



## **SISTEMAS DE ASPIRACIÓN Y REPUESTOS**

- 1.- Motores aspiración Luzzani Dental
- 2.- Motores aspiración, centrifugadoras y separadores de amalgama Dürr Dental
- 3.- Repuestos aspiraciones Dürr Dental
- 4.- Conectores Dürr conect
- 5.- Soportes aspiración Luzzani Dental
- 6.- Manangueras de aspiración
- 7.- Terminales de aspiración y adaptadores

# MOTORES DE ASPIRACIÓN SECA

## MOTORES LUZZANI



### MOTORE ASINCRONO MONOFASE

Tensione alimentazione	V.220* 50Hz
Potenza assorbita	Wa 415
Assorbimento	A 1,86
Condensatore	$\mu$ F 10
Cos $\varphi$	0,96
Giri	2810 RPM
Servizio	Continuo
Depressione statica	1.300 mm d'acqua
Portata aria aspirata	1.200 litri/minuti

\* A richiesta è fornito con diverse tensioni

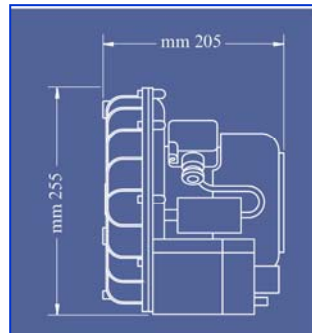

### DIAGRAMMA DEPRESSIONE

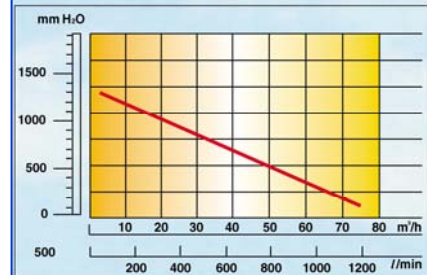

- Máxima fiabilidad + Máximo silencio.
- Puede funcionar de forma continuada.
- Depresión estática: 1.300 mm de agua aprox.
- Caudal de aire: 1.200 l/min.
- Funcionamiento: aspiración y compresión.
- Ausencia completa de ruido.
- **Garantía: 1 año.**

Ref.: 39-8AIRMAT

CONSÚLTENOS POR SUS REPUESTOS

## MOTORES DÜRR



- Aspiración **seca** V300S (1 puesto).
- Caudal: 300 l/m.
- Nivel sonoro: 63 dBA (sin cubierta), 54 dBA (con cubierta).
- **Garantía: 2 años.**

Ref.: 68-28001



- Aspiración **seca** V600 (2/3 puestos).
- Caudal: 600 l/m.
- Nivel sonoro: 63 dBA (sin cubierta), 55 dBA (con cubierta).
- **Garantía: 2 años.**

Ref.: 68-28003



- Aspiración **seca** V900S (3/5 puestos).
- Caudal: 900 l/m.
- Nivel sonoro: 65 dBA (sin cubierta), 58 dBA (con cubierta).
- **Garantía: 2 años.**

Ref.: 68-28005



- Aspiración **seca** V1200S (4/6 puestos).
- Caudal: 1.200 l/m.
- Nivel sonoro: 66 dBA (sin cubierta), 59 dBA (con cubierta).
- **Garantía: 2 años.**

Ref.: 68-28007

## MOTORES DE ASPIRACIÓN HÚMEDA



- Aspiración **húmeda** VS300S (1 puesto).
- Caudal: 300 l/m.
- Nivel sonoro: 63 dBA (sin cubierta), 54 dBA (con cubierta).
- **Garantía: 2 años.**

Ref.: 68-28002



- Aspiración **húmeda** VS600 (2/3 puestos).
- Caudal: 600 l/m.
- Nivel sonoro: 63 dBA (sin cubierta), 55 dBA (con cubierta).
- **Garantía: 2 años.**

Ref.: 68-28004



- Aspiración **húmeda** VS900S (3/5 puestos).
- Caudal: 900 l/m.
- Nivel sonoro: 65 dBA (sin cubierta), 58 dBA (con cubierta).
- **Garantía: 2 años.**

Ref.: 68-28006

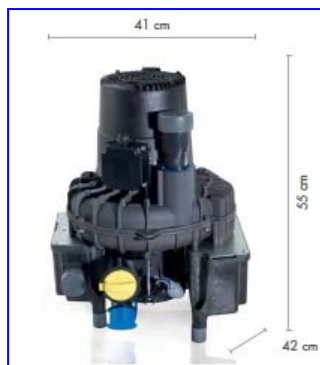

- Aspiración **húmeda** VS1200S (4/6 puestos).
- Caudal: 1.200 l/m.
- Nivel sonoro: 66 dBA (sin cubierta), 59 dBA (con cubierta).
- **Garantía: 2 años.**

Ref.: 68-28008

## MOTORES DE ASPIRACIÓN HÚMEDA CON SEPARACIÓN DE AMALGAMA



- Aspiración **húmeda** c/separación de amalgama VSA 300S (1 puesto).
- Caudal: 300 l/m.
- Nivel sonoro: 63 dBA (sin cubierta), 54 dBA (con cubierta).
- Separa hasta el 97,5% de la Amalgama.
- Dimensiones 48x31x31 cm.
- **Garantía: 2 años.**

Ref.: 68-28009

- Aspiración **húmeda** c/separador de amalgama VSA 600 (2/3 puestos).
- Caudal: 600 l/m.
- Nivel sonoro: 63 dBA (sin cubierta), 55 dBA (con cubierta).
- Separa hasta el 97,9% de la Amalgama.
- Dimensiones 50x42x41 cm.
- **Garantía: 2 años.**

Ref.: 68-28010

→



CONSÚLTENOS POR SUS REPUESTOS

## CENTRIFUGADORAS



- Centrifugadora combi-sepamatic CS-1 (1 puesto).
- Sin accesorios
- **Garantía: 2 años.**

Ref.: 68-28020

**NOVEDAD!!!**



- Centrifugadora con separación de amalgama combi-sepamatic CAS-1 (1 puesto).
- Sin accesorios.
- Separa hasta el 97,9% de la Amalgama.
- **Garantía: 2 años.**
- *incluye válvula selectora de posición, recipiente colector de Amalgama de sustitución y piezas de conexión para la instalación en unidades dentales que ya están equipadas con la unidad de enjuague.*
- \*\*Otros modelos consultar.

Ref.: 68-28021

**NOVEDAD!!!**

## RECUPERADORES DE AMALGAMA



- Recuperador de amalgama CA-1 (1/2 puesto).
- Sin accesorios
- Suministro incluye: conectores
- Separa hasta el 97,9% de la Amalgama.
- **Garantía: 2 años.**

Ref.: 68-28030



## MANTENIMIENTO ASPIRACIONES



- Desinfectante de sistemas aspiración **Orotol Plus**.
- Con 2,5 l se obtienen 125 l de solución diluida.
- Amplio espectro de acción.
- Tiempo de reacción: 2% / 60min.

Ref.: 68-37002 Botella 2,5 l, 1 ud.



- Limpiador especial de sistemas aspiración **MD-555**.
- Concentrado sin espuma para instalaciones dentales de aspiración y desagüe.
- Complemento idóneo para Orotol Plus para el cuidado completo y perfecta limpieza y mantenimiento de instalaciones de aspiración de todo tipo.

Ref.: 68-37003 Botella 2,5 l, 1 ud.



### OROCUP

Sistema cerrado de dosificación para desinfectantes de instalaciones de aspiración y detergentes especiales, incluye adaptador para los tubos de aspiración habituales

Ref.: 68-37003 Botella 2,5 l, 1 ud.



Ref.: 68-37001 **FILTRO AMARILLO**, 12 uds.  
(Ref. Dürr 0725.041.00)



## REPUESTOS ASPIRACIONES DÜRR

- |                            |   |
|----------------------------|---|
| 68-25001                   | Aspa/Turbina V300S y VS300S<br>(Ref. Dürr 7119.983.55)                                  |
| 68-25002                   | Aspa/Turbina V600 y VS600<br>(Ref. Dürr 7127.983.55)                                    |
| 68-25003                   | Tapa+ventilador V300S, VS300S, V600, VS600, V900S,<br>VS900S<br>(Ref. Dürr 7130.982.54) |
| <b>NOVEDAD!!!</b> 68-26002 | <b>Retén CAS-1, (1 ud.)</b><br>(Ref. Dürr 7117.4200.41E)                                |
| <b>NOVEDAD!!!</b> 68-26003 | <b>Kit mantenimiento CS-1</b><br>(Ref. Dürr 7117.980.33)                                |

## CONECTORES DÜRR CONECT

### DÜRR CONECT K (20mm)



68-87004 Dürr Conect hembra a 15mm (K), 5uds.  
(Ref. Dürr 0700.720.15E)



68-87003 Dürr Conect macho a 20mm (K), 5uds.  
(Ref. Dürr 0700.710.20E)



68-87020 Dürr Conect macho a 25mm (K), 5uds.  
(Ref. Dürr 0700.710.25E)

**NOVEDAD!!!**



**68-87021 Dürr Conect "T" 2 x macho / 1 x hembra, c/sifón (K), 3uds.**  
(Ref. Dürr 0700.700.08E)



68-87014 Dürr Conect macho-macho (K), 5uds.  
(Ref. Dürr 0700.700.13E)



68-87005 Dürr Conect hembra a 17mm (K), 5uds.  
(Ref. Dürr 0700.720.17E)



68-87007 Dürr Conect hembra a 18mm (K), 5uds.  
(Ref. Dürr 0700.720.18E)



68-87017 Dürr Conect hembra a 20mm (K), 5uds.  
(Ref. Dürr 0700.720.20E)



68-87019 Dürr Conect hembra a 22mm (K), 5uds.  
(Ref. Dürr 0700.720.22E)



68-87006 Dürr Conect hembra a 25mm (K), 5uds.  
(Ref. Dürr 0700.720.25E)



68-87009 Dürr Conect hembra a 30mm (K), 3uds.  
(Ref. Dürr 0700.720.30E)



68-87008 Dürr Conect hembra 36mm (K), 5uds.  
(Ref. Dürr 0700.700.21E)



68-87013 Dürr Conect hembra-hembra (K), 5uds.  
(Ref. Dürr 0700.700.11E)





68-87018 Dürr Conect manguito a 32mm (K), 5uds.  
(Ref. Dürr 0700.700.20E)



68-87015 Dürr Conect codo 90° (K), 5uds.  
(Ref. Dürr 0700.700.04E)



68-87010 Dürr Conect tapón sencillo (K), 5uds.  
(Ref. Dürr 0700.700.10E)



68-87012 Dürr Conect "T" 1 x macho / 2 x hembra (K), 3uds.  
(Ref. Dürr 0700.700.06E)



68-87002 Dürr Conect "T", 3 x macho (K), 5uds.  
(Ref. Dürr 0700.700.02E)



68-87001 Dürr Conect "Y", 3 x macho (K), 5uds.  
(Ref. Dürr 0700.700.03E)



68-87011 Dürr Conect clip pequeño (K), 20uds.  
(Ref. Dürr 0700.700.01E)

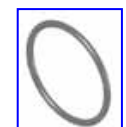

68-87016 Dürr Conect anillo tórico (K), 1ud.  
(Ref. Dürr 9000.402.54)

### DÜRR CONECT G (32mm)



68-88004 Dürr Conect clip grande (G), 20uds.  
(Ref. Dürr 0700.800.01E)



68-88005 Dürr Conect codo 90° (G), 3uds.  
(Ref. Dürr 0700.800.04E)



68-88003 Dürr Conect hembra a 30mm (G), 3uds.  
(Ref. Dürr 0700.810.30E)



68-88001 Dürr Conect macho a 30mm (G), 3uds.  
(Ref. Dürr 0700.820.30E)



68-88002 Dürr Conect macho-macho (G), 3uds.  
(Ref. Dürr 0700.800.13E)

## SOPORTE ASPIRACIÓN SOPORTE COMPLETO 2 CÁNULAS

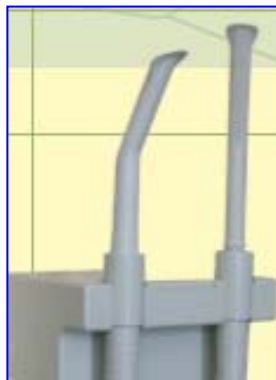

- Máxima fiabilidad + Máximo silencio.
- Tecnología única que garantiza el máximo mantenimiento poder de succión.
- Filtro fácilmente accesible para limpiarlo y cambiarlo, a través cubierta especial.
- La guía de metal suministrada con el soporte de cánula facilita su instalación.
- **Garantía: 6 meses.**

Ref.: 39-8200

CONSÚLTENOS POR SUS REPUESTOS

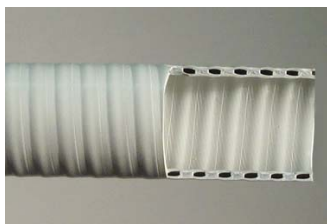

## MANGUERAS DE ASPIRACIÓN

- Primera calidad.
- Doble pared, reforzada de SOFT-PVC flexible.
- Muy buena flexibilidad.
- Resistente a todos los desinfectantes homologados.
- Color gris claro RAL 7035.

**CORTADAS, LARGO 160 cm**  
36-008 Diámetro interno 8 mm

36-011 Diámetro interno 11 mm

36-015 Diámetro interno 15 mm

36-017 Diámetro interno 17 mm

36-020 Diámetro interno 20 mm

**EN ROLLO, LARGO 12 m.**  
36-051 Diámetro interno 11 mm

36-057 Diámetro interno 17 mm

**CORTADAS A MEDIDA**  
**(NO ADMITEN DEVOLUCIÓN)**  
36-061 Diámetro interno 11 mm (x metro)

36-067 Diámetro interno 17 mm (x metro)

**CORTADAS, LARGO 160 CM CON TERMINAL**  
36-111 Diámetro interno 11 mm

36-117 Diámetro interno 17 mm



## TERMINALES DE ASPIRACIÓN rm

- Resistente a todos los desinfectantes homologados.



38-517 Para mangueras de 11 mm interno  
(Montaje con pegamento)



38-518 Para mangueras de 17 mm interno  
(Montaje con calor)



46-387 Pequeño conector 6,8 - 6,95mm

46-387P Punta terminal pequeño conector 6,8 - 6,95mm



58-388 Grande conector 12,4 - 12,55mm



58-487 Pequeño conector 7,8 - 7,95mm



58-488 Grande conector 7,8 - 7,95mm

### ADAPTADORES TERMINALES-CÁNULAS

- Resistentes.
- Color crema.
- Esterilizable en autoclave 135° C.



38-519 Adaptador cánula salivador (11mm int.) bolsa 5 uds.



38-520 Adaptador cánula niebla de spray y cirugía (17mm int.) bolsa 5 uds.

## TERMINALES DE ASPIRACIÓN DÜRR

- Calidad Dürr.
- Resistente a todos los desinfectantes homologados.

### MANGUERA GRUESA

Form/Shape	Ref. Nr./No.	optional	optional	68-38019	68-38023	Ø 16 mm	
	68-38001					68-38024	
	68-38002		68-38017	+	68-38020	+	68-38025
	68-38003			+			
	68-38004	+	68-38018	+			
	68-38006			68-38021	+	Ø 11 mm	
	68-38007			68-38022	+	68-38026	

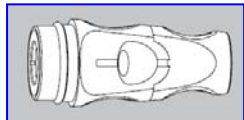

68-38017 Angular, tubo grueso, gris, con pestillo desplazamiento

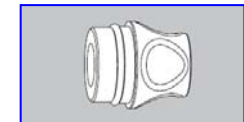

68-38018 Angular, tubo grueso, gris, sin pestillo desplazamiento

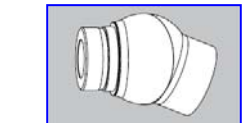

68-38016 Articulación gris terminal de aspiración grueso

### MANGUERA FINA

Form/Shape	Ref. Nr./No.	68-38027	68-38029	68-38031
	68-38008			
	68-38009			
	68-38010			
		+	+	
	68-38012			
	68-38013	68-38028	68-38030	68-38034
	68-38015			

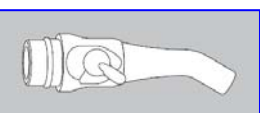

68-38027 Angular, tubo fino, gris, con pestillo giratorio  
68-38027P Punta terminal angular, tubo fino, gris, 3uds.

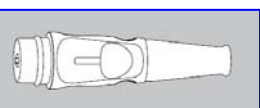

68-38028 Recta, tubo fino, gris, con pestillo deslizamiento

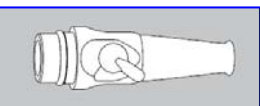

68-38029 Recta, tubo fino, gris, con pestillo giratorio

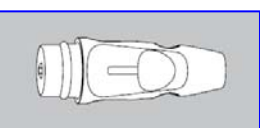

68-38030 Recta, tubo fino, gris, con pestillo deslizamiento  
#124

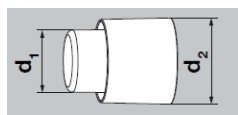

## ADAPTADORES MANGUERAS- TERMINALES DE ASPIRACIÓN DÜRR

- Calidad Dürr.
- Resistente a todos los desinfectantes homologados.

### MANGUERA GRUESA

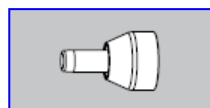

68-38001 Adaptador manguera-terminal universal 10mm  
(d.1: 10,0mm x d.2: 26,3mm)

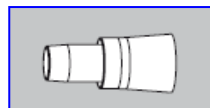

68-38002 Adaptador manguera-terminal A-dec 17mm  
(d.1: 17,0mm x d.2: 26,3mm)



68-38003 Adaptador manguera-terminal KaVo 20mm  
(d.1: 20,0mm x d.2: 26,3mm)

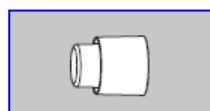

68-38004 Adaptador manguera-terminal Dürr Comfort  
(d.1: 19,0mm x d.2: 26,3mm)

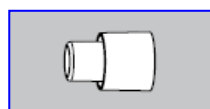

68-38006 Adaptador manguera-terminal universal 18mm  
(d.1: 18,0mm x d.2: 26,3mm)

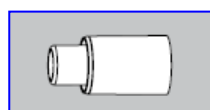

68-38007 Adaptador manguera-terminal universal 18mm  
(d.1: 18,0mm x d.2: 26,3mm)

### MANGUERA FINA

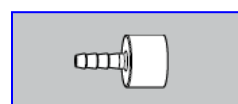

68-38008 Adaptador manguera-terminal universal 6mm  
(d.1: 6,0mm x d.2: 20,7mm)

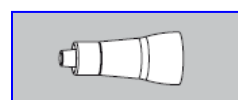

68-38009 Adaptador manguera-terminal A-dec 7,2mm  
(d.1: 7,2mm x d.2: 21,0mm)

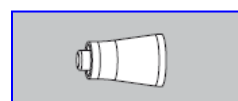

68-38010 Adaptador manguera-terminal KaVo 8mm  
(d.1: 8,0mm x d.2: 21,0mm)

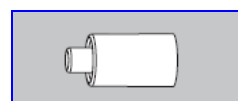

68-38012 Adaptador manguera-terminal Cattani 10mm  
(d.1: 10,0mm x d.2: 21,0mm)

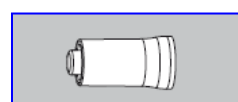

68-38013 Adaptador manguera-terminal Dürr Comfort  
(d.1: 10,0mm x d.2: 21,0mm)

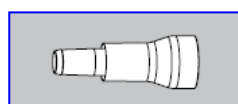

68-38015 Adaptador manguera-terminal universal 10mm  
(d.1: 10,0mm x d.2: 21,0mm)



## ADAPTADORES TERMINALES- CÁNULAS Y CÁNULAS DE ASPIRACIÓN

- Calidad Dürr.
- Resistente a todos los desinfectantes homologados.

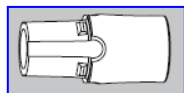

68-38019 Manguito giratorio 16mm

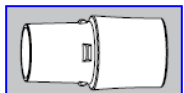

68-38020 Manguito giratorio 16mm

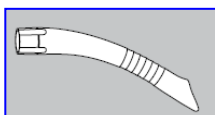

68-38024 Cánula aspiración universal protect, 16mm, gris, 5uds.  
(para refs.: 68-38019 y 68-38020)

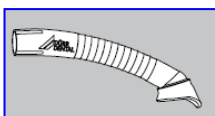

68-38025 Cánula aspiración profilaxis, 16mm, gris, 4uds.  
(para refs.: 68-38019 y 68-38020)



68-38035 Cánula universal, 16mm, gris, 5uds.



68-38036 Cánula universal Petite, 16mm, gris, 5uds.



68-38023 Embudo aspiración grande

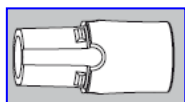

68-38021 Manguito giratorio 11mm

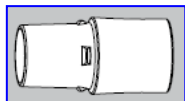

68-38022 Manguito giratorio 11mm

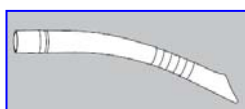

68-38026 Cánula aspiración universal Petite, 11mm, gris, 5uds.  
(para refs.: 68-38021 y 68-38022)

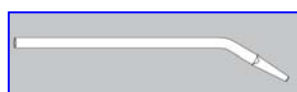

68-38034 Cánula aspiración cirugía 2,5mm, 20 uds.  
(para refs.: 68-38027, 28, 29 y 30)