



SISTEMAS DE ASPIRACIÓN Y REPUESTOS

- 1.- Motores aspiración Luzzani Dental**
- 2.- Motores aspiración, centrifugadoras y separadores de amalgama Dürr Dental**
- 3.- Repuestos aspiraciones Dürr Dental**
- 4.- Conectores Dürr conect**
- 5.- Soportes aspiración Luzzani Dental**
- 6.- Manangueras de aspiración**
- 7.- Terminales de aspiración y adaptadores**

MOTORES DE ASPIRACIÓN SECA

MOTORES LUZZANI



MOTORE ASINCRONO MONOFASE

Tensione alimentazione	V.220* 50Hz
Potenza assorbita	Wa 415
Assorbimento	A 1,86
Condensatore	μ F 10
Cos φ	0,96
Giri	2810 RPM
Servizio	Continuo
Depressione statica	1.300 mm d'acqua
Portata aria aspirata	1.200 litri/minuti

* A richiesta è fornito con diverse tensioni



DIAGRAMMA DEPRESSIONE



- Máxima fiabilidad + Máximo silencio.
- Puede funcionar de forma continuada.
- Depresión estática: 1.300 mm de agua aprox.
- Caudal de aire: 1.200 l/min.
- Funcionamiento: aspiración y compresión.
- Ausencia completa de ruido.
- **Garantía: 1 año.**

Ref.: 39-8AIRMAT

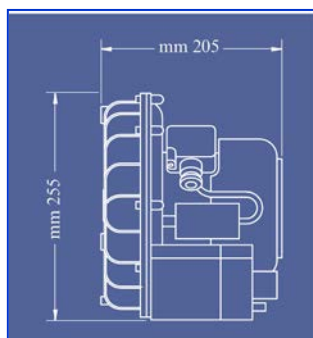
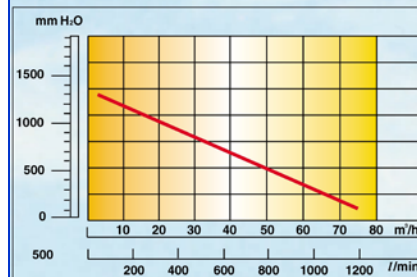
CONSÚLTENOS POR SUS REPUESTOS

NOVEDAD!!!

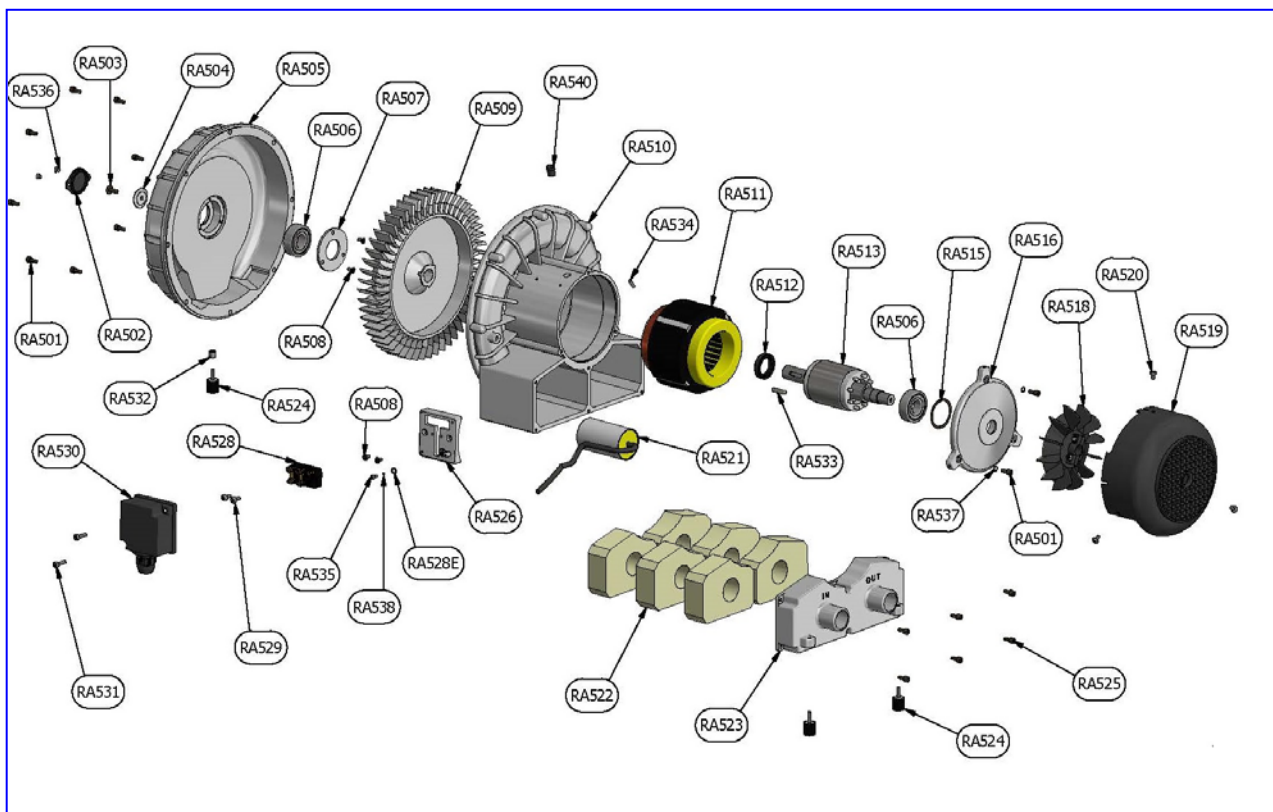

REPUESTOS MOTOR LUZZANI AIRMATIC

39-8R506
39-8R522

Rodamiento (R506)
Silenciadores (R522)

MOTORES DÜRR



- Aspiración **seca** V300S (1 puesto).
- Caudal: 300 l/m.
- Nivel sonoro: 63 dBA (sin cubierta), 54 dBA (con cubierta).
- **Garantía: 2 años.**

Ref.: 68-28001



- Aspiración **seca** V600 (2/3 puestos).
- Caudal: 600 l/m.
- Nivel sonoro: 63 dBA (sin cubierta), 55 dBA (con cubierta).
- **Garantía: 2 años.**

Ref.: 68-28003



- Aspiración **seca** V900S (3/5 puestos).
- Caudal: 900 l/m.
- Nivel sonoro: 65 dBA (sin cubierta), 58 dBA (con cubierta).
- **Garantía: 2 años.**

Ref.: 68-28005



- Aspiración **seca** V1200S (4/6 puestos).
- Caudal: 1.200 l/m.
- Nivel sonoro: 66 dBA (sin cubierta), 59 dBA (con cubierta).
- **Garantía: 2 años.**

Ref.: 68-28007



MOTORES DE ASPIRACIÓN HÚMEDA



- Aspiración **húmeda** VS300S (1 puesto).
- Caudal: 300 l/m.
- Nivel sonoro: 63 dBA (sin cubierta), 54 dBA (con cubierta).
- **Garantía: 2 años.**

Ref.: 68-28002



- Aspiración **húmeda** VS600 (2/3 puestos).
- Caudal: 600 l/m.
- Nivel sonoro: 63 dBA (sin cubierta), 55 dBA (con cubierta).
- **Garantía: 2 años.**

Ref.: 68-28004



- Aspiración **húmeda** VS900S (3/5 puestos).
- Caudal: 900 l/m.
- Nivel sonoro: 65 dBA (sin cubierta), 58 dBA (con cubierta).
- **Garantía: 2 años.**

Ref.: 68-28006



- Aspiración **húmeda** VS1200S (4/6 puestos).
- Caudal: 1.200 l/m.
- Nivel sonoro: 66 dBA (sin cubierta), 59 dBA (con cubierta).
- **Garantía: 2 años.**

Ref.: 68-28008



MOTORES DE ASPIRACIÓN HÚMEDA CON SEPARACIÓN DE AMALGAMA



- Aspiración **húmeda** c/separación de amalgama VSA 300S (1 puesto).
- Caudal: 300 l/m.
- Nivel sonoro: 63 dBA (sin cubierta), 54 dBA (con cubierta).
- Separa hasta el 97,5% de la Amalgama.
- Dimensiones 48x31x31cm.
- **Garantía: 2 años.**

Ref.: 68-28009

- Aspiración **húmeda** c/separador de amalgama VSA 600 (2/3 puestos).
- Caudal: 600 l/m.
- Nivel sonoro: 63 dBA (sin cubierta), 55 dBA (con cubierta).
- Separa hasta el 97,9% de la Amalgama.
- Dimensiones 50x42x41cm.
- **Garantía: 2 años.**

Ref.: 68-28010



CONSÚLTENOS POR SUS REPUESTOS

CENTRIFUGADORAS



- Centrifugadora combi-sepamatic CS-1(1 puesto).
- Sin accesorios
- **Garantía: 2 años.**

Ref.: 68-28020



- Centrifugadora con separación de amalgama combi-sepamatic CAS-1(1 puesto), sin lavado
 - Separa hasta el 97,9% de la Amalgama.
 - **Garantía: 2 años.**
 - *incluye válvula selectora de posición, recipiente colector de Amalgama de sustitución y piezas de conexión para la instalación en unidades dentales que ya están equipadas con la unidad de enjuague.*
- (Ref. Dürr 7117-21)

Ref.: 68-28021

- Centrifugadora con separación de amalgama combi-sepamatic CAS-1(1 puesto) con lavado
 - Separa hasta el 97,9% de la Amalgama.
 - **Garantía: 2 años.**
 - *incluye válvula selectora de posición, unidad de enjuague, recipiente colector de Amalgama de sustitución y piezas de conexión.*
- (Ref. Dürr 7117-20)

Ref.: 68-28022

RECUPERADORES DE AMALGAMA



- Recuperador de amalgama CA-1(1/2 puesto).
- Sin accesorios
- Separa hasta el 97,9% de la Amalgama.
- **Garantía: 2 años.**

Ref.: 68-28030

MANTENIMIENTO ASPIRACIONES



- Desinfectante de sistemas aspiración **Orotol Plus**.
- Con 2,5 l se obtienen 125 l de solución diluida.
- Amplio espectro de acción.
- Tiempo de reacción: 2% / 60min.

Ref.: 68-37002 Botella 2,5 l, 1 ud.



- Limpiador especial de sistemas aspiración **MD-555**.
- Concentrado sin espuma para instalaciones dentales de aspiración y desagüe.
- Complemento idóneo para Orotol Plus para el cuidado completo y perfecta limpieza y mantenimiento de instalaciones de aspiración de todo tipo.

Ref.: 68-37003 Botella 2,5 l, 1 ud.



OROCUP

Sistema cerrado de dosificación para desinfectantes de instalaciones de aspiración y detergentes especiales, incluye adaptador para los tubos de aspiración habituales

Ref.: 68-37003 Botella 2,5 l, 1 ud.



Ref.: 68-37001 **FILTRO AMARILLO**, 12 uds.
(Ref. Dürr 0725.041.00)















REPUESTOS ASPIRACIONES DÜRR

68-25001	Aspa/Turbina V300S y VS300S (Ref. Dürr 7119.983.55)
68-25002	Aspa/Turbina V600 y VS600 (Ref. Dürr 7127.983.55)
68-25003	Tapa+ventilador V300S, VS300S, V600, VS600, V900S, VS900S (Ref. Dürr 7130.982.54)
68-26002	Retén CAS-1, (1 ud.) (Ref. Dürr 7117.420.41)
68-26003	Kit mantenimiento CS-1 (Ref. Dürr 7117.980.33)

CONECTORES DÜRR CONECT

DÜRR CONECT K (20mm)

	68-87004	Dürr Conect hembra a 15mm (K), 5uds. (Ref. Dürr 0700.720.15E)
	68-87003	Dürr Conect macho a 20mm (K), 5uds. (Ref. Dürr 0700.710.20E)
	68-87020	Dürr Conect macho a 25mm (K), 5uds. (Ref. Dürr 0700.710.25E)
	68-87021	Dürr Conect "T" 2 x macho / 1 x hembra, c/sifón (K), 3uds. (Ref. Dürr 0700.700.08E)
	68-87014	Dürr Conect macho-macho (K), 5uds. (Ref. Dürr 0700.700.13E)
	68-87005	Dürr Conect hembra a 17mm (K), 5uds. (Ref. Dürr 0700.720.17E)
	68-87007	Dürr Conect hembra a 18mm (K), 5uds. (Ref. Dürr 0700.720.18E)
	68-87017	Dürr Conect hembra a 20mm (K), 5uds. (Ref. Dürr 0700.720.20E)
	68-87019	Dürr Conect hembra a 22mm (K), 5uds. (Ref. Dürr 0700.720.22E)
	68-87006	Dürr Conect hembra a 25mm (K), 5uds. (Ref. Dürr 0700.720.25E)
	68-87009	Dürr Conect hembra a 30mm (K), 3uds. (Ref. Dürr 0700.720.30E)
	68-87008	Dürr Conect hembra 36mm (K), 5uds. (Ref. Dürr 0700.700.21E)
	68-87013	Dürr Conect hembra-hembra (K), 5uds. (Ref. Dürr 0700.700.11E)



68-87018 Dürr Conect manguito a 32mm (K), 5uds.
(Ref. Dürr 0700.700.20E)



68-87015 Dürr Conect codo 90° (K), 5uds.
(Ref. Dürr 0700.700.04E)



68-87010 Dürr Conect tapón sencillo (K), 5uds.
(Ref. Dürr 0700.700.10E)



68-87012 Dürr Conect "T" 1 x macho / 2 x hembra (K), 3uds.
(Ref. Dürr 0700.700.06E)



68-87002 Dürr Conect "T", 3 x macho (K), 5uds.
(Ref. Dürr 0700.700.02E)



68-87001 Dürr Conect "Y", 3 x macho (K), 5uds.
(Ref. Dürr 0700.700.03E)



68-87011 Dürr Conect clip pequeño (K), 20uds.
(Ref. Dürr 0700.700.01E)



68-87016 Dürr Conect anillo tórico (K), 1ud.
(Ref. Dürr 9000.402.54)

DÜRR CONECT G (32mm)



68-88004 Dürr Conect clip grande (G), 20uds.
(Ref. Dürr 0700.800.01E)



68-88005 Dürr Conect codo 90° (G), 3uds.
(Ref. Dürr 0700.800.04E)



68-88003 Dürr Conect hembra a 30mm (G), 3uds.
(Ref. Dürr 0700.810.30E)



68-88001 Dürr Conect macho a 30mm (G), 3uds.
(Ref. Dürr 0700.820.30E)



68-88002 Dürr Conect macho-macho (G), 3uds.
(Ref. Dürr 0700.800.13E)

SOPORTE ASPIRACIÓN SOPORTE COMPLETO 2 CÁNULAS



- Máxima fiabilidad + Máximo silencio.
- Tecnología única que garantiza el máximo mantenimiento poder de succión.
- Filtro fácilmente accesible para limpiarlo y cambiarlo, a través cubierta especial.
- La guía de metal suministrada con el soporte de cánula facilita su instalación.
- **Garantía: 6 meses.**

Ref.: 39-8200

CONSÚLTENOS POR SUS REPUESTOS

NOVEDAD!!!



MANGUERAS DE ASPIRACIÓN EVA EXTRAFLEXIBLE

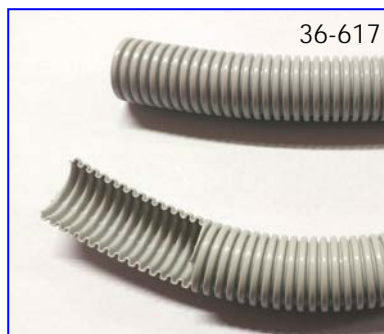
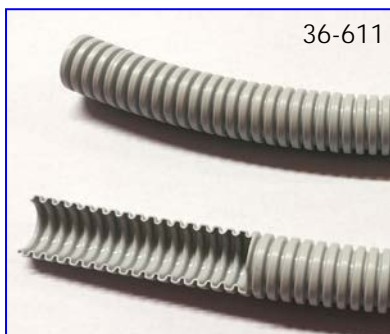

- Máxima calidad y durabilidad
- Manguera extra flexible de Etyl-Vinilo-Acetato.
- Currugada interior y exterior.
- Resistente a todos los desinfectantes homologados.
- Color gris claro RAL 7035.

36-611R EN ROLLO, LARGO 25 m.
Diámetro interno 11 mm, 25m
Suministro incluye: adoptadores silicona

36-617R Diámetro interno 17 mm, 25m

CORTADAS A MEDIDA
(NO ADMITEN DEVOLUCIÓN)

36-611 Diámetro interno 11 mm (x metro)
Suministro incluye: adoptadores silicona

36-617 Diámetro interno 17 mm (x metro)

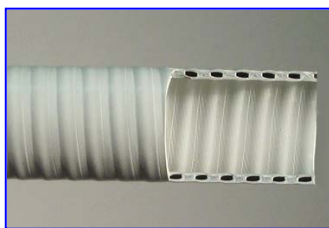

MANGUERAS DE ASPIRACIÓN SOFT-PVC

- Primera calidad.
- Doble pared, reforzada de SOFT-PVC flexible.
- Muy buena flexibilidad.
- Resistente a todos los desinfectantes homologados.
- Color gris claro RAL 7035.

CORTADAS, LARGO 160 cm

36-008	Diámetro interno 8 mm
36-011	Diámetro interno 11 mm
36-015	Diámetro interno 15 mm
36-017	Diámetro interno 17 mm
36-020	Diámetro interno 20 mm

EN ROLLO, LARGO 12 m.

36-051	Diámetro interno 11 mm
36-057	Diámetro interno 17 mm

CORTADAS A MEDIDA (NO ADMITEN DEVOLUCIÓN)

36-061	Diámetro interno 11 mm (x metro)
36-067	Diámetro interno 17 mm (x metro)

CORTADAS, LARGO 160 CM CON TERMINAL

36-111	Diámetro interno 11 mm
36-117	Diámetro interno 17 mm

TERMINALES DE ASPIRACIÓN rm

- Resistente a todos los desinfectantes homologados.



38-517	Para mangueras de 11 mm interno (Montaje con pegamento)
--------	--



38-518	Para mangueras de 17 mm interno (Montaje con calor)
--------	--



46-387 Pequeño conector 6,8 - 6,95mm

46-387P Punta terminal pequeño conector 6,8 - 6,95mm



58-388 Grande conector 12,4 - 12,55mm



58-487 Pequeño conector 7,8 - 7,95mm

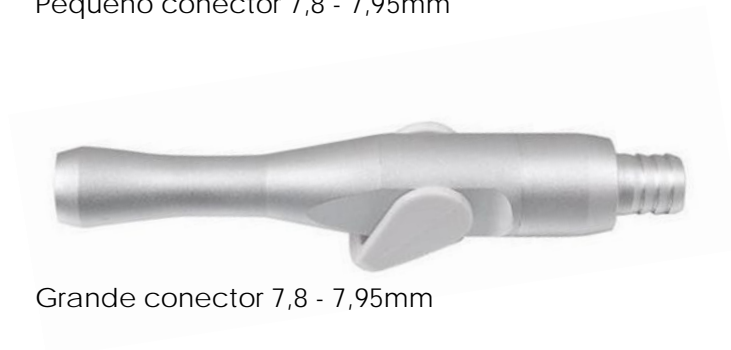

58-488 Grande conector 7,8 - 7,95mm

ADAPTADORES TERMINALES-CÁNULAS

- Resistentes.
- Color crema.
- Esterilizable en autoclave 135° C.



38-519 Adaptador cánula salivador (11mm int.) bolsa 5 uds.



38-520 Adaptador cánula niebla de spray y cirugía (17mm int.) bolsa 5 uds.

TERMINALES DE ASPIRACIÓN DÜRR

- Calidad Dürr.
- Resistente a todos los desinfectantes homologados.

MANGUERA GRUESA

Form/Shape	Ref. Nr./No.	optional	optional	68-38019	68-38023	Ø 16 mm
	68-38001					68-38024
	68-38002		68-38017	68-38020		68-38025
	68-38003	68-38016	68-38018			
	68-38004					
	68-38006			68-38021		Ø 11 mm
	68-38007			68-38022		68-38026

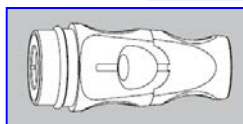

68-38017 Angular, tubo grueso, gris, con pestillo desplazamiento



68-38018 Angular, tubo grueso, gris, sin pestillo desplazamiento

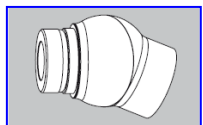

68-38016 Articulación gris terminal de aspiración grueso

MANGUERA FINA

Form/Shape	Ref. Nr./No.	68-38027	68-38029	68-38031
	68-38008			
	68-38009			
	68-38010			
	68-38012			
	68-38013	68-38028	68-38030	68-38034
	68-38015			

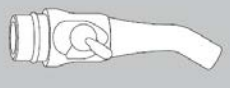

68-38027 Angular, tubo fino, gris, con pestillo giratorio
68-38027P Punta terminal angular, tubo fino, gris, 3uds.

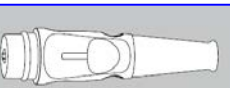

68-38028 Recta, tubo fino, gris, con pestillo deslizamiento



68-38029 Recta, tubo fino, gris, con pestillo giratorio



68-38030 Recta, tubo fino, gris, con pestillo deslizamiento

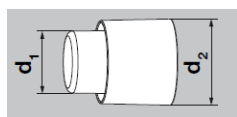

ADAPTADORES MANGUERAS- TERMINALES DE ASPIRACIÓN DÜRR

- Calidad Dürr.
- Resistente a todos los desinfectantes homologados.

MANGUERA GRUESA

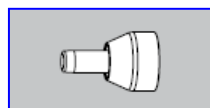

68-38001 Adaptador manguera-terminal universal 10mm
(d.1: 10,0mm x d.2: 26,3mm)

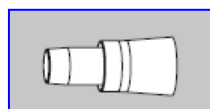

68-38002 Adaptador manguera-terminal A-dec 17mm
(d.1: 17,0mm x d.2: 26,3mm)



68-38003 Adaptador manguera-terminal KaVo 20mm
(d.1: 20,0mm x d.2: 26,3mm)

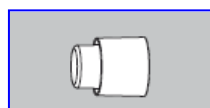

68-38004 Adaptador manguera-terminal Dürr Comfort
(d.1: 19,0mm x d.2: 26,3mm)

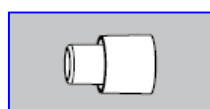

68-38006 Adaptador manguera-terminal universal 18mm
(d.1: 18,0mm x d.2: 26,3mm)

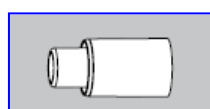

68-38007 Adaptador manguera-terminal universal 18mm
(d.1: 18,0mm x d.2: 26,3mm)

MANGUERA FINA

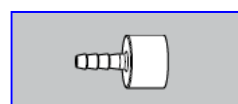

68-38008 Adaptador manguera-terminal universal 6mm
(d.1: 6,0mm x d.2: 20,7mm)

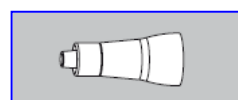

68-38009 Adaptador manguera-terminal A-dec 7,2mm
(d.1: 7,2mm x d.2: 21,0mm)

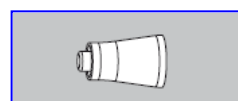

68-38010 Adaptador manguera-terminal KaVo 8mm
(d.1: 8,0mm x d.2: 21,0mm)

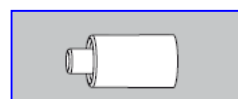

68-38012 Adaptador manguera-terminal Cattani 10mm
(d.1: 10,0mm x d.2: 21,0mm)

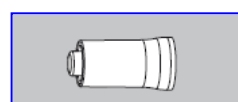

68-38013 Adaptador manguera-terminal Dürr Comfort
(d.1: 10,0mm x d.2: 21,0mm)

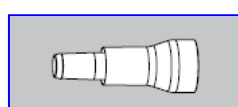

68-38015 Adaptador manguera-terminal universal 10mm
(d.1: 10,0mm x d.2: 21,0mm)

ADAPTADORES TERMINALES- CÁNULAS Y CÁNULAS DE ASPIRACIÓN

- Calidad Dürr.
- Resistente a todos los desinfectantes homologados.

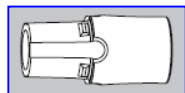

68-38019 Manguito giratorio 16mm



68-38020 Manguito giratorio 16mm

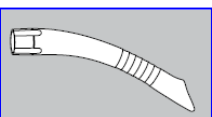

68-38024 Cánula aspiración universal protect, 16mm, gris, 5uds.
(para refs.: 68-38019 y 68-38020)

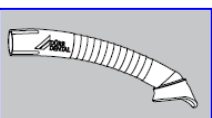

68-38025 Cánula aspiración profilaxis, 16mm, gris, 4uds.
(para refs.: 68-38019 y 68-38020)



68-38035 Cánula universal, 16mm, gris, 5uds.



68-38036 Cánula universal Petito, 16mm, gris, 5uds.



68-38023 Embudo aspiración grande

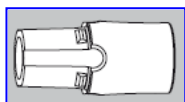

68-38021 Manguito giratorio 11mm

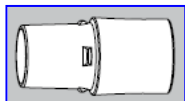

68-38022 Manguito giratorio 11mm

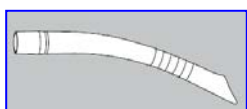

68-38026 Cánula aspiración universal Petito, 11mm, gris, 5uds.
(para refs.: 68-38021 y 68-38022)

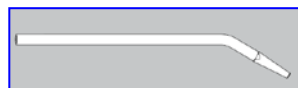

68-38034 Cánula aspiración cirugía 2,5mm, 20 uds.
(para refs.: 68-38027, 28, 29 y 30)