

RUMAR
crezcamos juntos



¡Bienvenidos a la familia RUMAR!

LISTA DE PRECIOS - REPUESTOS 4ºed 2020

Última actualización: 01 de octubre de 2020

Pedidos: Teléfono: 918 49 01 04
 Fax: 918 49 01 04
 e-mail: rumarcedeira@rumarcedeira.com

Nos reservamos el derecho de modificar precios y características técnicas sin previo aviso.

Con cualquier pedido, se aceptan expresamente nuestras condiciones de venta generales adjuntas.

RECOMENDACIÓN PARA SUS BÚSQUEDAS

Estimados Clientes,

Muchas gracias por su interés en nuestros productos.

En RUMAR contamos con más de 1.400 referencias entre todos nuestros productos y repuestos, por lo que en ocasiones puede complicarse la búsqueda de un determinado producto o repuesto. Para esas ocasiones, he aquí algunas recomendaciones útiles.

1. Como podrá apreciar, nuestros catálogos y listas de precios están generados en formato PDF (Adobe Acrobat). Este formato le permite utilizar un buscador automático que le facilitará su búsqueda. Para ello solamente debe seguir los siguientes pasos:
 - a. Abra nuestro catálogo o lista de precios de "Aparatología y Cirugía" o de "Repuestos" en función de la naturaleza de la referencia de su interés.
 - b. En la barra de herramientas en la cabecera de su pantalla es probable que encuentre una caja de texto de color blanco, con la palabra "Find" o "Buscar" en gris claro.
 - c. Como alternativa al paso "b" y si no encuentra el cuadro de texto en cuestión, diríjase al menú de "Tools" o "Herramientas" en la cabecera del documento. Aquí encontrará la opción: "Customize Toolbar" o "Personalizar barra de herramientas". Tras pinchar en esta opción, se abrirá un nuevo menú donde podrá marcar las opciones que desea visualizar en su pantalla. Seleccione la opción "Find Toolbar" o "Barra de Búsqueda". Tras esta operación deberá aparecer en su pantalla una caja de texto de color blanco, con la palabra "Find" o "Buscar" en gris claro.
 - d. Pinche en esta caja y escriba la referencia (RUMAR) del producto o repuesto de su interés o una palabra clave relacionada. Ejemplo: si Usted está interesado en unas escobillas para el K9, pruebe escribiendo escobilla o K9, y presione intro.
2. Esta búsqueda le posicionará en el primer lugar de todo el catálogo o la lista donde aparezca esta referencia o palabra. Si no es lo que Usted busca, vuelva a pulsar intro, y le llevará al siguiente lugar donde aparezca esta referencia o palabra. Repita estos pasos hasta que aparezca en pantalla lo que busca o hasta determinar que no contamos con ese producto o repuesto. En este último caso, consúltenos.

En caso de que los pasos 1 y 2 no sean fructíferos, a continuación le ofrecemos una segunda alternativa.

3. Diríjase al índice de nuestro catálogo. En él podrá encontrar de forma esquemática grupos y subgrupos de productos que le pueden ayudar en su búsqueda.
4. Tras ubicar el grupo o subgrupo al que pertenezca el producto o repuesto de su interés, diríjase a la página indicada y realice la búsqueda.

Recuerde que siempre cuenta con la alternativa de contactar con nosotros en nuestro email: rumarcedeira@rumarcedeira.com o en el teléfono 918 49 01 04 y realizarnos su consulta.

Nuevamente gracias por su interés en nuestros productos.

Y suerte con su búsqueda y su negocio.

ÍNDICE

	Páginas	Ver subíndice en pág:
REPUESTOS ROTATORIO	7-77	6
REPUESTOS LÁMPARAS FARO	79-82	78
REPUESTOS AUTOCLAVES Y SELLADORAS	84	83
JERINGAS Y REPUESTOS JERINGAS (FARO, LUZZANI Y ECONÓMICAS)	86-97	85
MANGUERAS EQUIPOS	99-112	98
REPUESTOS VARIOS	114-127	113
REPUESTOS COMPRESORES DÜRR DENTAL	129-130	128
SISTEMAS DE ASPIRACIÓN Y REPUESTOS	132-158	131
PEDALES Y SUS REPUESTOS	160-162	159
RACORES, CONECTORES Y ESPIGAS	164-170	163
VÁLVULAS Y ELECTROVÁLVULAS	172-182	171
REGULADORES DE PRESIÓN	184-185	183
HERRAMIENTAS	187-200	186

REPUESTOS ROTATORIO

Alta Velocidad (Turbinas y acoplamientos):

- 1.- Rotores turbina dental
- 2.- Rotores turbina laboratorio
- 3.- Rodamientos turbinas
- 4.- Tapas botón turbinas
- 5.- Tapas, difusores, toberas y tornillos spray
- 6.- Otros repuestos turbinas
- 7.- Juntas conexión turbinas, acoplamientos, micromotores
- 8.- LEDs y bombillas Xenon turbinas y acoplamientos
- 9.- Anillos tóricos y arandelas turbinas y acoplamientos
- 10.- Repuestos acoplamientos

Baja Velocidad (contra ángulos, piezas de mano, micromotores):

- 1.- Rodamientos contra-ángulos, piezas de mano y micromotores clínica
- 2.- Repuestos cabezas, contra ángulos, piezas de mano, micromotores neumáticos, acoplamientos
- 3.- Anillos tóricos contra ángulos, piezas de mano, micromotores y ultrasonidos
- 4.- Rodamientos micromotores eléctricos
- 5.- Rotores, escobillas, pinzas y otros repuestos micromotores eléctricos

TURBINAS

ROTORES rm CON RODAMIENTOS myonic®

RUMAR

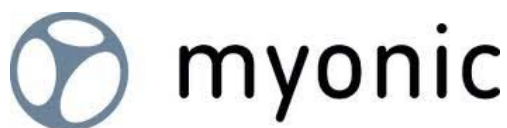

- Rodamientos cerámicos myonic®, con tolerancias ABEC7 como mínimo.
- Balanceados electrónicamente.
- Pinza de Acero endurecido y anticorrosión.
- Inserto de Carburo o Acero según modelo.
- Recubrimiento de WCC (Wolframcardid) para una mayor vida útil de la pinza y sus componentes.
- Aspa de Aluminio sin plomo.
- Concentricidad < 0,018mm / Balanceo < 0,05mg mm.
- Fuerza de retención mínima 42 N.
- Suministro incluye: anillos tóricos y arandelas metálicas (según modelo).
- **Garantía: 12 meses sobre la pinza.**

*(**)Debido a su no disponibilidad, los rotores con la señal (**) junto a la referencia son rotores que aunque de muy buena calidad no son del mismo fabricante y/o no cuentan con rodamientos myonic® como el resto de nuestros rotores rm. En nuestros afán por atender la demanda de nuestros clientes hemos incorporado estos modelos de fabricantes alternativos y a pesar de no contar con las mismas calidades, ofrecemos la misma garantía: 12 meses sobre la pinza.*



Rotores Turbinas KaVo

	34-2106	606B, 606C, 625B, 625C, 630B, 630C, 640B, 640C (Ref. KaVo 0.553.5881)
	34-2115	S605, S605C, S615L, S615C (Ref. KaVo 1.008.4164)
	34-2116	650B, 650C (Ref. KaVo 0.553.8051)
	34-2126	632B, 632C, 639B, 639C, 642B, 642C, 645B, 645C (Ref. KaVo 0.553.6911)
	34-2136	637B, 637C (Ref. KaVo 0.553.8661)
	34-2146	655B, 655C, 660B, 660C (Ref. KaVo 1.000.2078)
	34-2154	4500B, 4500C, 5000B, 5000C (Ref. KaVo 1.006.4564)
	34-2156	7000B, 7000C (Ref. KaVo 1.000.4772)
	34-2176	619L, 619C, 609C (Ref. KaVo 1.008.4163)
	34-2186	8000B, 8000C, 6500BR (Ref. KaVo 1.003.6884)
	34-2187	6500B (Ref. KaVo 1.003.9664)
	34-2196	646B, 646C, 646CP, 636B 636P 636CP (excepto 636 C) (Ref. KaVo 0.553.8911)
	34-2168	E680C, E680L, E679 (Ref. KaVo 1.007.9313)



34-2190 M9000L, M9000
(Ref. KaVo 2.000.2266)



34-2170 E677, E677LM, E677, E675
(Ref. KaVo 1.007.9457)

Rotores Turbinas Sirona / SIEMENS

34-2216 Siemens TM1, Siemens 4000ML, Siemens 4000M
(Ref. Siemens 5951595)



34-2226 TS1, TS2, 4000SL, 4000S, Siemens T1 Control
(Ref. Sirona 5953054)



34-2236 T1 Control (N/S<502.000), TC3 Control (N/S<65.000)
(con rebaje)
(Ref. Sirona 4175217)



34-2246 T2 Control (502.000<N/S<600.000), T1 Control
(502.000<N/S<600.000), TC3 Control (50.000<N/S<700.000)
Siropure P Control (sin rebaje)
(Ref. Sirona 5868299, 5957126)



34-2238** T1 Control (600.000<N/S<800.000)
(Ref. Sirona 6432608)

NOVEDAD!!!

34-2248** T1 Control (N/S>800.000)
(Ref. Sirona 6710367)



NOVEDAD!!!



34-2247** T2 Control (600.000<N/S<800.000)
(Ref. Sirona 6432590)

NOVEDAD!!!

34-2249** T2 Control (N/S>800.000)
(Ref. Sirona 6710425)



34-2256 T2 Racer, T3 Racer (N/S <600.000),
Siropure P Racer (N/S <600.000)
(Ref. Sirona 5868307, 5868307)



34-2257 T3 Racer (N/S>600.000), T4 Racer (N/S>600.000)
(Ref. Sirona 6486240)



34-2260 T1 mini (65.000<N/S<502.000), Siropure P mini
(Ref. Sirona 4178591)



34-2261 T2 mini (N/S <600.000), T3 mini (N/S<600.000),
T1 mini (502.000<N/S<600.000)
(Ref. Sirona 5868315, 5868331)

NOVEDAD!!!

34-2251** T1 mini (600.000<N/S<700.000)
(Ref. Sirona 6432640)



NOVEDAD!!!

34-2252** T1 mini CBM (700.000<N/S<800.000)
(Ref. Sirona 6548106)



NOVEDAD!!!

34-2253** T1 mini (N/S>800.000)
(Ref. Sirona 6710417)



34-2263** T2 mini (600.000<N/S<700.000), T3 mini (600.000<N/S<700.000)
(Ref. Sirona 6432632)



34-2265** T2 mini (700.000<N/S<800.000), T3 mini (700.000<N/S<800.000)
(Ref. Sirona 6548130)

NOVEDAD!!!

34-2250** T2 mini (N/S 800.000), T3 mini (N/S>800.000)
(Ref. Sirona 6710441)



34-2262 Siroboost, Siroboost S, Siroboost K
(Ref. Sirona 6334598)



34-2264** T2 Boost (N/S>600.000), T3 Boost (N/S>600.000)
(Ref. Sirona 6432616)







34-2266** T2 Boost CBM (N/S>700.00), T3 Boost CBM (N/S>700.000)
(Ref. Sirona 6548122)

NOVEDAD!!!

34-2254** T2 Boost (N/S Control (N/S>800.000)),
T3 Boost (N/S Control (N/S>800.000))
Ref. Sirona 6710433)



Rotores Turbinas W&H

	34-2336	Top Air 195, 198, 398, 698, 795, 797, 798, 895, 898 (Ref. W&H 02760000)
	34-2345	Top Air 196, 796, 896 (Ref. W&H 02765500)
	34-2356	Trend TC 80 / Trend TC95B, Trend TC RM (Ref. W&H 03305000)
	34-2366	Synea TA-98* sin luz (tapa 2 muescas), Synea TA-98L / LC* Alegra TE-95 (2003-2008) (Ref. W&H 04396600)
	34-2346	Synea TA-96* (Ref. W&H 04396700)
	34-2347	Top Air 290B / 295 / 390 / 393 / 395 / 695 (Ref. W&H 04396700)
	34-2386	Alegra TE-95* (2009-2013), Alegra TE-98* y Alegra TE-98 C LED (Ref. W&H 04457300 / 05958900/05959000/0446300)
	34-2316	Synea TA98C LED* (tapa 2 y 3 muescas) Synea TA-98* sin luz (tapa 3 muescas) (Ref. W&H 05307000 / 05306900)
	34-2326	Synea TA-97*, Synea TA-97C LED* Alegra TE-97*, Alegra TE-97 C LED* (2009-2013) (Ref. W&H 05307200/05959100/05959200)
	34-2317	Synea Fusion TG-97, Synea TK-97 Vision (Ref. W&H 07006000)
	34-2318	Synea Fusion TG-98, Synea TK-98 Vision (Ref. W&H 07005900)
	34-2388	Alegra TE-95* (2014-actual) y TE-98 LQ <u>(Consultar)</u>
	34-2389	Alegra TE-97* (2014-actual) y TE-98 LQ <u>(Consultar)</u>



34-2385 RC-95BC, RC-95BM



34-2320 Synea Vision TK-100

* Las letras a continuación indican el tipo de conexión y NO influyen en el modelo de rotor en los casos indicados:

BC o C BC: Borden 3	N o C N: NSK MACH	RM o C RM: Midwest 4
B o C B: Bien Air (Unifix)	S o C S: Sirona (Click&Go)	M o C M: KaVo (Multiflex)
NQ o C NQ: NSK QD-J	_ o C: W&H (Roto Quick)	

Rotores Turbinas Bien Air



34-2446** Croma M, Ondine, Prestilina, Prestige (antigua)
(Ref. Bien Air 209.30.19)



34-2456 Black Pearl, Croma X, S25, Croma S, Boralina,
Black Pearl ECO (confirmar con imagen previamente)
(Ref. Bien Air 150.0164)



34-2466 Bora S36, todas
(Ref. Bien Air 150.0181)



34-2476 Prestige S30 y S32
(Ref. Bien Air 150.0486)



34-2486** Eolia, Black Pearl ECO (confirmar con imagen previamente)



34-2468 ** Tornado
(Ref. Bien Air 150.1968)

AHORA MÁS BAJO

NOVEDAD!!!



34-2470 ** Tornado S
(Ref. Bien Air 150.1969)

Rotores Turbinas Castellini, Anthos, Castellini



34-2506 Hi Power M, Cleanlight, Cleanair
(Ref. Castellini L0000874)



34-2516 Titanium Gold 2, Hi Power Light, Gold, Hi Power 2,
Hi Power Ceramic
(Ref. Castellini L0001370)



34-2526 Silent, Silent Power Silver 2L



34-2528 Silent Power Gold, Silent Power Silver 4L (Excepto EVO 4L)
(Ref. Castellini L0001857)



34-2518 Silent Power EVO 2, EVO 2L, EVO 4L, EVO 4LK

Rotores Turbinas NSK



30-0001 CH-QD M, NL-65 M
(Ref. NSK NCH-MU03)



30-0002 CH-QD S, NL-65 S, Ti-MAX A450*, Ti-MAX A450*L,
(Ref. NSK NCH-SU03)



30-0003 CH-QD T, NL-65 T, Ti-MAX A455*, Ti-MAX A455*L
(Ref. NSK NCH-TU03)



30-0004 Ti-MAX A200*, Ti-MAX A200*L, Mach-Lite XT M
(Ref. NSK NMC-MU03)





30-0005 Ti-MAX A300*, Ti-MAX A300*L, Mach-Lite XT S
(Ref. NSK NMC-SU03)



30-0006 Ti-MAX A400*, Ti-MAX A400*L, Mach-Lite XT T
(Ref. NSK NMC-TU03)



30-0007 Ti-MAX A500*, Ti-MAX A500*L, Ti-MAX NL95M*
(Ref. NSK Ti-MU03)

	30-0008	Ti-MAX A600*, Ti-MAX A600*L, Ti-MAX NL95S*, NL45S (Ref. NSK Ti-SU03)
	30-0009	Ti-MAX A700*, Ti-MAX A700*L, Ti-MAX NL95T*, NL45T Ref. NSK Ti-TU03)
	30-0010	Ti-MAX X500*, Ti-MAX X500*L, NL9000M* (Ref. NSK TiX-MU03)
	30-0011	Ti-MAX X600*, Ti-MAX X600*L, NL9000S*, Ti-MAX X650*, Ti-MAX X650*L (Ref. NSK TiX- SU03)
	30-0012	Ti-MAX X700*, Ti-MAX X700*L, NL9000*L (Ref. NSK TiX-TU03)
	30-0013	Pana Air Σ T (Ref. NSK NPA-TU03)
	30-0014	S-Max M500*, S-Max M500*L, Pana-Max Plus M, S-Max M800*, S-Max M500*L (Ref. NSK SX-MU03)
	30-0018**	Ti-MAX Z800*, Ti-MAX Z800*L
	30-0015**	Ti-MAX Z900*, Ti-MAX Z900*L
	30-0016	S-Max Pico
	44-220	Pana-Max T, QD T, Pana Max TUM4 (Ref. NSK PAX-TU03)
	44-221	Pana-Max S, QD S, Pana Max SUM4 (Ref. NSK PAX-SU03)
	44-222**	Pana-Max 2



46-357 Pana Air Σ S, ECO TOPtorque
(Ref. NSK NPA-SU03)



46-359 S-Max M600*, S-Max M600*L, Pana-Max Plus S, PAP-SUM4
S-Max M900*, S-Max M900*L
(Ref. NSK SX-SU03) ("con cartucho")

*Las letras "K", "S", "W" y "B" indican el sistema de acople de la turbina y no influyen en el modelo del rotor

Rotores Turbinas FONA



34-2256 6080MR (Standard), 8060SR (Standard)



34-2261 6080MM (Mini), 8080SM (Mini)



34-2262 8080SR (Standard)

Rotores Turbinas B.A. International



34-2106 B.A. Ultimate 670, B.A. Ultimate 650



34-2256 B.A. Ultimate 685, B.A. Ultimate 535



34-2262 B.A. Ultimate 755

Rotores Turbinas FARO



34-2541* S404
* Hasta agotar existencias

Rotores Turbinas CHIRANA



34-2106 TG 656, TGL 637A (smile - music)

Rotores Turbinas MICROMEGA



34-2550 * 350
* Hasta agotar existencias

Rotores Turbinas RM

- Rodamientos cerámicos.
- Con anillos tóricos, arandelas metálicas y anillos de teflón según modelo.

- **Garantía: 6 meses**



42-401*

PowerMax

* **Hasta agotar existencias**



58-250R

ECO T2, ECO T3 LED, PRO T1



58-253R

ECO T TURBO, COXO TITAN



Rotores Turbinas Tekne Dental TKD



40-400

Bravia (Original TKD)
(Ref. TKD 162.90)

40-401

Thera (Original TKD)
(Ref. TKD 184.90)

Turbinas de Laboratorio

Rotores Turbinas Bien Air

Serie TD, todos los modelos



34-2496

Rotores Turbinas NSK

Presto
(Ref. NSK T815-016)



30-0080

Presto AQUA (Excepto LUX)
(Ref. NSK T816-016)



30-0081



ROTORES MK-dent

- **RODAMIENTOS CERÁMICOS myonic.**
- Inserto de Acero.
- Con anillos tóricos y arandelas metálicas. según modelo.
- Incluyen: cepillo interproximal y adaptador de aluminio para lubricación y mantenimiento de la pinza y manual de mantenimiento.
- **Garantía: 12 meses sobre la pinza.**

Rotores Turbinas KaVo



05-TC1640BK 606B, 606C, 625B, 625C, 630B, 630C, 640B, 640C
(Ref. KaVo 0.553.5881)



05-TC1650BK 650B, 650C
(Ref. KaVo 0.553.8051)



05-TC1642BK 632B, 632C, 639B, 639C, 642B, 642C, 645B, 645C
(Ref. KaVo 0.553.6911)



05-TC1637BK 637B, 637C
(Ref. KaVo 0.553.8661)



05-TC1655BK 655B, 655C, 660B, 660C
(Ref. KaVo 1.000.2078)



05-TC1500BK 4500B, 4500C, 5000B, 5000C
(Ref. KaVo 1.006.4564)



05-TC1700BK 7000B, 7000C
(Ref. KaVo 1.000.4772)



05-TC1800BK 8000B, 8000C, 6500BR
(Ref. KaVo 1.003.6884)



05-TC1650US 6500B
(Ref. KaVo 1.003.9664)

05-TC1636BK 646B, 646C, 646CP, 636B 636P 636CP (excepto 636 C)
(Ref. KaVo 0.553.8911)



05-TC1680BK E680C, E680L, E679
(Ref. KaVo 1.007.9313)

05-TC1900BK M9000, M9000L
(Ref. KaVo 2.000.2266)

Rotores Turbinas W&H



05-TC1011W Synea TA-98* sin luz (tapa 2 muescas), Synea TA-98L / LC*
Alegra TE-95 (2003-2008)
(Ref. W&H 04396600)



05-TC1012W Synea TA-96*
(Ref. W&H 04396700)



05-TC1097WT Synea TA97* / C LED*
Alegra TE97* / C LED* (2009-2013)
(Ref. W&H 05307200/05959100/05959200)



05-TC1098WT Synea TA98C LED* (tapa 2 y 3 muescas)
Synea TA-98* sin luz (tapa 3 muescas)
(Ref. W&H 05307000 / 05306900)

* Las letras a continuación indican el tipo de conexión y NO influyen en el modelo de rotor en los casos indicados:

BC o C BC: Borden 3	N o C N: NSK MACH	RM o C RM: Midwest 4
B o C B: Bien Air (Unifix)	S o C S: Sirona (Click&Go)	M o C M: KaVo (Multiflex)
NQ o C NQ: NSK QD-J	_ o C: W&H (Roto Quick)	

Rotores Turbinas FONA



05-TC1011S2R 6080MR (Standard), 8060SR (Standard)



05-TC1011BBP Black Pearl, Croma X, S25, Croma S, Boralina, Black Pearl ECO (consultar previamente)
(Ref. Bien Air 150.0164)



05-TC1011BP Prestige S30 y S32
(Ref. Bien Air 150.0486)



05-TC1011BB Bora S36, todas
(Ref. Bien Air 150.0181)

Rotores Turbinas Sirona / SIEMENS



05-TC1011S1-CS5 T1 Control, TC3 Control hasta N/S 50.000 (con rebaje)
(Ref. Sirona 4175217)



05-TC1011S1-CS6 T2 Control, T1 Control, TC3 Control N/S >50.000 (sin rebaje), Siropure P Control
(Ref. Sirona 5868299)



05-TC1011S2R T2 Racer, T3 Racer, Siropure P Racer (N/S <600.000)
(Ref. Sirona 5868307)

Rotores Turbinas B.A. International



05-TC1640BK B.A. Ultimate 670, B.A. Ultimate 650



05-TC1011S2R B.A. Ultimate 685

Rotores Turbinas Chirana



05-TC1640BK TG 656, TGL 637A (smile - music)

Rotores Turbinas NSK



05-TC1600NX Ti-MAX X600*, Ti-MAX X600L*, NL9000S*, Ti-MAX X650*,
Ti-MAX X650L*
(Ref. NSK TiX-SU03)



05-TC1700NX Ti-MAX X700*, Ti-MAX X700L*, NL9000L*
(Ref. NSK TiX-TU03)

*Las letras "K", "S", "W" y "B" indican el sistema de acople de la turbina y no influyen en el modelo del rotor

Rotores Turbinas MK-dent (CON INSERTO DE CARBURO)

05-TC2031	HC4011, HC4021, HC6021 desde serie F, HC7031, HC7021, HC5031, HC5021, HC2022
05-TC2032	HC4012, HC6012, HC5022, HC4022, HC7022, HC6022 desde serie F
05-TC2012	HC2013, HC2014, HC4012, HC6012 hasta serie E
05-TC2021	HC2021 desde serie F, HC4021, HC6021 hasta serie E / HC2002
05-TC2011	HC2012 hasta serie E
05-TC2038	HC20K, HC20KL, HC21K, HC21KL, HC21N, HC21NL, HC21S, HC21SL, HC21W, HC21WL
05-TC2039	HC22K, HC22KL, HC22N, HC22NL, HC22S, HC22SL, HC22W, HC22WL
05-TC2041	HC8021, HC9021, HP21K, HP21KL, HP21S, HP21SL, HP21N, HP21NL, HP21W, HP21WL
05-TC2042	HC8022, HC9022, HP22K, HP22KL, HP22S, HP22SL, HP22N, HP22NL, HP22W, HP22WL

Rotores Turbinas MK-dent (CON PINZA DE ACERO ENDURECIDO)

05-TC1021	HB12, HB21K, HE11, HE12, HE15L
05-TC1031	HC4021, HC6021 desde serie F, HC7031, HC7021, HC5031, HC5021, HC2022
05-TC1034	HE17, HE21K, HE21KL, HE21N, HE21NL, HE21S, HE21SL, HE21W, HE21WL
05-TC1035	HE14, HE18, HE22K, HE22KL, HE22N, HE22NL, HE22S, HE22SL, HE22W, HE22WL

RODAMIENTOS CERÁMICOS PARA TURBINA

Todos los rodamientos que ofrecemos están fabricados por los principales fabricantes de rodamientos a nivel mundial: myonic®, Barden, GRW, NMB, NHBB o ESI. Todos fabricados de acuerdo a las normas de precisión ISO* (*normas para rodamientos de dimensiones métricas*) y ABEC** (*rodamientos generalmente en dimensiones de pulgadas*).

* ISO: International Standard Organization.

** ABEC: Annular Bearing Engineers Conference.

MÍNIMO ABEC7 RODAMIENTOS DISEÑADOS PARA EL FUNCIONAMIENTO SEGÚN ESPECIFICACIONES DE CADA INSTRUMENTO



SI NO ENCUENTRAS EL RODAMIENTO QUE BUSCAS, CONSÚLTANOS

Rodamientos turbinas KaVo

-  **myonic** 45-6502 Universal
625, 627, 630, 639, 640, 632, 642, 645, 636, 646,
637 delantero, 650 trasero;
(Ref. KaVo 0.220.0125)
Medidas: 3,175x6,350x2,778mm
Descripción: [Con Rebaje / Bola cerámica / Angular / Torlon / Cerrado](#)
-  **myonic** 45-222 Universal
625, 627, 630, 639, 640, 632, 642, 645, 636, 646,
637 delantero, 650 trasero;
(Ref. KaVo 0.220.0125)
Medidas: 3,175x6,350x2,778mm
Descripción: [Con Rebaje / Bola cerámica / Radial / Torlon / Cerrado](#)
-  **myonic** 45-352 637 trasero, 6000 delantero
(Ref. KaVo 0.220.2015)
Medidas: 3,175x6,350x2,381/2,778mm
Descripción: [Con rebaje / Bola cerámica / Angular / Phenolic / Cerrado](#)
-  **myonic** 45-6501 Especial 650 delantero
(Ref. KaVo 0.220.2009)
Medidas: 3,175x6,350x4,178/3,230mm
Descripción: [Con Rebaje / Bola cerámica / Angular / Torlon / Cerrado](#)
-  **myonic** 45-225 655, 660, 619, 609 y 8000 delantero, E679 delantero,
E680 delantero, 6500BR delantero
(Ref. KaVo 1.000.7980)
Medidas: 3,175x6,350x2,778mm
Descripción: [Liso / Bola cerámica / Angular / Torlon / Cerrado](#)
-  **myonic** 45-223 7000, 8000 trasero, E675 trasero, E677 trasero, S605, S615
6500BR trasero, 6500B trasero
(Ref. KaVo 1.000.7979)
Medidas: 3,175x6,350x2,380/2,778mm
Descripción: [Liso / Bola cerámica / Angular / Torlon / Cerrado](#)
-  **myonic** 45-224 5000, E675 delantero, E677 delantero, E679 trasero,
E680 trasero, 6500B delantero
(Ref. KaVo 1.007.6975)
Medidas: 3,175x6,439x2,413mm
Descripción: [Con Rebaje / Bola cerámica / Angular / Torlon / Cerrado](#)
-  **myonic** 45-205 M9000 /L
Medidas: 3,175x6,350x2,778mm
Descripción: [Liso / Bola cerámica / Angular / Torlon / Integral](#)

Rodamientos turbinas Sirona /SIEMENS

 **myonic** 45-222

Universal
Siemens TS1, TS2;
Sirona T1 hasta N/S: 50.000, TS1, TS2;
Medidas: 3,175x6,350x2,778mm
Descripción: [Con Rebaje / Bola cerámica / Radial / Torlon / Cerrado](#)

 **myonic** 45-6502

Universal
Siemens TS1, TS2;
Sirona T1 hasta N/S: 50.000, TS1, TS2;
Medidas: 3,175x6,350x2,778mm
Descripción: [Con Rebaje / Bola cerámica / Angular / Torlon / Cerrado](#)

 **myonic** 45-205

Sirona T2 Control, T2/T3 Racer, TC3, T1 (N/S>50.000)
Siroboost, T2/T3 mini
(Ref. 5994814 (K))
Medidas: 3,175x6,350x2,778mm
Descripción: [Liso / Bola cerámica / Angular / Torlon / Integral](#)

 **myonic** 45-207

Sirona T1 mini y Siemens TM1, 4000ML y 4000M
Medidas: 3,175x6,350x2,380mm
Descripción: [Con Rebaje / Bola cerámica / Angular / Torlon / Cerrado](#)

Rodamientos turbinas Castellini, Anthos, Cefla

 **myonic** 45-205

Gold, Silent Power
Medidas: 3,175x6,350x2,778mm)
Descripción: [Liso / Bola cerámica / Angular / Torlon / Integral](#)

 **myonic** 45-227

Clean Air 2000, High Power M y comp.
Medidas: 3,175x6,350/7,518x2,778mm
Descripción: [Con Reborde / Bola cerámica / Radial / Phenolic / Cerrado](#)

Rodamientos turbinas Bien Air

 **myonic** 38-615

Bien Air Bora, Black Pearl, Croma, Boralina, Eolia,
Series TD laboratorio y comp.
(Ref. Bien Air 701.01.00)

Medidas: 3,175x7,938x3,571mm

Descripción: [Liso / Bola cerámica / Angular / Torlon / Cerrado](#)

 **myonic** 45-229

Especial Bien Air Prestige y Prestilina
(Ref. Bien Air 701.01.09)

Medidas: 3,175x6,350x2,778mm

Descripción: [Liso / Bola cerámica / Radial / Phenolic / Cerrado](#)

Rodamientos turbinas W&H

 **myonic** 45-206

Alegra TE-95, TE-97, TE-98 y toda la línea Alegra (hasta 2013)
Top Air 196, 796, 896, TC80, TC83, TC95, TC98
(Ref. W&H: 05958600 y compatibles)

Medidas: 3,175x6,350x2,778mm

Descripción: [Liso / Bola cerámica / Radial / Torlon / Cerrado](#)



45-235

Alegra TE-95 (2014-actual), TE-97 (2014-actual),
TE-98 LQ, RC-95BC, RC-95BM y compatibles

Medidas: 3,175x6,310/6,350/7,518x2,778mm

Descripción: [Reborde / Bola cerámica / Radial / XTRAlon / Cerrado](#)

 **myonic** 45-205

Synea TA-96, TA-97, TA-98 y toda la línea Synea, Trend,
TK-97LM, TK-98LM, TK-100LM, TG-97L, TG-98L, TA-97LW,
Top Air 195, 198, 398, 698, 795, 797, 798, 895, 898
(Ref. W&H: 02770712, 04378600, 05288500 y compatibles)

Medidas: 3,175x6,350/x2,778mm

Descripción: [Liso / Bola cerámica / Angular / Torlon / Integral](#)

 **myonic** 45-226

395, 396, 695, 696, TK-94L, TK-94LM y compatibles

Medidas: 3,175x6,350x2,380mm

Descripción: [Liso / Bola cerámica / Angular / Torlon / Integral](#)

Rodamientos turbinas Lares



 **myonic** 45-226

557CX, 757CX y compatibles

Medidas: 3,175x6,350x2,380mm

Descripción: [Liso / Bola cerámica / Angular / Torlon / Integral](#)

Rodamientos turbinas MK-dent

-  **myonic** 45-205 HC9021 delantero, HC8021 delantero, HP21 /L delantero, HC20 /L delantero
Medidas: 3,175x6,350x2,778mm
Descripción: [Liso](#) / [Bola cerámica](#) / [Angular](#) / [Torlon](#) / [Integral](#)
-  **myonic** 45-223 HC9021 trasero, HC8021 trasero, HP21 /L trasero, HC20 /L trasero
Medidas: 3,175x6,350x2,778mm
Descripción: [Liso](#) / [Bola cerámica](#) / [Angular](#) / [Torlon](#) / [Integral](#)
-  **myonic** 45-225 HE17 delantero, HE21/L delantero
Medidas: 3,175x6,350x2,778mm
Descripción: [Liso](#) / [Bola cerámica](#) / [Angular](#) / [Torlon](#) / [Cerrado](#)
-  **myonic** 45-6502 HC7032, HC7031, HC7022, HC6022 (según N/S), HC6012, HC5032, HC5031, HC5021, HC4022, HC4021, HC4012, HC2022, HC2012, HE17 y HP21/L delantero
Medidas: 3,175x6,350x2,778mm
Descripción: [Con Rebaje](#) / [Bola cerámica](#) / [Angular](#) / [Torlon](#) / [Cerrado](#)
-  **myonic** 45-352 HC22 /L y HP22 /L, HC8022, HC9022
Medidas: 3,175x6,350x2,380/2,778mm
Descripción: [Con Rebaje](#) / [Bola cerámica](#) / [Angular](#) / [Phenolic](#) / [Cerrado](#)
-  **myonic** 45-224 HE21 /L trasero, HE17 trasero
Medidas: 3,175x6,439x2,413mm
Descripción: [Con Rebaje](#) / [Bola cerámica](#) / [Angular](#) / [Torlon](#) / [Cerrado](#)
-  **myonic** 45-228 HC20 /L trasero
Medidas: 3,175x6,350x2,381 mm
Descripción: [Liso](#) / [Bola cerámica](#) / [Radial](#) / [Phenolic](#) / [Cerrado](#)

Rodamientos turbinas FARO

-  **myonic** 45-205 S404
Medidas: 3,175x6,350x2,779 mm
Descripción: [Liso](#) / [Bola cerámica](#) / [Angular](#) / [Torlon](#) / [Integral](#)

Rodamientos turbinas TKD

-  **myonic** 45-226 Bravia, Thera y compatibles
Medidas: 3,175x6,350x2,380mm
Descripción: [Liso](#) / [Bola cerámica](#) / [Angular](#) / [Torlon](#) / [Integral](#)

Rodamientos turbinas rm

 myonic 45-226

Powermax
Medidas: 3,175x6,350x2,380mm
Descripción: [Liso / Bola cerámica / Angular / Torlon / Integral](#)

Rodamientos turbinas NSK

 myonic 45-227

Aqua Presto, Alpha, Light, Phatelus y comp.
Medidas: 3,175x6,350/7,518x2,778mm
Descripción: [Con Rebaje / Bola cerámica / Radial / Phenolic / Cerrado](#)

 myonic 45-226**

Ti-MAX X600/L*, X700/L*, NL9000S/T, 9000M,
trasero Ti-MAX X500/L*, S-Max M600*
Medidas: 3,175x6,350x2,380mm
Descripción: [Liso / Bola cerámica / Angular / Torlon / Integral](#)

 myonic 45-207**

Delantero X500/L*, 9000M
Medidas: 3,175x6,350x2,380mm
Descripción: [Con Rebaje / Bola cerámica / Angular / Torlon / Cerrado](#)

 myonic 45-228

Rodamiento trasero Ti-MAX A400/L*, Ti-MAX A300/L*,
NL65-CH, QD-NL45-MACH, trasero Pana Max T/QD-T,
N75-MACH, trasero Pana Max S/QD-S,
Pana-Max PAX-TU M4/B2, STANDARD,
Pana-Max PAX-SU M4/B2, TORQUE
Para Mach-Lite S/XT-M/XT-MU, Ti-MAX A200/L*, NL 75 / 85,
NL75 / 85 Mach-Lite M, Mach 2 M / MU, Mach QD-M, Mach QD-S,
Mach-Lite XT T/TU, Mach 2 T/TU, NL65 / 75 / 85 Mach-Lite S,
NL65 / 75 / 85 Mach-Lite T, Mach-Lite XT S/SU, Mach 2 S/SU,
Pana Air Σ SU M4/B2, NL65 / NL 45T / Phatelus 45 T/TU,
Phatelus II T/TU, MACH-QD T, Ti-MAX A455/L*, Phatelus III T/TU,
Mach-Lite M, Phatelus II M/MU, NL65M, Ti-MAX A600/L*,
Ti-MAX NL95S, NL45S, Ti-MAX A700/L*, Ti-MAX NL95T, NL45T
Medidas: 3,175x6,350x2,381 mm
Descripción: [Liso / Bola cerámica / Radial / Phenolic / Cerrado](#)

*Las letras "K", "S", "W" y "B" indican el sistema de acople de la turbina y no influyen en el modelo del rotor

** En los modelos X500, X600 y X700, sólo es posible cambiar los rodamientos en rotores compatibles. A pesar de ser los mismos rodamientos, en los originales los rodamientos están soldados al eje por lo que no es posible cambiarlos.

Rodamientos turbinas KMD

 **myonic** 45-228

Mistral M4 DPS

Medidas: 3,175x6,350x2,381 mm

Descripción: [Liso / Bola cerámica / Radial / Phenolic / Cerrado](#)

 **myonic** 45-205

Solaris

Medidas: 3,175x6,350x2,778mm)

Descripción: [Liso / Bola cerámica / Angular / Torlon / Integral](#)



Tapas turbinas Tapas turbinas KaVo

NOVEDAD!!!

44-7051	605, 605C, 615L, 615C, 677, 677L (Ref. KaVo 1.007.7051)
49-830	625 / 630 B/C (Ref. KaVo 0.553.4041)
05-BC2635BK	635 / 637 B/C (Ref. KaVo 0.553.8491)
44-8491	635 / 637 B/C (Ref. KaVo 0.553.8491)
05-BC2650BK	636 / 646 / 647 / 650 B/C (Ref. KaVo 0.553.8061)
05-BC2642BK	639 / 642 / 645 B/C (Ref. KaVo 0.553.5081)
05-BC2640BK	640 B/C (Ref. KaVo 0.553.6511)
05-BC2655BK	655 / 660 / 7000 B/C, 609, 619 (= 05-BC2700BK) (Ref. KaVo 1.000.2076 / 1.000.4770)
44-2076	655 / 660 / 7000 B/C, 609, 619 (Ref. KaVo 1.000.2076 / 1.000.4770)
05-BC2800BK	8000 B/C, M9000 /L (Ref. KaVo 1.003.5525 / 3.000.1874)
44-5525	8000 B/C, M9000 /L (Ref. KaVo 1.003.5525)
34-8903	E680 L / LS / C / LN (Ref. KaVo 1.007.8903)
49-812	MASTERtorque mini M8900L
49-813	MASTERtorque mini M8700L

Tapas turbinas Bien Air

44-2468	Bien Air S36 Bora (3 piezas)
34-2469	Bien Air S36 Bora (una sólo pieza)
34-2459	Bien Air Croma / Black Pearl / Boralina / Eolia
49-651	Prestige

Tapas turbinas MK-dent

05-BC2022K*	HC4012, HC5022, HC6012 a partir serie F y HC4022, HC6022, HC7022 <i>*Hasta agotar existencias</i>
05-BC2021K*	HC4021, HC5021, HC6021 a partir serie F y HC7021, HE12 <i>*Hasta agotar existencias</i>
05-BC1041	HP21, HP21 L, HC21, HC21 L, HC20, HC20 L HC8021, HC9021, <u>(antigua 05-BC2041)</u>
05-BC1042	HP22, HP22 L
05-BC2042	HC8022, HC9022
05-BC2031	HC2012 desde serie F, HC4011
05-BC1034	HE21, HE17, HE15, HB21
05-BC1035	HE22, HE14, HE18

Tapas turbinas Sirona

41-210	T1 Control (con rebaje), TC3 Control (Ref. Sirona 3327595 / 5828871)
41-211	T2 Control, T1 Control (sin rebaje) (Ref. Sirona 6000884)
41-205	Racer todas, Siroboost (Ref. Sirona 58 28 897)
34-8575	T1 mini, T2 mini, T3 mini (incluye arandela) (Ref. Sirona 4178575)
49-814	T1 Boost, T2 Boost, T3 Boost



Tapas turbinas W&H

30-4165	Top Air 398 / 698 / 795 / 798 / 895 / 898, Trend TC 80BC, TC-95BC, Alegra TE-98 / TE-95 (hasta 2009) (Ref. W&H 04232400)
34-9800	Alegra TE-95, TE-98, TE-98 C LED (desde 2009) (Ref. W&H 05489800)
34-9802	Alegra TE-95, TE-98 (hasta 2009)
30-4166	Synea TA-98C LED, TA-98 (desde 2007), Fusion TG-98, Vision TK-98 (3 muescas) (Ref. W&H 06446300)
49-652	Synea TA-97C LED, TA-97 (desde 2007) (3 muescas) (Ref. W&H 05183300)

30-4168	Synea TA-98 (hasta 2009) (2 muescas) (Ref. W&H 03503000)
34-0096	Synea TA-96 (hasta 2009)
49-655	Synea Vision TK-95
49-653	Synea Vision TK-98
49-654	Synea Vision TK-100

Tapas turbinas Faro

49-25421	S400 / S405
----------	-------------

Tapas turbinas NSK

41-223	TI-MAX X500 /L
41-224	TI-MAX X600 /L
41-225	TI-MAX X700 /L
34-8904	TI-MAX Z900 /L
34-8905	TI-MAX Z800 /L
34-8904	S-MAX M500 /L
34-8905	S-MAX M600 /L

Tapas turbinas TKD

40-420	Bravia
40-421	Thera

Tapas turbinas Castellini, Anthos, Cefla

49-801	Hi Power M, Clean Air
49-811	Silent Power Gold, Silent Power Gold M
49-825	Silent Power EVO 2 / 2L / 4L / 4LK
49-826	Silent Power EVO Miniature / Miniature K
49-827	Silent Power Silver 2 / 2L / 4L / 4LK

Tapas turbinas Lares

30-4536 757

Tapas turbinas rm

42-415* PowerMax
** Hasta agotar existencias*

46-368* ECO T1 y ECO TLED2
** Hasta agotar existencias*

46-341T* ECO TLED1
** Hasta agotar existencias*

58-250T ECO T2, ECO T3 LED, PRO T1

58-253TECO T TURBO, COXO TITAN

Tapas de spray / Difusor spray

Turbinas MK-dent

05-SP0441K HC4021, HC5021, HC7021, HC2022,
HC6021 a partir serie G y otras triple spray

05-SP0451K HC4022, HC5022, HC6022 y HC7022

05-SP0641 Tobera de spray turbinas líneas HE, HC y HP

Turbinas KaVo

05-SP0441K 630 B/C, 640 B/C
(Ref. KaVo 0.553.8491)

05-SP0451K 647 B/C
(Ref. KaVo 0.553.0833)

20-0573 650 B/C, 655 B/C, 660B/C (Original KaVo Ref.: 0.553.0573)

Turbinas Bien Air

30-162 Bora (Original Bien Air Ref.: 131087 / 009.34.42)

Turbinas rm

42-417* PowerMax
** Hasta agotar existencias*

Tornillos de tapa de spray / Difusor spray

Turbinas MK-dent

- 05-SP0430K HC4021, HC5021, HC7021, HC2022,
HC6021 a partir serie G y otras triple spray
- 05-SP0440K HC4022, HC5022, HC6022 y HC7022
- 05-SP0630 Tuerca de spray turbinas líneas HP, HC, HE

Turbinas KaVo

- 05-SP0430K 630 B/C, 640 B/C
(Ref. KaVo 0.553.3322)
- 05-SP0440K 647 B/C
(Ref. KaVo 0.553.0853)
- 20-0543 650 B/C (Original KaVo Ref.: 0.553.0543)
- 20-3391 655 B/C y 660 B/C (Original KaVo Ref.: 1.000.3391)

Turbinas Bien Air

- 30-163 Bora (Original Bien Air Ref.: 131088 / 009.34.43)

Otros Repuestos Turbinas

- 05-SP0417 Bola universal turbinas para acople KaVo y Sirona (1,5 mm)
- 05-SP0418 Muelle circular sistema acople KaVo Multiflex
- 05-SP0418S Muelle circular sistema acople Sirona Click & Go

TODOS LOS REPUESTOS TURBINAS MK-DENT CONSULTE PRECIOS Y DESPIECES

Juntas Conexión Turbinas, Acoplamientos y Micromotores



40-011 Conector micromotor Bien Air MC3, (8 agujeros)



44-310 Conector Midwest Lux, (6 agujeros)

44-311*Conector 5 agujeros
**Hasta agotar existencias*



44-312 Conector Midwest (4 agujeros)



44-501 Conector Borden 3 (3 agujeros)



05-314 Conector Borden 2 (2 agujeros)



LED High Performance MK-dent

Durabilidad: 5.000 horas

Tensión: 3 - 3,5 V CC/DC

Temperatura color: 5.500 °K

Potencia: 50.000 LUX



05-BU8012 KaVo / MK-dent, acoplamiento



05-BU8012KM KaVo, micromotores



05-BU8012BA Bien Air, micromotores



05-BU8012BAK Bien Air, turbinas



05-BU8012SG Sirona, micromotores



05-BU8012SB Sirona, acoplamiento, ultrasonidos Sirosonic L y jeringa Sprayvit L



05-BU8012WH W&H / ADEC turbinas



05-BU8012WEA W&H Motor LT25



05-BU8012N NSK acoplamiento NL/PTL



05-BU8012NNL NSK micromotores NL (M40/NL400/KCL6)



05-BU8012NM NSK acoplamiento KCL/SCL, motor M40 y acoplamiento tipo Multiflex fabricado por NSK



05-BU8012NT NSK micromotores TIM40/TI205L



05-BU8012C Castellini, Turbinas, 1 pin



05-BU8012EM Micromotor MK-dent EM1190K

LED rm

Durabilidad: 5.000 horas

Tensión: 3 - 3,5 V CC/DC



33-001 KaVo acoplamiento / micromotores



33-002 Sirona acoplamiento / micromotores / Sirosonic L



33-003 Bien Air, micromotores (MC2, MC3, MX y comp.)



33-004 Bien Air, turbinas



33-005 NSK acoplamiento NL/PTL



33-007 NSK acoplamiento KCL/SCL, motor M40 y acoplamiento tipo Multiflex fabricado por NSK

Bombillas Xenon Longlife MK-dent

Durabilidad: 300 horas
Tensión de trabajo: 2,5 - 3 V CA/AC o CC/DC



	05-BU7012BA	Bien Air, micromotores
	05-BU7012BAK	Bien Air, turbinas
	05-BU7012	KaVo / MK-dent acoplamiento / micromotores
	05-BU7012WH	W & H, turbinas
	05-BU7012SB	Sirona, acoplamiento
	05-BU7012SG	Sirona, micromotores
	05-BU7012N	NSK acoplamiento NL/PTL

Arandelas Turbinas

- 45-5032 Arandela metálica 4,9x6,35 para KaVo 655, 660, 7000, 6000 trasera y comp. (original KaVo Ref. KaVo 1.001.5032)
- 45-5900 Arandela metálica para KaVo 8000, E680L delantero y comp. (original KaVo Ref. KaVo 1.003.5900)
- 45-7576 Arandela metálica 4,7x6,0x0,1 para KaVo E680L trasera S609, S619L y comp. (original KaVo Ref. KaVo 1.003.7576)
- 45-6391 Arandela metálica 4,7x6,0 para KaVo 5000, 6000 delantera y comp. (original KaVo Ref. KaVo 1.001.6391)
- 45-9408 Arandela metálica W&H (original W&H Ref. W&H 02749408)
- 45-2490 Arandela metálica para rotores Bien Air Bora, Black Pearl y comp. (NO Black Pearl ECO)
- 30-160 Anillo de Teflon ancho turbinas Bien Air 3,25X7,9mm Original Bien Air (Ref. Bien Air 009.34.52)
- 30-161 Anillo de Teflon fino turbinas Bien Air 5,1X7,9mm Original Bien Air (Ref. Bien Air 009.34.56)

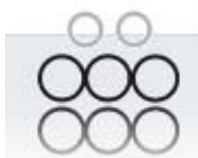

Anillos tóricos turbinas

Anillos tóricos rotores turbinas

- 05-OR1011K Rotores KaVo todos los modelos MK-dent todos los modelos (Ref. KaVo 0.200.6172)
- 30-151 Rotores Sirona T1, Siroboost y comp. (1x6) (Ref. Sirona 70 28 988 / 63 73 747)
- 30-158 Rotores NSK X500/600/700
- 44-790 Rotores Bien Air (Ref. Bien Air 705.01.81)
- 30-791 Rotores Bien Air Prestige grande (Original Bien Air Ref.: 705.02.35)
- 30-792 Rotores Bien Air Prestige pequeño (Original Bien Air Ref.: 705.02.39)

- 44-6001 Rotores W&H
(Ref. W&H 01066001)
- 05-OR1011W Rotores W&H
(Ref. W&H 01066001)
- 45-9416 Rotores Sirona T2 Racer y comp.
Original Sirona (Ref. Sirona 5829416)

Otros Anillos Tóricos Turbinas

- 05-SP0414 Unión cuerpo
- 05-SP0415 Tubo agua, KaVo
- 05-SP0416 Tubo aire KaVo, MK-dent
- 05-SP0419 Conector interno KaVo, MK-dent
- 05-SP0442K Tapa Spray KaVo 630/640/645 y comp,
MK-dent todos los modelos excepto Prime Line
(Ref. KaVo 0.200.6132)
- 05-SP0443K Tapa Spray KaVo 630/640/645 y comp,
MK-dent todos los modelos excepto Prime Line
(Ref. KaVo 0.200.6033)
- 05-SP0612 Tapa Spray MK-dent Prime Line, 6,3 x 0,3mm
- 05-SP0614 Tapa Spray MK-dent Prime Line, 7,5 x 0,45mm
- 05-SP0445K Tapa Spray KaVo 647/650/655/6000/7000/8000 y comp.
(5,6x0,5mm) (Ref. KaVo 0.200.6175)
- 20-6176 Tapa Spray KaVo 647/650/655/6000/7000/8000 y comp.
(8,5x0,5mm) (Original KaVo Ref.: 0.200.6176)
- 30-164 Difusor spray Bien Air Bora
(Original Bien Air Ref.: 1300431 / 705.02.50)
- 05-SP0414NT Anillo tórico pequeño sistema acople NSK
- 05-SP0412NT Anillo tórico grande sistema acople NSK
- 05-OR0411 Kit completo, 5 anillos tóricos NSK

Anillos Tóricos Acoplamiento

- 05-OR4011BK Anillo grande acople KaVo/MK-dent
- 05-OR4011WK Anillo pequeño acople KaVo/MK-dent
- 05-OR4011 Kit completo, 5 anillos tóricos Kavo Multiflex

05-SP0483	Anillo tórico regulador
31-000	Kit completo, 4 anillos tóricos Sirona Click & Go
34-001	Kit completo, 3 anillos tóricos Bien Air Unifix
05-OR4012	Kit completo, 3 anillos tóricos W&H Roto-Quick
05-307	Kit completo, 4 anillos tóricos rm TopFlex y NSK PanaAir
05-SP0414NT	Anillo tórico pequeño sistema acople NSK
05-SP0411NT	Anillo tórico grande sistema acople NSK
05-OR0411	Kit completo, 5 anillos tóricos NSK

Anillos Tóricos scalers y ultrasonidos

44-ECOS2OR	Kit completo, 7 anillos tóricos scaler ECO S2
28-166	Anillo tórico conexión PM's Woodpecker y DTE (6 uds.)
28-167	Anillo tórico pieza de mano PM's Woodpecker y DTE (3 uds.)

REPUESTOS ACOPLAMIENTOS Respuestos acoplamiento KaVo / MK-dent

05-SP0460	Protector bombilla
05-SP0461	Tubito entrada de aire
05-SP0462	Tubito salida de aire
05-SP0464	Tubito entrada de agua de spray
05-SP0465	Tubo de aire de spray
05-SP0466	Válvula agua spray
05-SP0467	Anillo
05-SP0468	Pin
05-SP0481	Tornillo acople
05-SP0482	Muelle (=SP1054)

05-SP0484	Piñón válvula
05-SP0485	Bola para acoplamiento con regulación agua (=SP1058)
05-SP0486	Regulador de agua
05-SP0490	Protector bombilla LED (MK-dent)

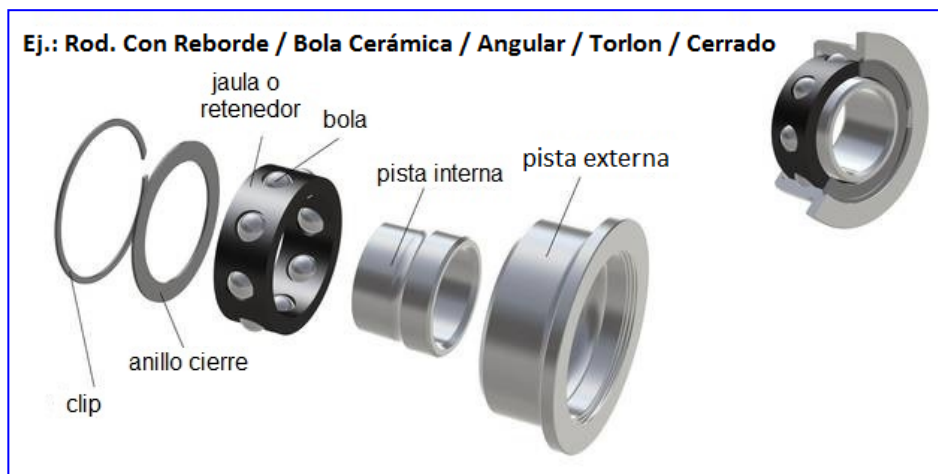

RODAMIENTOS PARA BAJA VELOCIDAD CONTRA ÁNGULOS, PIEZAS DE MANO Y MICROMOTORES (CLÍNICA)

Todos los rodamientos que ofrecemos están fabricados por los principales fabricantes de rodamientos a nivel mundial: myonic®, Barden, GRW, NMB, NHBB o ESI. Todos fabricados de acuerdo a las normas de precisión ISO* (*normas para rodamientos de dimensiones métricas*) y ABEC** (*rodamientos generalmente en dimensiones de pulgadas*).

* ISO: International Standard Organization.

** ABEC: Annular Bearing Engineers Conference.

RODAMIENTOS DISEÑADOS PARA EL FUNCIONAMIENTO SEGÚN
ESPECIFICACIONES DE CADA INSTRUMENTO



SI NO ENCUENTRAS EL RODAMIENTO QUE BUSCAS, CONSÚLTANOS



CONTRA-ÁNGULOS / PIEZAS DE MANO / CABEZAS / MOTORES NEUMÁTICOS

RODAMIENTOS CABEZAS

Rodamientos cabezas KaVo

-  **myonic** 45-5011 "Especial" delantero KaVo 67LH / 68 LH / 2068 CHC / LHC L68 / L67, delantero KaVo C3
(Ref. KaVo 0.220.0051)
Medidas: 3x7x2,5/3,35mm
Descripción: [\(Especial\)](#), [Liso / Bola acero / Abierto-Cerrado](#)
-  **myonic** 45-5012 Trasero KaVo 67LH / 68 LH/ 2068 CHC / LHC / L68 / L67
(Ref. KaVo 0.220.2005)
Medidas: 4x7x2mm
Descripción: [Liso / Bola acero / Cerrado-Cerrado](#)
-  **GRW** 30-683 Delantero KaVo 67LDN / 68 LDN / 67 RIC
(Ref. KaVo 0.220.0713)
Medidas: 3x7x3mm
Descripción: [Liso / Bola acero / Cerrado-Cerrado](#)
-  **NMB** 45-301 Trasero KaVo 67LDN/ 68 LDN
(Ref. KaVo 0.220.0105)
Medidas: 4x7x2mm
Descripción: [Liso / Bola acero / Abierto-Abierto](#)
-  **GRW** 45-318 Trasero KaVo 67 RIC / C3
(Ref. KaVo 0.220.0023)
Medidas: 5x8x2mm
Descripción: [Liso / Bola acero / Sin retenedor / Cerrado-Cerrado](#)
-  **ISC** 45-305 KaVo 31LR / 52 LDN / 67 IC / 68G
(Ref. KaVo 0.220.0104)
Medidas: 3x6x2mm
Descripción: [Liso / Bola acero / Cerrado-Cerrado](#)

Rodamientos cabezas MK-dent

-  **myonic** 45-5011 "Especial" delantero MK-dent LS9011, LS9021, LCH11, LCH21, LPH11, LPH21
Medidas: 3x7x2,5/3,35mm
Descripción: [\(Especial\)](#), [Liso / Bola acero / Abierto-Cerrado](#)
-  **myonic** 45-5012 Trasero MK-dent LS9011, LS9021, LCH11, LCH21, LPH11, LPH21
Medidas: 4x7x2mm
Descripción: [Liso / Bola acero / Cerrado-Cerrado](#)

RODAMIENTOS CONTRA-ÁNGULOS

Rodamientos contra ángulos KaVo



30-0218

KaVo 20CN / LN / CH / LH / 2068 CHC / LHC / C,
E20 / E20L

(Ref. KaVo 0.220.0098)

Medidas: 3x8x3mm

Descripción: [Liso / Bola acero / Cerrado-Cerrado](#)



myonic 45-316

Cabeza 24LN

(Ref. KaVo 0.220.0734)

Medidas: 4x7x2mm

Descripción: [Liso / Bola cerámica / Torlon / Abierto-Cerrado](#)



myonic 45-325

"Especial" cabeza 25CH/CHC/CN/LH/LHS/

LN/LS/LHC/LHD y trasero cabeza 25LP

(Ref. KaVo 1.001.2836 / 0.220.1307)

Medidas: 4x7x2mm

Descripción: (Especial), [Liso / Bola cerámica / Torlon / Abierto-Cerrado](#)



myonic 45-317

"Especial" delantero cabeza 25LP/25LPA

(Ref. KaVo 1.001.3167)

Medidas: 3,175x6,35x2,778mm

Descripción: (Especial), [Liso / Bola cerámica / Torlon / Abierto-Abierto](#)



45-320*

"Especial" delantero cabeza E25L/E25C

(Ref. KaVo 1.008.4038)

Medidas: 4x7x2mm

Descripción: (Especial), [Liso / Bola cerámica / Torlon / Abierto-Abierto](#)

*** Hasta agotar existencias**

GEHR. REINFURT GMBH & CO. KG
EXTREME-PRECISION BALL BEARINGS



45-321

"Especial" trasero cabeza E25L/E25C

(Ref. KaVo 1.008.4039)

Medidas: 3,175x6,35x2,778mm

Descripción: (Especial), [Liso / Bola cerámica / Torlon / Abierto-Cerrado](#)

GEHR. REINFURT GMBH & CO. KG
EXTREME-PRECISION BALL BEARINGS



myonic 45-322

Eje 25LP / 25LPA, acoplador 25LP / 25LPA,

trasero eje E25L / E25C

(Ref. KaVo 1.001.2834)

Medidas: 2x5x1,5mm

Descripción: [Liso / Bola acero / Torlon / Abierto-Abierto](#)



45-323

"Especial" acoplador E25L / E25C, acoplador

25LH / 25CH/CHC/CN/LH/LHS/LN/LS/LHC/LHD

(Ref. KaVo 0.220.0171)

Medidas: 4X9X2,5mm

Descripción: (Especial), [Liso / Bola acero / Abierto-Abierto](#)

 myonic 45-324

Eje 25LH / 25CH/CHC/CN/LH/LHS/LN/LS/LHC/LHD,
engranaje intermedio 25LH / 25CH/CHC/CN/LH/LHS/
LN/LS/LHC/LHD, delantero eje E25L / E25C
(Ref. KaVo 0.220.0730)

Medidas: 2,35x5x1,5mm

Descripción: [Liso / Bola acero / Torlon / Abierto-Abierto](#)

 myonic 45-300

Rodamientos contra ángulos W&H

Cabeza WA-56 LT/A nuevo

(Ref. W&H 05039400)

Medidas: 4x7x1,6mm

Descripción: [Liso / Bola acero / Abierto-Abierto](#)



45-301

Cabeza WA56/66/86 LT/A, A956/966/975/985/986
E/A/LT/LX, 988 E/E-KM, WE56 LED G, WS75 E/KM,
Friatec 90, 5040, Delantero y medio acople WS-75 E/KM
(Ref. W&H 01589600)

Medidas: 4x7x2mm

Descripción: [Liso / Bola acero / Abierto-Abierto](#)

 myonic 45-326

"Especial" cabeza WE99 LED-G, WE99A-999E

(Ref. W&H 02649400 / 04486000)

Medidas: 4x7x2mm

Descripción: (Especial), [Liso / Bola cerámica / Torlon / Abierto-Abierto](#)

 myonic 45-309

Especial cabeza WS-75 E/KM, WI/75

(Ref. W&H 04027300)

Medidas: 4x7x2mm

Descripción: [Liso / Bola acero / Torlon / Abierto-Cerrado](#)



45-306

Pieza intermedia WA56LT/A, WA56LT,
nuevos WA62/66/67/86 LT/A, WS-75 E/KM
(Ref. W&H 01579300 / 04733900)

Medidas: 2,35x5,5x2mm

Descripción: [Liso / Bola acero / Acero / Abierto-Abierto](#)

 myonic 45-308

Pieza intermedia WA99 / 969 / 999

(Ref. W&H 01579600)

Medidas: 2,35x5,5x2mm

Descripción: [Liso / Bola acero / Torlon / Abierto-Abierto](#)



45-307

Delantero eje WA56/62/66/67/86 LT/A nuevos y antiguos,
WD56/57/58/64/66/71/72, WD73/74, HD 43/HP-44/WS75E
(Ref. W&H 01589400)

Medias: 3x7x2mm

Descripción: [Liso / Bola acero / Abierto-Abierto](#)



45-302

Trasero eje WA56/62/66/67/86 LT/A nuevos y antiguos,
WD56/57/58/64/66/71/72, WD73/74, HD 43/HP-44,
WS75E/KM
(Ref. W&H 01577000)
Medidas: 3x10x4mm
Descripción: [Liso / Bola acero / Abierto-Abierto](#)

 myonic 45-326

Rodamientos contra ángulos NSK

"Especial" cabeza T125, X95, X95L, X85, X85L
Medidas: 4x7x2mm
Descripción: (Especial), [Liso / Bola cerámica / Torlon / Abierto-Abierto](#)

 myonic 45-309

SG20
Medidas: 4x7x2mm
Descripción: [Liso / Bola acero / Torlon / Abierto-Cerrado](#)



45-318

Trasero Ti-Max X-SG20L 20:1
Medidas: 5x8x2mm
Descripción: [Liso / Bola acero / Sin retenedor / Cerrado-Cerrado](#)



45-306

SG20
Medidas: 2,35x5,5x2mm
Descripción: [Liso / Bola acero / Acero / Abierto-Abierto](#)

 myonic 45-308

SG20
Medidas: 2,35x5,5x2mm
Descripción: [Liso / Bola acero / Torlon / Abierto-Abierto](#)



45-307

Rodamientos contra ángulos Sirona

Delantero cabeza T1 Line C40, C40L
Medidas: 3x7x2mm
Descripción: [Liso / Bola acero / Abierto-Abierto](#)

 myonic 45-309

Trasero cabeza T1 Line C40, C40L
Medidas: 4x7x2mm
Descripción: [Liso / Bola acero / Torlon / Abierto-Cerrado](#)



45-305

T2 REVO delantero
Medidas: 3x6x2mm
Descripción: [Liso / Bola acero / Cerrado-Cerrado](#)

 myonic 45-300

T2 REVO trasero
Medidas: 4x7x1,6mm
Descripción: [Liso / Bola acero / Abierto-Abierto](#)

 **myonic** 45-300

T1Line C200 mini, T1 Classic S200 mini
Medidas: 3,175x6x2mm
Descripción: [Liso / Bola acero / Abierto-Abierto](#)



30-0218

Rodamientos contra ángulos MK-dent

MK-dent LS2011, LS2011L, LS3011, LS3011L, LP11L
Medidas: 3x8x3mm
Descripción: [Liso / Bola acero / Cerrado-Cerrado](#)



45-301

Rodamientos contra ángulos Bien Air

Cabeza 1132 y trasero cabeza Serie Microseries
(Ref. Bien Air 701.01.81)
Medidas: 4x7x2mm
Descripción: [Liso / Bola acero / Abierto-Abierto](#)



45-318

Delantero cabeza Serie Microseries
Medidas: 5x8x2mm
Descripción: [Liso / Bola acero / Sin retenedor / Cerrado-Cerrado](#)

 **myonic** 45-315

Eje intermedio contra-ángulos 1:1, 1:4, 1:5
(Ref. Bien Air 701.01.75)
Medidas: 2,35x4,763x2,35mm
Descripción: [Liso / Bola acero / Cerrado-Cerrado](#)



45-5014

RODAMIENTOS PIEZAS DE MANO RECTA

Rodamientos pieza de mano KaVo

KaVo 10CN / LN / CH / LC / CHC / A (NO C)
(Ref. KaVo 0.220.1301 / 0.220.0103)
Medidas: 4x9x4mm
Descripción: [Liso / Bola acero / Cerrado-Cerrado](#)



45-200

Trasero KaVo 10C
(Ref. KaVo 0.220.0126)
Medidas: 5x11x5mm
Descripción: [Liso / Bola acero / Cerrado-Cerrado](#)



30-7185

KaVo 10CN / LN / CH / LC / C / CHC
(Ref. KaVo 0.220.1302)
Medidas: 5x8x3mm
Descripción: [Liso / Bola acero / Cerrado-Cerrado](#)

 **myonic** 45-303

"Especial" delantero 15CN Series y comp.
(Ref. KaVo 0.220.1306)
Medidas: 5x9,525x3,175mm
Descripción: (Especial), [Liso / Bola acero / Cerrado-Cerrado](#)

 myonic 45-304

"Especial" Trasero 15CN Series
(Ref. KaVo 0.220.1301)y comp.
Medidas: 4x9x4mm
Descripción: [Liso / Bola acero / Cerrado-Cerrado](#)



45-5014

Rodamientos pieza de mano MK-dent

Trasero MK-dent LS1011
Medidas: 4x9x4mm
Descripción: [Liso / Bola acero / Cerrado-Cerrado](#)



30-7185

Delantero MK-dent LS1011
Medidas: 5x8x3mm
Descripción: [Liso / Bola acero / Cerrado-Cerrado](#)



45-302

Rodamientos pieza de mano Bien Air

Trasero pieza de mano 1:1 (Ref.: 160.03.83)
(Ref. Bien Air 701.01.65)
Medidas: 3x10x4mm
Descripción: [Liso / Bola acero / Abierto-Abierto](#)



30-7185

Delantero pieza de mano 1:1 (Ref.: 160.03.83)
(Ref. Bien Air 701.01.53)
Medidas: 5x8x3mm
Descripción: [Liso / Bola acero / Cerrado-Cerrado](#)



45-313

Rodamientos pieza de mano NSK

Trasero EX5, EX6, EX7, EX8, EX9, EX12, IS65 y comp.
(Ref. NSK B10321-1005)
Medidas: 5x10x3mm
Descripción: [Liso / Bola acero / Abierto-Abierto](#)



45-328

Trasero X65, X65L y comp.
(Ref. NSK B11223-1005)
Medidas: 5x10x4mm
Descripción: [Liso / Bola acero / Cerrado-Cerrado](#)



45-314

Delantero EX5, EX6, EX7, EX8, EX9, EX12, IS65 y comp.
(Ref. NSK B13213-0804)
Medidas: 4x8x3mm
Descripción: [Liso / Bola acero / Cerrado-Cerrado](#)



45-302

Rodamientos pieza de mano W&H

Trasero WH S11 y Synea HA43A
Medidas: 3x10x4mm
Descripción: [Liso / Bola acero / Abierto-Abierto](#)



30-7185

Delantero WH S11 y Synea HA43A
Medidas: 5x8x3mm
Descripción: [Liso / Bola acero / Cerrado-Cerrado](#)



45-313

Rodamientos pieza de mano rm

Trasero ECO P1
Medidas: 5x10x3mm
Descripción: [Liso / Bola acero / Abierto-Abierto](#)



45-314

Delantero ECO P1
Medidas: 4x8x3mm
Descripción: [Liso / Bola acero / Cerrado-Cerrado](#)

RODAMIENTOS MICROMOTORES NEUMÁTICOS



myonic 05-BE9023*

Rodamientos micromotores KaVo

181M
(Ref. KaVo 0.220.0021)
Medidas: 3x7x2mm
Descripción: [Liso / Bola acero / Abierto-Abierto](#)
**Hasta agotar existencias*



myonic 45-310

181M
(Ref. KaVo 0.220.0021)
Medidas: 3x7x2mm
Descripción: [Liso / Bola acero / Abierto-Abierto](#)



myonic 05-BE9023*

Rodamientos micromotores MK-dent

AM1014
(Ref. KaVo 0.220.0021)
Medidas: 3x7x2mm
Descripción: [Liso / Bola acero / Abierto-Abierto](#)
**Hasta agotar existencias*



45-311

Rodamientos micromotores NSK

EX103/EX203/MX200/EX100/IS205/TI205
PTL950TI/TI205L/EX203C y comp.
(Ref. NSK B22227-7923)
Medidas: 2,38x7,938x3,571mm
Descripción: [Liso / Bola acero / Cerrado-Cerrado](#)



30-133

Rodamientos micromotores W&H

A25, E25, LT25 y comp.
(Ref. W&H 01850600)
Medidas: 3,175x7,938x3,571mm
Descripción: [Liso / Bola acero / Cerrado-Cerrado](#)



Repuestos cabezas CA KaVo / MK-dent

05-BC9001	Botón completo LCH11, LCH21, LS9011, LS9021, 68LH, 67LH, L68, L67 (Ref. KaVo 0.540.3741)
05-BC9016	Botón completo LCH16
05-SP2005	Rotor completo 1:1 LCH11, LPH11, LS9011, 68LH, L68 (Ref. KaVo 0.540.3661)
05-SP2001	Carcasa LCH11, LS9011, 68LH (Ref. KaVo 0.540.3631)
05-SP2101	Carcasa LCH21, LS9021, 67LH (Ref. KaVo 0.540.3641)
05-SP2221	Carcasa LS9016, 80LD (Ref. KaVo 0.540.2381)
05-SP2002	Piñón transmisión 1:1 LCH11, LPH11, LS9011, 68LH, L68 (Ref. KaVo 0.540.4012)
05-SP2102	Piñón reducción 2:1 LCH21, LPH21, LS9021, 67LH, L67 (Ref. KaVo 0.540.4022)
05-SP2205	Cartucho con piñón 1:1 LCH16, LS9016, 80LD, L80 (fresas turbina) (Ref. KaVo 2x0.220.0735+0.540.2401+0.553.9342))
05-SP2004	Segmento 68LH, L68, 67LH, L67, 68LDN, 67LDN, LCH11, LCH21, LPH11, LPH21, LS9011, LS9021 (Ref. KaVo 0.540.4102)
05-SP2006	Chaveta 68LH, L68, 67LH, L67, 68LDN, 67LDN, LCH11, LCH21, LPH11, LPH21, LS9011, LS9021 (Ref. KaVo 0.540.4522)
05-SP2007	Anillo de conducción 68LH, L68, 67LH, L67, 68LDN, 67LDN, LCH11, LCH21, LPH11, LPH21, LS9011, LS9021 (Ref. KaVo 0.540.4072)
05-SP2009*	Muelle de presión 68LH, L68, 67LH, L67, 68LDN, 67LDN, LPH11, LPH21, LS9011, LS9021 (Ref. KaVo 0.201.8958)
05-SP2021	Tornillo 68LH, L68, 67LH, L67, 68LDN, 67LDN, LCH11, LCH21, LCH11, LCH21, LPH11, LPH21, LS9011, LS9021 (Ref. KaVo 0.201.0005)
05-SP2023	Muelle 68LH, L68, 67LH, L67, 68LDN, 67LDN, LCH11, LCH21, LPH11, LPH21, LS9011, LS9021 (Ref. KaVo 0.540.3162)
05-SP2024	Eje transmisión 1:1 LCH11, LPH11, LS9011, 68LH, 68LDN, 68GDN, LS9016, 80LD, L68 (Ref. KaVo 0.540.1151)

05-SP2124	Eje reducción 2:1 LCH21, LPH21, LS9021, 67LH, 67LDN, L67, 31LR (Ref. KaVo 0.540.1161)
05-SP2229	Junta LCH16, LS9016, 80LD, L80 (Ref. KaVo 0.540.3842)
05-SP2230	Tapa frontal LCH16, LS9016, 80LD, L80 (Ref. KaVo 0.540.3922)

NOVEDAD!!!

Repuestos cabezas CA KaVo

RUMAR

44-740 **Conjunto repuestos cabeza 68LDN (rotor completo + carcasa + botón + eje + tornillo + muelle)**

44-711	Botón completo 68LDN, 68GDN, 67LDN (Ref. KaVo 0.540.2501)
44-712	Carcasa completa 68LDN, 68GDN (Ref. KaVo 0.540.2231)
44-710	Piñón transmisión 68LDN (Ref. KaVo 0.540.4092)
44-720	Rotor completo 68LDN (Ref. KaVo 0.540.2491)
44-704	Botón completo 68LH, 67LH, L68, L67 (Ref. KaVo 0.540.3741)
44-701	Piñón transmisión 68LH, L68 (Ref. KaVo 0.540.4012)
44-705	Rotor completo 68LH, L68 (Ref. KaVo 0.540.3661)
44-721	Piñón reducción 67LH, L67 (Ref. KaVo 0.540.4022)
44-702	Segmento 68LH, L68, 67LH, L67, 68LDN, 67LDN (Ref. KaVo 0.540.4102)
44-703	Chaveta 68LH, L68, 67LH, L67, 68LDN, 67LDN (Ref. KaVo 0.540.4522)
44-724	Eje transmisión 68LH, 68LDN, 68GDN, L68 (Ref. KaVo 0.540.1151)
44-398	Eje transmisión 67LH, L67 (Ref. KaVo 0.540.1161)
 44-725	Corona eje de transmisión 68LH / 68LDN / L68



44-401 Botón completo para cabeza C3, CL3 y comp.
(Ref. KaVo 0.201.8958+0.540.3752+1.001.4486)



44-402 Eje intermedio para cabeza C3, CL3 y comp.
(Ref. KaVo 1.003.4207)



44-414 Rotor completo para cabeza C3, CL3 y comp.
(Ref. KaVo 1.001.4490)

20-805* Corona 67RIC (Ref. KaVo 0.540.2761)
(Original KaVo)

20-808* Piñón completo 67RIC (Ref. KaVo 0.540.2791)
(Original KaVo)

20-836* Eje KaVo 67RIC (Ref. KaVo 0.540.2731)
(Original KaVo)

** Hasta agotar existencias*

Repuestos contra ángulos MK-dent / KaVo

05-SP1001 Tubos de medios para LS2011, LS2011L, 20LH, 2068CHC,
2068LHC, 20CH, E20, E20L y comp.
(Ref. KaVo 0.534.1581)

05-SP1004 Muelle para LS2011, LS2011L, 20LH, 2068CHC, 2068LHC,
20CH, E20, E20L y comp.
(Ref. KaVo 0.201.7442)

05-SP1003 Anillo de cierre para LS2011, LS2011L, 20LH, 2068CHC,
2068LHC, 20CH, E20, E20L y comp.
(Ref. KaVo 0.534.4012)

05-SP1005 Anillo de alambre para LS2011, LS2011L, 20LH, 2068CHC,
2068LHC, 20CH, E20, E20L y comp.
(Ref. KaVo 0.534.3532)

05-SP1006 Bola 3,0 mm para LS2011, LS2011L, 20LH, 2068CHC,
2068LHC, 20CH, E20, E20L y comp.
(Ref. KaVo 0.257.4118)

05-SP1007 Bola 1,5 mm para LS2011, LS2011L, 20LH, 2068CHC,
2068LHC, 20CH, E20, E20L y comp.
(Ref. KaVo 0.257.4105)

05-SP1010 Eje de transmisión para LS2011, LS2011L, 20LH, 2068CHC,
2068LHC, 20CH, E20, E20L y comp.
(Ref. KaVo 0.534.0681)

05-SP1012 Distanciador para LS2011, LS2011L, 20LH, 2068CHC,
2068LH, 20CHC, E20, E20L y comp.
(Ref. KaVo 0.553.1602)

05-SP1014	Muelle de presión para LS2011, LS2011L, 20LH, 2068CHC, 2068LHC, 20CH, E20, E20L y comp. (Ref. KaVo 0.201.8022)
05-SP1015	Casquillo para LS2011, LS2011L, 20LH, 2068CHC, 2068LHC, 20CH, E20, E20L y comp. (Ref. KaVo 0.524.3192)
05-SP1016	Tope arrastre trasero para LS2011, LS2011L, 20LH, 2068CHC, 2068LHC, 20CH, E20, E20L y comp. (Ref. KaVo 0.524.3182)
05-SP1017	Pasador para tope de arrastre para LS2011, LS2011L, 20LH, 2068LHC, 20CH, E20, E20L y comp. (Ref. KaVo 0.202.0504)
05-SP1018	Arandela para LS2011, LS2011L, 20LH, 2068CHC, 2068LHC, 20CH, E20, E20L y comp. (Ref. KaVo 0.200.0687)
05-SP1019	Inserto LS2011, 20CH, 2068CHC, E20 (Ref. KaVo 0.534.4042)
05-SP1019L	Inserto LS2011L, 20LH, 2068LH, E20L (Ref. KaVo 0.534.4082)
05-SP1021	Anillo de cierre roscado para LS2011, LS2011L, 20LH, 2068CHC, 2068LHC, 20CH, E20, E20L y comp. (Ref. KaVo 0.524.4062)
05-SP1022	Muelle de presión LS2011L, 20LH, 2068LH, E20L (Ref. KaVo 0.201.8182)
05-SP1023	Guía posicionamiento LS2011L, 20LH, 2068LH, E20L (Ref. KaVo 0.534.2442)
05-SP9001	Barra transmisión luz LS2011L, 20LH, 2068LH, E20L (Ref. KaVo 0.534.2762)
05-SP9002	Barra transmisión luz LE11L, LC11L, LP11L
45-370K	Rotor completo para KaVo 25CH, 25CN, 25LH, 25LHC, 24LN, 24LS (Ref. KaVo 0.553.7341 / 0.553.5761)
45-371K	Rotor completo para KaVo 25LP, 25LPA, 200XD, 200XDR (Ref. KaVo 1.001.3520 / 1.002.6135)
45-372K	Rotor completo para KaVo E25L, E25C (Ref. KaVo 1.008.4040)
05-SP1292M1	Rotor completo contra ángulo MK-dent LE15 y LE15L
05-SP2246M1	Eje contra ángulo MK-dent LE15 y LE15L

05-SP2249M1 Carcasa contra ángulo MK-dent LE15 y LE15L

44-424 Rotor completo para MASTERMATIC Lux M25L
(Ref. KaVo 1.011.0129)

Repuestos contra ángulos Sirona

45-375S Rotor completo para contra ángulo Sirona T1 Line C200 /C200L, T2 Line A170, T3 Line E200/E200L, T2 Line A200/A200L SN<7804

Cabeza standard

(Ref. Sirona 6175587 / 6405687)



44-407 Tapa botón para T1 Classic S200/S200L (SN>20.000), T1 Line C200/C200L (SN>43.000), T3 Line E200/E200L, T2 Line A200/A200L (SN<7804), T2 Line A170L (SN>7805) y Siropure P200SL / P200IL

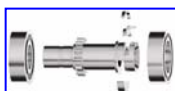

05-SP2005S Rotor completo para contra ángulo Sirona T1 Classic S40, T1 Line C40/C40L y T2 Line A40/A40L

Cabeza standard

(Ref. Sirona 6000983)



44-417 Rotor completo para contra ángulo Sirona T1 Classic S40, T1 Line C40/C40L y T2 Line A40/A40L

Cabeza standard

(Ref. Sirona 6000983)



44-409 Tapa botón para T2 Line A40/A40L, T2 Line A6 Line, T3 Line E40 / E6



44-408 Tapa botón para T1 Classic S40L / S6L
T1 Line C40 / C40L / C6 / C6L / C1.6 / C1.6L,
Siropure P40SL / P40IL / P6SL / P6IL

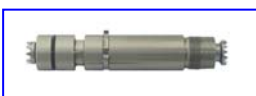

44-418 Eje para contra ángulo Sirona T1 Classic S40, T1 Line C40/C40L y T2 Line A40/A40L

Cabeza standard

(Ref. Sirona 6000959)

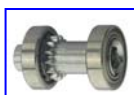

44-416 Rotor completo para T2 Revo, mini R40

44-421 Eje T2 Revo R40
(Ref. Sirona 5943167)

44-444 Rotor completo para contra ángulo Sirona T1 Line C200 mini/C200L mini

44-410 Tapa botón para T1 Classic S200L mini,
T1 Line C200 mini / C200L mini, C200L (SN>68.381)

AHORA MÁS BAJO

44-411 Tapa botón para T1 Classic S40L mini, T1 Line S6L mini, T1 Line C40 mini / C40L mini / C6 mini / C6L mini / C1.6 mini / C1.6L mini

NOVEDAD!!! 44-431

Rotor completo para Sirona Dentsply X-Smart Plus 6:1

NOVEDAD!!! 44-432

Eje para Sirona Dentsply X-Smart Plus 6:1

NOVEDAD!!! 44-433

Tapa botón para Sirona Dentsply X-Smart Plus 6:1

NOVEDAD!!! 44-434

Rotor completo para Sirona Dentsply X-Smart 16:1

NOVEDAD!!! 44-435

Eje para Sirona Dentsply X-Smart 16:1

NOVEDAD!!! 44-436

Tapa botón para Sirona Dentsply X-Smart 16:1



44-380 **Repuestos contra ángulos NSK**

Rotor completo para NSK TI-MAX TI25



44-396 Eje para NSK TI-MAX TI25



44-387 Tapa botón para NSK TI-MAX TI25, TI-MAX TI25L, TI-MAX X25, TI-MAX X25L, S-MAX M25, S-MAS M25L, FPB-Y



44-392 Corona superior para eje NSK TI-MAX TI25
(para usar con pasador)



44-384 Rotor completo para NSK TI-MAX X95, X95L, S-MAX M95, M95L
(Ref. NSK C600 015, C600C015003, C600C015002)

44-404 Tapa botón para NSK S-MAX M95, M95L

44-423 Tapa botón para NSK TI-MAX X95, X95L

44-385 Eje para NSK TI-MAX X95, X95L
(Ref. NSK C600 022)



44-386 Eje para NSK S-MAX M95, M95L
(Ref. NSK 10000559)



44-388 Rotor completo para NSK TI-MAX X15, X25, X25L,
S-MAX M25, M25L
(Ref. NSK C601 015 / C601015001)



44-403 Tapa botón para cabezas endo NSK MP-Y, MP-F,
MPA-Y y MPAS-Y

44-389 Eje para NSK TI-MAX X25, X25L
(Ref. NSK C601 022)



44-390 Eje para NSK S-MAX M25, M25L
(Ref. NSK 1000574)



44-393 Corona superior para eje NSK S-MAX M25, M25L
(para usar con pasador)



44-419 Rotor completo para NSK Ti-Max SG20, Ti-Max SG20L



44-394 Rotor completo para NSK S-Max SG20, S-Max SG20L
(Ref. NSK C1010150002, C1010150001)
Incluye: arandela azul y arandela metálica

44-400 Kit arandela metálica y azul para cabeza NSK
S-MAX SG20 y SG20L
(Ref. NSK 20000341 y C495360A)



44-395 Eje para NSK S-Max SG20, SG20L
(Ref. NSK C1003022, 10000255001)

44-422 Eje para NSK Ti-Max SG20, SG20L
(Ref. NSK C495022002)



44-391 Tapa botón para NSK S-Max SG20, SG20L
(Ref. NSK 10000226)

Repuestos contra ángulos W&H



44-372 Chaveta para W&H
(Ref. W&H 03819300)



44-373 Anillo conducción para W&H
(Ref. W&H 03819200)



44-399 Rotor completo para W&H WS-75 L G / LED G NEW
y WI-75 LED G / E-KM
(Envíanos una imagen para confirmar)
(Ref. W&H 04939900)



44-415 Eje para W&H WS-75 E/KM
(Eje montaje atornillable)



44-381 Eje para W&H WI-75 LED G, WS-75 y WI-75 E/KM
(Eje montaje atornillable)
(Envíanos una imagen para confirmar)



44-378 Eje para W&H WS-75 LED G
(Eje montaje no atornillable)



44-376 Tapa botón para W&H WS-75
(Ref. W&H 04940500)



44-370 Rotor completo para W&H WE-56, WE-56 E y
WA-56 A (antiguo) (rodamientos: 2.0mm)
(Ref. W&H 03819000, 05843300)

44-443 Rotor completo para W&H Alegra WE-56 LED G y WE-56 A
(Ref. W&H 05844400)



44-371 Piñón para W&H WE-56, WE-56 E y WA-56 A (antiguo)



44-374 Eje para W&H WE-56 y WE-56 E
(Ref. W&H 05852500)



44-382 Corona superior para eje W&H WE-56 y WE-56 E



44-383 Corona inferior para eje W&H WE-56 y WE-56 E



44-379 Tapa botón para W&H WE-56 WE-56 E (hasta 2008)
(Ref. W&H 05843800)



44-375 Rotor completo para W&H WA-56 A (nuevo)
(rodamientos: 1,6mm)
(Ref. W&H 05431100)

44-439 Eje para W&H WA-56 A (nuevo), WA-56 LT, WG-56LT
(Ref. W&H 05233200)



44-377 Tapa botón para W&H WA-56 A, WA-56 LT
(Ref. W&H 03819600)
(Consúltanos modelo)

44-426 Rotor completo y tapa botón para W&H Trend WD-56

44-425 Eje para W&H Trend WD-56



44-412 Tapa botón para W&H WD-56

44-427 Rotor completo para Synea WA-99LT (desde 2007)
(Ref. W&H 05220300)

44-442 Rotor completo para Fusion WG-99LT, Vision WK-99LT
(Ref. W&H 07473400)

44-440 Eje para W&H Synea WA-99LT (desde 2007)
Fusion WG-99LT (N/S 001001-007801)
Fusion WG-99A (N/S 001001-001818)
(Ref. W&H 05233200)

44-441 Eje para W&H Vision WK-99
(Ref. W&H 06579200)

44-413 Tapa botón para W&H WA-99, WA-99LT

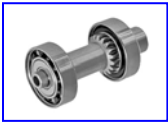

44-438

Repuestos contra ángulos Bien Air

Rotor completo para Bien Air 1:5 y Bien Air 1:5L
Suministro incluye: arandela metal y 2 anillos tóricos
(Ref. Bien Air 1501933)

44-437

Eje para Bien Air 1:5 y Bien Air 1:5L
(Ref. Bien Air 1500057)

45-377B

Rotor completo para Bien Air 1:1 y Bien Air 1:1L
(Ref. Bien Air 150549)

45-378B

Eje para Bien Air 1:1
(Ref. Bien Air 1500289)

44-428

Rotor completo para Bien Air 20:1 y 20:1L

44-429

Eje para Bien Air 20:1 y 20:1L

44-430

Tapa botón para Bien Air 20:1 y 20:1L



44-380

Repuestos contra ángulos Castellini

Rotor completo para Gold Speed S1 y Gold Speed S1L

44-396

Eje para Gold Speed S1 y Gold Speed S1L



Repuestos contra ángulos BA International

44-416

Rotor completo BA45S

44-421

Eje BA45S

REPUESTOS PIEZAS DE MANO Repuestos piezas de mano KaVo / MK-dent

05-SP1036	Anillo de presión LS1011, 10LH y comp. (Ref. KaVo 0.524.2722)
05-SP1037	Muelle LS1011, 10LH y comp. (Ref. KaVo 0.201.8170)
05-SP1138	Eje completo LE01, LE01L, LC01, LC01L, LP01 y LP01L
05-SP1039	Anillo de cierre LS1011, 10LH y comp. (Ref. KaVo 0.524.1561)
05-SP1040	Cartucho para rodamiento LS1011, 10LH y comp. (Ref. KaVo 0.524.3252)
05-SP1041	Anillo LS1011, 10LH y comp. (Ref. KaVo 0.524.2742)
05-SP1042	Perno LS1011, 10LH y comp. (Ref. KaVo 0.524.3262)
05-SP1043	Anillo roscado LS1011, 10LH y comp. (Ref. KaVo 0.524.2772)
05-SP1044	Arandela LS1011, 10LH y comp. (Ref. KaVo 0.524.2762)
05-SP1045	Tornillo LS1011, 10LH y comp. (Ref. KaVo 0.201.0401)
05-SP1046	Inserto LS1011, 10LH y comp. (Ref. KaVo 0.524.4012)
05-SP1047	Clip LS1011, 10LH y comp. (Ref. KaVo 0.524.3642)

OTRAS REFERENCIAS BAJO PEDIDO

REPUESTOS MICROMOTORES NEUMÁTICOS Repuestos micromotores KaVo / MK-dent

05-SP1051	Anillo de regulación de agua AM1014, AM1016 y AM1116
05-SP1052	Anillo de regulación de aire AM1014, AM1016 y AM1116
05-SP1054	Muelle de presión (=SP04829) AM1014, AM1016 y AM1116
05-SP1055	Pistón válvula AM1014
05-SP1056	Tapa tubo 05-SP1059 AM1014
05-SP1058	Bola 2mm regulador agua (=SP0485) AM1014, AM1016 y AM1116

05-SP1059	Tubito de irrigación AM1014, AM1016 y AM1116
05-SP1060	Tapa roscada AM1014, AM1016 y AM1116
05-SP1061	Disco AM1014, AM1016 y AM1116
05-SP1062	Arandela AM1014, AM1016 y AM1116
05-SP1063	Bloque regulación AM1014
05-SP1064	Muelle de presión regulador AM1014, AM1016 y AM1116
05-SP1065	Regulador AM1014, AM1016 y AM1116
05-SP1067	Base rotor AM1014, AM1016 y AM1116
05-SP1068	Perno plano AM1014, AM1016 y AM1116
05-SP1069	Cilindro exterior rotor AM1014, AM1016 y AM1116
05-SP1074	Funda protección AM1014, AM1016 y AM1116
05-SP1075	Tornillo AM1014, AM1016 y AM1116
05-SP1078	Tornillo AM1014, AM1016 y AM1116
05-SP1079	Muelle de presión AM1014, AM1016 y AM1116
05-SP1080	Pasador AM1014, AM1016 y AM1116
05-SP1082	Cable goma AM1014
05-SP1083	Cable goma AM1014
05-SP1088*	Tapa delantera con conector INTRA AM1014 <i>* Hasta agotar existencias</i>
05-SP1089	Regulador de aire, completo AM1014

NOVEDAD!!!

05-SP2051	Anillo regulador agua AM1004
05-SP2082	Tornillo conexión manguera micromotor AM1004

20-432	Pasador tope de arrastre todos los modelos micromotores KaVo (1x4,5mm) (Ref. KaVo 0.202.0018)
--------	---

Anillos tóricos micromotores

05-OR3011	Anillo tórico sistema INTRA todos los modelos
05-OR1012	Anillo tórico MK-dent AM1014, AM1016, AM1116 y KaVo 181

- 05-OR1013 Anillo tórico MK-dent AM1014, AM1016, AM1116 y
KaVo 181
- 05-OR1014 Anillo tórico MK-dent AM1014, AM1016, AM1116 y
KaVo 181
- 05-OR1015 Anillo tórico MK-dent AM1014, AM1016, AM1116 y
KaVo 181
- 05-OR1016 Anillo tórico MK-dent AM1014, AM1016, AM1116 y
KaVo 181

Anillos Tóricos Contra Ángulos y Piezas de Mano

- 05-SP1020 Contra-ángulos KaVo 20CN, 20LN, 20CH, 20LH, 10CH,
10LH, E20C, E20CL
MK-dent LS2011/2011L/LS1011
(Ref. KaVo 0.200.6099)



RODAMIENTOS PARA MICROMOTORES ELÉCTRICOS

Todos los rodamientos que ofrecemos están fabricados por los principales fabricantes de rodamientos a nivel mundial: myonic®, Barden, GRW, NMB, NHBB o ESI. Todos fabricados de acuerdo a las normas de precisión ISO* (*normas para rodamientos de dimensiones métricas*) y ABEC** (*rodamientos generalmente en dimensiones de pulgadas*).

* ISO: International Standard Organization.

** ABEC: Annular Bearing Engineers Conference.

RODAMIENTOS DISEÑADOS PARA EL FUNCIONAMIENTO SEGÚN ESPECIFICACIONES DE CADA INSTRUMENTO



SI NO ENCUENTRAS EL RODAMIENTO QUE BUSCAS, CONSÚLTANOS



GEBR. REINFURT GMBH & CO. KG
EXTREME-PRECISION BALL BEARINGS

30-0089

KAVO

K190, K191, K192, K196, K197

Delantero

(Ref. KaVo 0.220.0089)

Medidas: 4x11x4mm

Descripción: [Liso / Bola acero / Abierto-Cerrado](#)



GEBR. REINFURT GMBH & CO. KG
EXTREME-PRECISION BALL BEARINGS

30-0136

Trasero

(Ref. KaVo 0.220.0136)

Medidas: 2x6x2,3mm

Descripción: [Liso / Bola acero / Abierto-Cerrado](#)

Kit 2 rodamientos: 30-0089 + 30-0136



45-200

KL700

Delantero

(Ref. KaVo 0.220.0219)

Medidas: 5x11x5mm

Descripción: [Liso / Bola acero / Cerrado-Cerrado](#)



30-0218

Trasero

(Ref. KaVo 0.220.0218)

Medidas: 3x8x3mm

Descripción: [Liso / Bola acero / Cerrado-Cerrado](#)

Kit 2 rodamientos: 30-0218 + 45-200



30-7185

KL701

Delantero

(Ref. KaVo 1.000.7185)

Medidas: 5x8x3mm

Descripción: [Liso / Bola acero / Cerrado-Cerrado](#)



30-0218

Trasero

(Ref. KaVo 0.220.0218)

Medidas: 3x8x3mm

Descripción: [Liso / Bola acero / Cerrado-Cerrado](#)

Kit 2 rodamientos: 30-7185 + 30-0218



30-7185

K200

Delantero

Ref. KaVo 1.000.7185)

Medidas: 5x8x3mm

Descripción: [Liso / Bola acero / Cerrado-Cerrado](#)



GEBR. REINFURT GMBH & CO. KG
EXTREME-PRECISION BALL BEARINGS

30-0136

Trasero

(Ref. KaVo 0.220.0136)

Medidas: 2x6x2,3mm

Descripción: [Liso / Bola acero / Abierto-Cerrado](#)

Kit 2 rodamientos: 30-7185 + 30-0136

	myonic	30-2157	<p>K9 antiguo (K9 EWL 950 / 955) Delantero inducido (Ref. KaVo 0.220.0157) Medidas: 4x11x4mm Descripción: Liso / Bola acero / Cerrado-Cerrado</p>
	myonic	30-2158	<p>Trasero inducido (Ref. KaVo 0.220.0158) Medidas: 2x6x2,3mm Descripción: Liso / Bola acero / Cerrado-Cerrado</p>
	myonic	30-2113	<p>Eje K9 EWL 950 y trasero K9 EWL 955 (Ref. KaVo 0.220.0113) Medidas: 8x16x6mm Descripción: Liso / Bola acero / Cerrado-Cerrado</p>
		30-2148	<p>Delantero eje K9 EWL 955 (Ref. KaVo 0.220.0148) Medidas: 8x14x4mm (20.000 rpm) Descripción: Liso / Bola acero / Cerrado-Cerrado</p>
		30-2011	Kit 2 rodamientos inducido: 30-2157 + 30-2158
		30-2223	<p>K9 (azul) (K9 EWL 4930 / 4932 / 4933) Delantero inducido (Ref. KaVo 0.220.0223) Medidas: 5x11x4mm Descripción: Liso / Bola acero / Cerrado-Cerrado</p>
	myonic	30-2158	<p>Trasero inducido (Ref. KaVo 0.220.0158) Medidas: 2x6x2,3mm Descripción: Liso / Bola acero / Cerrado-Cerrado</p>
		30-2055	<p>Delantero eje (Ref. KaVo 0.220.0055) Medidas: 7x14x1x7,5mm Descripción: Liso / Bola acero / Cerrado-Cerrado</p>
	myonic	30-2044	<p>Trasero eje (Ref. KaVo 0.220.0044) Medidas: 7,85x15,89x5,98mm Descripción: Liso / Bola acero / Cerrado-Cerrado</p>
		30-2111	Kit 2 rodamientos inducido: 30-2223 + 30-2158
		30-2112	Kit 2 rodamientos eje: 30-2055 + 30-2044
		30-2779	<p>K10 Delantero inducido (Ref. KaVo 0.220.0779) Medidas: 4x11x4mm Descripción: Liso / Bola acero / Cerrado-Cerrado</p>



30-2778

Trasero inducido
(Ref. KaVo 0.220.0778)
Medidas: 3x8x4mm
Descripción: [Liso / Bola acero / Cerrado-Cerrado](#)



30-2113

Eje
(Ref. KaVo 0.220.0113)
Medidas: 8x16x6mm
Descripción: [Liso / Bola acero / Cerrado-Cerrado](#)

30-2021

Kit 2 rodamientos inducido: 30-2778 + 30-2779

30-2000

Kit 2 rodamientos eje: 2X30-2113



30-2778

K11
Delantero inducido
(Ref. KaVo 0.220.0778)
Medidas: 3x8x4mm
Descripción: [Liso / Bola acero / Cerrado-Cerrado](#)



GERB. REINFURT GMBH & CO. KG
EXTREME-PRECISION BALL BEARINGS

30-2779

Trasero inducido
(Ref. KaVo 0.220.0779)
Medidas: 4x11x4mm
Descripción: [Liso / Bola acero / Cerrado-Cerrado](#)



30-2045

Delantero eje
(Ref. KaVo 0.220.0045)
Medidas: 7,85x15,89x7,5mm
Descripción: [Liso / Bola acero / Phenolic / Abierto-Cerrado](#)



30-2044

Trasero eje
(Ref. KaVo 0.220.0044)
Medidas: 7,85x15,89x5,98mm
Descripción: [Liso / Bola acero / Cerrado-Cerrado](#)

30-2021

Kit 2 rodamientos inducido: 30-2778 + 30-2779

30-2031

Kit 2 rodamientos eje: 30-2045 + 30-2044

Kit Ref. KaVo 0.674.2841: 0.200.0827 + 0.220.0045 + 2X0.222.4042 + 0.220.0044 =
45-0827 + 30-2045 + 2X45-4042 + 30-2044



GERB. REINFURT GMBH & CO. KG
EXTREME-PRECISION BALL BEARINGS

30-2779

K12 / Power Grip todo los modelos
Delantero inducido
(Ref. KaVo 0.220.0779)
Medidas: 4x11x4mm
Descripción: [Liso / Bola acero / Cerrado-Cerrado](#)



30-2778

Trasero inducido
(Ref. KaVo 0.220.0778)
Medidas: 3x8x4mm
Descripción: [Liso / Bola acero / Cerrado-Cerrado](#)



GEBR. REINFURT GMBH & CO. KG
EXTREME-PRECISION BALL BEARINGS

30-2055

Delantero eje
(Ref. KaVo 0.220.0055)
Medidas: 7x14x1x7,5mm
Descripción: [Liso / Bola acero / Cerrado-Cerrado](#)



myonic

30-2044

Trasero eje
(Ref. KaVo 0.220.0044)
Medidas: 7,85x15,89x5,98mm
Descripción: [Liso / Bola acero / Cerrado-Cerrado](#)

30-2021

Kit 2 rodamientos inducido: 30-2778 + 30-2779

30-2112

Kit 2 rodamientos eje: 30-2055 + 30-2044



GEBR. REINFURT GMBH & CO. KG
EXTREME-PRECISION BALL BEARINGS

30-2058

K4 / K5
"Especial" delantero + tóricos + fieltro
(Ref. KaVo 0.220.0058 + 2x0.200.6199 + 0.200.0692)
Medidas: 7x14x1x7,5mm
Descripción: (Especial), [Liso / Bola acero / Cerrado-Cerrado](#)



myonic

30-2056

Trasero
(Ref. KaVo 0.220.0056)
Medidas: 10x19x7mm
Descripción: [Liso / Bola acero / Cerrado-Cerrado](#)

30-205

Kit 2 rodamientos inducido: 30-2056 + 30-2058



GEBR. REINFURT GMBH & CO. KG
EXTREME-PRECISION BALL BEARINGS

30-206

SF EWL 4004 / 4005
Rodamiento delantero
(Ref. KaVo: 0.247.6057)
Medidas: 8x22x7mm
Descripción: [Liso / Bola acero / Phenolic / Abierto-Cerrado](#)



myonic

30-207

Rodamiento trasero
(Ref. KaVo: 0.220.0112)
Medidas: 7x14x5mm
Descripción: [Liso / Bola acero / Abierto-Cerrado](#)

BIEN AIR

MC3



30-130

Bien Air, MC3 delantero
(Ref. Bien Air 701.01.71)
Medidas: 4x11x4mm
Descripción: [Liso / Bola acero / Cerrado-Cerrado](#)



30-131

Bien Air, MC3 trasero
(Ref. Bien Air 701.01.70)
Medidas: 2,38x7,938x3,571mm
Descripción: [Liso / Bola acero / Cerrado-Cerrado](#)



30-132

MC2

Bien Air, MC2 trasero
(Ref. Bien Air 701.01.23)

Medidas: 2,38x7,938x9,05x3,571mm

Descripción: [Con Reborde / Bola acero / Cerrado-Cerrado](#)



30-133

Bien Air, MC2 delantero y Aquilón del. y tras.
(Ref. Bien Air 701.01.14)

Medidas: 3,175x7,938x3,571mm

Descripción: [Liso / Bola acero / Cerrado-Cerrado](#)



30-134

MX

Bien Air, MX delantero
(Ref. Bien Air 701.01.93)

Medidas: 4,763x7,938x3,175mm

Descripción: [Liso / Bola acero / Cerrado-Cerrado](#)



GEHR. REINFURT GMBH & CO. KG
EXTREM-PRODUKTION BALL BEARINGS

30-135

Bien Air, MX trasero
(Ref. Bien Air 701.01.94)

Medidas: 3,967x7,938x3,175mm

Descripción: [Liso / Bola acero / Cerrado-Cerrado](#)



45-350

SIRONA

SL1, delantero
(Ref. Sirona 7040801)

Medidas: 4x9x4mm

Descripción: [Con Reborde / Bola acero / Cerrado-Cerrado](#)



45-351

SL1, trasero
(Ref. Sirona 7036130)

Medidas: 2x6x2,3mm

Descripción: [Con Rebaje / Bola acero / Cerrado-Cerrado](#)



45-200

W&H

Delantero inducido MF Techtorque / MF Perfecta
(Ref. W&H: 02685500)

Medidas: 5x11x5mm

Descripción: [Liso / Bola acero / Cerrado-Cerrado](#)



30-2778

Trasero inducido MF Techtorque / MF Perfecta
(excepto Perfecta 300)

(Ref. W&H: 01206200)

Medidas: 3x8x4mm

Descripción: [Liso / Bola acero / Cerrado-Cerrado](#)



30-2113

Delantero pieza de mano azul/negra MF Techtorque /
MF Perfecta

(Ref. W&H: 03202300)

Medidas: 8x16x6mm

Descripción: [Liso / Bola acero / Cerrado-Cerrado](#)

 **myonic** 45-203 Trasero pieza de mano azul/negra MF Techorque / MF Perfecta
(Ref. W&H: 03202200)
Medidas: 7x14x5mm
Descripción: [Liso / Bola acero / Cerrado-Cerrado](#)

 **myonic** 45-327 Perfecta 300
Medidas: 4x9x4mm
Descripción: [Liso / Bola acero / Cerrado-Cerrado](#)



45-220 **NSK**
ULTIMATE, VOLVERE Y UHR
Trasero eje
(Ref. NSK: B11243-1306)
Medidas: 6X13x5mm
Descripción: [Liso / Bola acero / Cerrado-Cerrado](#)



45-221 Delantero eje
(Ref. NSK: B20245-2763)
Medidas: 6,35X12,7X4,763mm
Descripción: [Liso / Bola acero / Cerrado-Cerrado](#)



30-683 Volvere rotor
Medidas: 3x7x3mm

 **myonic** 45-327 Ultimate rotor
Medidas: 4x9x4mm
Descripción: [Liso / Bola acero / Cerrado-Cerrado](#)



45-233 **SAEYANG MARATHON**
Eje delantero H20, H35SP1, H37L1, SH37L1, H37LN, H37(L)SP, H35LS, M45, SH20N(30K), H300(Ø3)
(Ref. Marathon 1260ZZ)
Medidas: 6x12x4mm
Descripción: [Liso / Bola acero / Cerrado-Cerrado](#)



45-234 Eje trasero H20, H200(12V), H200(30V), H35SP1, H37L1, SH37L1, H37LN, H37(L)SP, H35LS, M45, SH20N(30K), SH37LN, MH20(12V), MH24(24V), H300(Ø3)
(Ref. Marathon 1480ZZ)
Medidas: 8x14x4mm (45.000 rpm)
Descripción: [Liso / Bola acero / Cerrado-Cerrado](#)



45-220 Motor: SH37LN, SH40C, BM50S1, BM50K, BS50C, BM40S1, BM40C, BHS1, BHK
(Ref. Marathon 1360ZZ)
Medidas: 6X13x5mm
Descripción: [Liso / Bola acero / Cerrado-Cerrado](#)



45-302

Motor delantero: M20ES, M25ES, M33E, M33ES, M40ES, H20, H200(12V), H200(30V), H35SP1, H37L1, SH37L1, H37LN, H37(L)SP, H35LS, M45, SH20N(30K), SH37LN, SH40C (Ref. Marathon 1030ZZ)

Medidas: 3x10x4mm

Descripción: [Liso / Bola acero / Abierto-Abierto](#)



30-2778

Motor trasero: M20ES, M25ES, M33ES, M40ES, H20, H200(12V), H200(30V), H37LN, H37(L)SP, H35LS (Ref. Marathon 830ZZ)

Medidas: 3x8x4mm

Descripción: [Liso / Bola acero / Cerrado-Cerrado](#)

Rotores Micromotores Eléctricos

Rotores Micromotores KaVo

K190/K196 (Ref. KaVo 0.676.0871)



30-101

K192 (Ref. KaVo 0.676.0971)



35-102

K200 (Ref. KaVo 1.000.6859)



30-103

K201 (Ref. KaVo 1.001.8992)



30-104

K9 EWL 950/955 (Ref. KaVo 0.674.1261 / 1.000.2200)



30-110

K10 (Ref. KaVo 0.674.3321)



30-111

Rotores Micromotores Bien Air

MC3 (incluye disco teflón, arandelas y rodamientos)
(Ref. Bien Air 150.00.42 / 211.75.29 + 701.01.71 + 701.01.70)
Compatible



30-117

MC2 40 IR
(Ref. Bien Air 150.09.32 / 211.36.04) Compatible



30-118

MC2 40 LKE
(Ref. Bien Air 150.09.31 / 211.61.16) Compatible



30-119



30-117

Rotores Micromotores W&H

EB40 (incluye disco teflón, arandelas y rodamientos)
(Ref. W&H 04059300) Compatible

NOVEDAD!!!



30-120

Rotores Micromotores Saeyang Marathon, Saeshin

E Motor SDE-M33ES

NOVEDAD!!!

Rotores Micromotores MK-dent
05-RO1190MK MK-dent EM1190K

ESCOBILLAS

Escobillas Micromotores KaVo



30-260

Motores INTRA (Ref. KaVo 0.676.0881) (K190, K191, K192, K196, K197, K200, K201 y compatibles)



30-250

K9, unidad (Ref. KaVo 0.676.0241)



30-251

K10, unidad (Ref. KaVo 0.674.2481)



30-275

Escobillas Micromotores NSK

Volvere, pack 2 uds. (original Ref. NSK E0230115)
Original NSK



80-400026

Escobillas Micromotores W&H

ELCO, unidad



30-264

Escobillas Micromotores Bien Air

Bien Air MC2 (original, Ref. Bien Air 211.45.06), unidad
Original Bien Air



30-265

Bien Air MC3 (original, Ref. Bien Air 211.75.08), unidad
Original Bien Air



80-406117 Escobilla micromotor Única (1 ud.)
(Ref. Faro 556117)



80-407540 Escobilla micromotor Modo (pack 4 uds.)
(Ref. Faro SP557540)

OTRAS REFERENCIAS DISPONIBLES CONSÚLTANOS



31-270 Escobillas Micromotores Saeyang Marathon,
Saeshin, NSK MX90 Y NSK 459TM/L
unidad

NOVEDAD!!!

05-SP1219/2 Escobillas Micromotores MK-dent
Escobilla micromotor EM1190K (pack 2 uds.)

PINZAS (2,35mm)

Pinzas Micromotores KaVo

K11, K9 antiguo EWL 950 / 955, K10 4950
(Ref. KaVo 0.674.7752)



30-401



30-402

K10 resto modelos, K12, K4, K5, K9 nuevo(azul) EWL 4930 /
4932 / 4933 Power Grip todos los modelos
(Ref. KaVo 0.674.4871)

30-409

Tapa pinzas K4, K5, K9, K10, K11, K12
(Ref. KaVo 0.674.8212)



45-444

SF EWL 4004 / 4005
(Ref. KaVo 0.671.1562)

Pinzas Micromotores NSK

Ultimate XL / 450 / 500 / Volvere Vmax
(Ref.NSK H203180)



30-405



30-407

Presto Aqua Lux, Aqua II, Presto II
(Ref.NSK T815019)

Pinzas Micromotores W&H

Perfecta (desde N/S 011117) (original, Ref W&H: 03025500)
Original W&H



30-5500

Pinzas Micromotores Marathon

Marathon



30-406

TAPAS - CASQUILLOS

Micromotores KaVo

30-439

Tapa K9, K10, gris
(Ref. KaVo 0.674.2861)

45-440

Casquillo K9, K10
(Ref. KaVo 0.674.6302)

VARILLAS - TOPES DE ARRASTRE

Micromotores KaVo

- 30-420 Varilla de sujeción K9, K10 (Ref. KaVo 0.674.1191)
- 45-441 Varilla de sujeción SF EWL 4004 - 4005
(Ref. KaVo 0.674.3052)
- 30-430 Tope de arrastre varilla K9, K10, K11
(Ref. KaVo 0.674.4192)
- 20-432 Pasador tope de arrastre todos los modelos (1x4,5mm)
(Ref. KaVo 0.202.0018) Original KaVo



Micromotores Bien Air

- 30-165 Pasador tope de arrastre MC2, clavija elástica 1x5
(Ref. Bien Air 652.02.02 / 1300664) Original Bien Air
- 30-166 Pasador tope de arrastre MC3, clavija elástica 1,5x4,7
(Ref. Bien Air 652.04.05) Original Bien Air

ARANDELAS - ANILLOS TÓRICOS

Micromotores KaVo

- 45-4057* Arandela elástica K9, K10, K11
(Ref. KaVo 0.222.4057)
- 45-4044* Arandela elástica K9, K12
(Ref. KaVo 0.222.4044)
- 45-4045* Arandela elástica K9, K10
(Ref. KaVo 0.222.4045)
- 45-2408 Anillo tórico K9, K10
(Ref. KaVo 0.224.2408)
- 45-4042 Arandela K11 y comp.
(Ref. KaVo 0.222.4042)
- 45-0827 Anillo fieltro 8,1 K11 y comp.
(Ref. KaVo 0.224.0827)
- 30-445 Anillo tórico K4, K5, K9
(Ref. KaVo 0.200.6199)

** Hasta agotar existencias*



TOPES DE ARRASTRE

Micromotores KaVo

- 45-005 190/192/196/K200/K201/KL700/KL701
(Ref. KaVo 0.535.1352)
- 20-432 Pasador tope de arrastre todos los modelos (1x4,5mm)
(Ref. KaVo 0.202.0018)

LAMINAS - COJINETES - TUERCAS - TAPAS

Micromotores KaVo

- 45-442 Lámina SF EWL 4004 / 4005
(Ref. KaVo 0.674.3062)
- 45-443 Cojinete guía alta frecuencia SF EWL 4004 / 4005
(Ref. KaVo 0.674.0532)
- 45-451 Ventilador SF EWL 4004 / 4005
(Ref. KaVo 0.674.2911)
- 30-255* Tuerca roscada K9 nuevo (azul) EWL 4930 / 4932 / 4933,
K12 (Ref. 1.000.1260)
** Hasta agotar existencias*

Otros Repuestos Micromotores FARO



- 80-400000 Cable micromotor Modo
(Ref. Faro 557300000)











REPUESTOS LÁMPARAS FARO

- 1.- Repuestos lámpara Alya**
- 2.- Repuestos lámpara Maia**
- 3.- Repuestos lámpara EDI,**
- 4.- Repuestos lámpara Forma y otras**

Repuestos Lámparas FARO

Alya, Alya-Theia, Alya CAM

- 80-010108 Palanca interruptor lámpara **Alya**
(Ref.: Faro SP310108)
- 80-010025 Pareja reflectores lámpara **Alya** (N/S<10LD012150)
(Ref. Faro SP310025)
- 80-010025006 Pareja reflectores lámpara **Alya** (N/S>10LD012150)
(Ref. Faro SP310025006)
- 80-010390 Kit soportes y asas grises (derecha + izquierda)
lámpara **Alya** (Todas)
(Ref. Faro SP310390=SP310352+SP310370)
- 80-010352 Kit soportes asas grises (derecha + izquierda)
lámpara **Alya** (N/S: desde 11LD005228)
(Ref. Faro SP310352)
- 80-010370 Kit asas grises (derecha + izquierda) lámpara **Alya**
(N/S: desde 11LD005228)
(Ref. Faro SP310370)
- 80-010390006 Kit soportes y asas blancas (derecha + izquierda)
lámpara **Alya** (Todas)
(Ref. Faro SP310390006=SP310352006+SP310370006)
- 80-010352006 Kit soportes asas blancas (derecha + izquierda)
lámpara **Alya** (N/S: desde 11LD005228)
(Ref. Faro SP310352006)
- 80-010370006 Kit asas blancas (derecha + izquierda) lámpara **Alya**
(N/S: desde 11LD005228)
(Ref. Faro SP310370006)
- 80-010102 Grupo electrónico joystick lámpara **Alya**
(Ref. Faro SP310102)
- 80-010200 Grupo LED lámpara **Alya** (N/S: hasta 10LD012150)
(Ref. Faro SP310200)
- 80-010305 Grupo LED lámpara **Alya** (N/S: 10LD012151 – 15LD005043)
(Ref. Faro SP310305)
- 80-010435 Grupo LED lámpara **Alya** (N/S: 15LD005044 – 17LD010112)
(Ref. Faro SP310435)
- 80-010285 Grupo LED lámpara **Alya** (N/S: desde 17LD010113)
(Ref. Faro SP510285)
- 80-010125 Placa electrónica lámpara **Alya** con interruptor y
carcasa gris (N/S: <10LD012150)
(Ref. Faro SP310125)

80-010130	Placa electrónica lámpara Alya con sensor y carcasa gris (N/S: <10LD012150) (Ref. Faro SP310130)	→ 
80-010355	Placa electrónica lámpara Alya con interruptor y carcasa "gris" (10LD012151<N/S<15LD005043) (Ref. Faro SP310355)	→ 
80-010355006	Placa electrónica lámpara Alya con interruptor y carcasa " <u>blanca</u> " (10LD012151<N/S<15LD005043) (Ref. Faro SP310355006)	<i>En stock!</i>
80-010360	Placa electrónica lámpara Alya con sensor y carcasa "gris" (10LD012151<N/S<15LD005043) (Ref. Faro SP310360)	→ 
80-010360006	Placa electrónica lámpara Alya con sensor y carcasa " <u>blanca</u> " (10LD012151<N/S<15LD005043) (Ref. Faro SP310360006)	→ 
80-010480	Placa electrónica lámpara Alya con interruptor y carcasa "gris" (15LD5044<N/S<17LD010112) (Ref. Faro SP310480)	→ 
80-010480006	Placa electrónica lámpara Alya con interruptor y carcasa " <u>blanca</u> " (15LD005044<N/S<17LD010112) (Ref. Faro SP310480006)	<i>En stock!</i>
80-010485	Placa electrónica lámpara Alya con sensor y carcasa "gris" (15LD005044<N/S<17LD010112) (Ref. Faro SP310485)	→ 
80-010485006	Placa electrónica lámpara Alya con sensor y carcasa " <u>blanca</u> " (15LD005044<N/S<17LD010112) (Ref. Faro SP310485006)	→ 
80-010125B	Placa electrónica lámpara Alya con interruptor y carcasa " <u>blanca</u> " (N/S>17LD010113) (Ref. Faro SP510125B)	<i>En stock!</i>
80-010130B	Placa electrónica lámpara Alya con sensor y carcasa " <u>blanca</u> " (N/S>17LD010113) (Ref. Faro SP510130B)	→ 

Maia

80-030908	Palanca interruptor lámpara Maia , 1ud. (Ref. Faro SP320908)
80-030907	Interruptor con palanca lámpara Maia (N/S<15LD011296) (Ref. Faro SP320907)
80-030907A	Interruptor con palanca lámpara Maia (N/S>15LD011296) (Ref. Faro SP320907A)
80-030902	Pareja reflectores lámpara Maia (Ref. Faro SP320902)

- 80-026365 Kit asas (derecha + izquierda) lámpara **EDI** y **Maia**
(Ref. Faro 306365; 320904)
- 80-030905 Kit soportes (derecha + izquierda) lámpara **Maia** (1 pareja)
(Ref. Faro SP320905)
- 80-030095 Cable de grupo LED a placa electrónica lámparas
Maia y **Alya**
(Ref. Faro 310095)
- 80-030903 Grupo LED **Maia**
(Ref. Faro SP320903)
- 80-030906 Placa electrónica lámpara **Maia** (N/S<15LD011296)
(Ref. Faro SP320906)
- 80-030906A Placa electrónica lámpara **Maia** (N/S>15LD011296)
(Ref. Faro SP320906A)

EDI

- 80-029005 Interruptor bipolar lámpara **EDI**
(Ref. Faro SP409005)
- 80-026001 Reflector lámpara **EDI**
(Ref. Faro 306001)
- 80-026029 Protección frontal lámpara **EDI**
(Ref. Faro 306029)
- 80-026027 Protector bombilla lámpara **EDI**
(Ref. Faro 306027)
- 80-026364 Kit soportes (derecha + izquierda) lámpara **EDI**
(Ref. Faro 306364=306035+306038)
- 80-026365 Kit asas (derecha + izquierda) lámpara **EDI** y **Maia**
(Ref. Faro 306365; 320904)
- 80-026032 Protector térmico lámpara **EDI**
(Ref. Faro 306032)
- 80-026053 Regulador intensidad lámpara **EDI**
(Ref. Faro 306053)
- 80-026079 Ventilador lámpara **EDI**
(Ref. Faro 306079)
- 80-026080 Electrónica ventilador lámpara **EDI**
(Ref. Faro 306080)
- 80-026019 Porta lámparas lámpara **EDI**
(Ref. Faro 306019)
-  80-021122 Bombilla 17V 95W lámpara **EDI**
(Ref. Faro 401122)



80-64643FDS Bombilla OSRAM 24V 150W casquillo cerámico
(Ref. Faro 406022)

Forma, S90, SC y TS90

80-058116 Interruptor unipolar lámparas **Forma** con transformador
(Ref. Faro 408116)

80-055255 Reflector parabólico lámparas **Forma 2000/90**
(Ref. Faro 305255)

80-055002 Protección frontal lámpara **S90, SC, TS90**
(Ref. Faro 305002)

80-058013 Plexiglas protección frontal lámparas **Forma 90**
(Ref. Faro 408013)

80-058858 Plexiglas protección frontal lámparas **Forma 2000**
(Ref. Faro SP408858)

80-055252 Baffle blanco lámparas **Forma 2000/90**
(Ref. Faro 305252)

80-055259 Termostato con reset manual
(Ref. Faro 305259)

80-058877 Regulador intensidad lámparas **Forma 2000/90**
(Ref. Faro 408877)

80-055284 Electrónica con ventilador lámparas **Forma 2000/90**
(Ref. Faro 305284)

80-055285 Cableado ventilador lámparas **Forma 2000/90**
(Ref. Faro 305285)

80-058005 Porta lámparas lámparas **Forma 2000/90**
(Ref. Faro 408005)

80-050088 Transformador lámparas **Forma 2000/90**
(Ref. Faro 300088)



OTRAS REFERENCIAS DISPONIBLES CONSÚLTANOS



BOMBILLAS EQUIPOS / APARATOS PARA MÁS VER SECCIÓN FARO

17-222* 12V/55W Daray Bifocal
13165* Phillips 14V, 35W
09-900* Decostar 51
588290E* OSRAM 58.8290W, 230V, 150W (para Ritter)
** Hasta agotar existencias*



REPUESTOS AUTOCLAVES Y SELLADORAS

REPUESTOS AUTOCLAVES



Repuestos Autoclaves FARO

80-302705 Kit mantenimiento autoclave Faro SK07, Moon, Step, Easy-R
(Ref. Faro SP742705)
Suministro incluye: 2x filtros agua (Ref. Faro 707175X2), junta puerta (Ref. Faro 708014), filtro caldera (Ref. Faro 737068), tubos carga y descarga (Ref. Faro 742589) y filtro bacteriológico (Ref. Faro 742631).

80-308014 Junta puerta autoclave Faro SK07, Moon, Step, Easy-R, Just
(Ref. Faro SP708014)

80-307175 Filtro agua autoclave Faro SK07 (pack: 2 uds)
(Ref. Faro SP707175)

80-302592 Tubos de carga y descarga autoclaves Faro
(Ref. Faro SP742592)

70-0004 Filtro bacteriológico autoclave 1/8" "todos los modelos"
(Ref. Faro 742631)

OTRAS REFERENCIAS DISPONIBLES CONSÚLTANOS

Filtros bacteriológicos autoclaves

70-0004 Filtro bacteriológico autoclave 1/8"
(33,5mm alto x 54,0mm ancho)
Utilizado en autoclaves: Comminox, Mocom, Tecnogaz, W&H (algunos modelos), Satelec Acteon, NSK (algunos modelos)

70-0008 Filtro bacteriológico autoclave 1/8"
(25,5mm alto x 54,0mm ancho)
Utilizado en autoclaves: Euronda, Icanclave, W&H (algunos modelos), NSK (algunos modelos)

REPUESTOS SELLADORAS



Repuestos Selladoras FARO

80-700301 Cuchilla selladora Sella II (con soporte)
(Ref. Faro SP700301)

80-700353 Cuchilla selladora SL13 (sin soporte)
(Ref. Faro SP700353)



JERINGAS Y REPUESTOS JERINGAS

- 1.- Jeringas Luzzani y sus repuestos**
- 2.- Jeringas FARO y sus repuestos**
- 3.- Jeringas económicas**



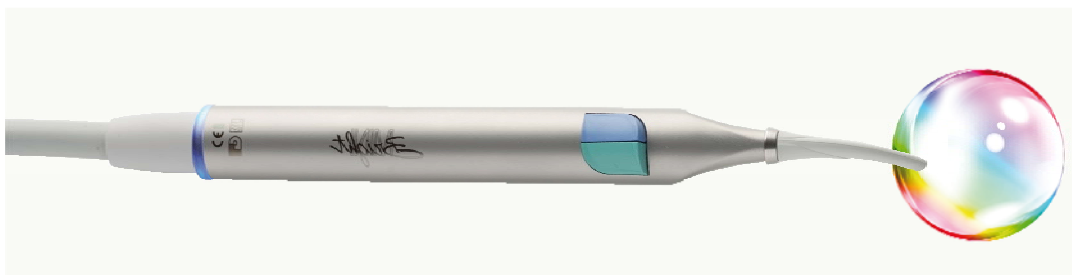

JERINGAS LUZZANI MINIBRIGHT

39-3151 Jeringa Minibright 6F, con luz, recta, Acero / gris, 170cm

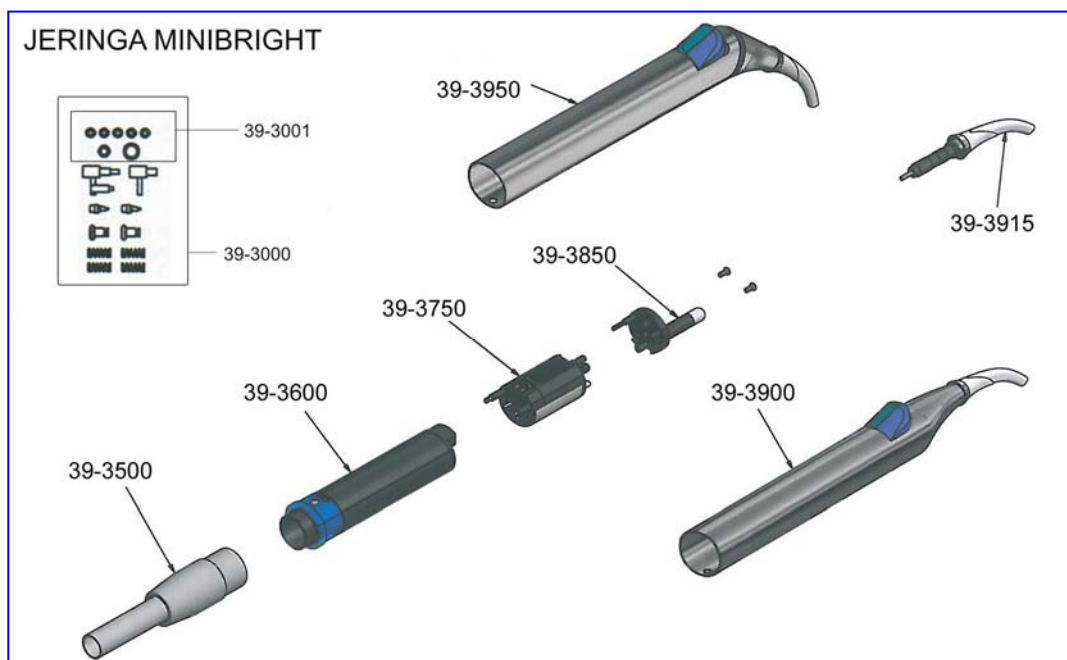

REPUESTOS JERINGAS LUZZANI MINIBRIGHT, F6 Y EFTE 6 BEL

39-3915	Punta jeringa Minibright
39-3000	Kit completo reparación Minibright
39-3001	Kit completo anillos tóricos Minibright
39-3750	Cabeza completa Minibright
39-3850	LED Minibright
39-3600	Cuerpo central Minibright
39-3500	Manguera completa jeringa Minibright, gris, 170cm
39-3900	Carcasa completa Minibright

TODOS LOS REPUESTOS JERINGAS LUZZANI CONSULTE PRECIOS Y DESPIECES

Consulta por las
puntas desechables

Pro-Tip[®]TURBO
by Astek Innovations Ltd



JERINGAS LUZZANI MINILIGHT (OPEN END)

- | | |
|-----------|--|
| 39-12521 | Jeringa Minilight 3F, recta, Acero / gris, 170cm |
| 39-12621 | Jeringa Minilight 3F, angulada, Acero / gris, 170cm |
| 39-12523* | Jeringa Minilight 3F, recta, Acero / negra, 170cm |
| 39-12623* | Jeringa Minilight 3F, angulada, Acero / negra, 170cm |
| 39-12511* | Jeringa Minilight 3F, recta, Tecnopolímero / gris, 170cm |
| 39-11521 | Jeringa Minilight 6F, recta, Acero / gris, 170cm |
| 39-11621 | Jeringa Minilight 6F, angulada, Acero / gris, 170cm |

**Hasta agotar existencias*

JERINGAS LUZZANI MINILIGHT (CONECTOR A EQUIPO CEFLA DESDE 2006: CASTELLINI, ANTHOS, STERN WEBER)

- | | |
|------------|---|
| 39-12521C1 | Jeringa Minilight 3F, recta, Acero / gris, 125cm
<u>Conector equipo Cefla</u> |
| 39-12521C2 | Jeringa Minilight 3F, recta, Acero / gris, 140cm
<u>Conector equipo Cefla</u> |
| 39-12621C1 | Jeringa Minilight 3F, angulada, Acero / gris, 125cm
<u>Conector equipo Cefla</u> |
| 39-12621C2 | Jeringa Minilight 3F, angulada, Acero / gris, 140cm
<u>Conector equipo Cefla</u> |

CONSULTAR OTROS COLORES

JERINGAS LUZZANI MINILIGHT (CONECTOR A EQUIPO KAVO)

- 39-12521K1 Jeringa Minilight 3F, recta, Acero / gris, 125cm
Conector equipo KaVo
- 39-12521K2 Jeringa Minilight 3F, recta, Acero / gris, 140cm
Conector equipo KaVo
- 39-12621K1 Jeringa Minilight 3F, angulada, Acero / gris, 125cm
Conector equipo KaVo
- 39-12621K2 Jeringa Minilight 3F, angulada, Acero / gris, 140cm
Conector equipo KaVo

CONSULTAR OTROS COLORES

JERINGA MINILIGHT 3F

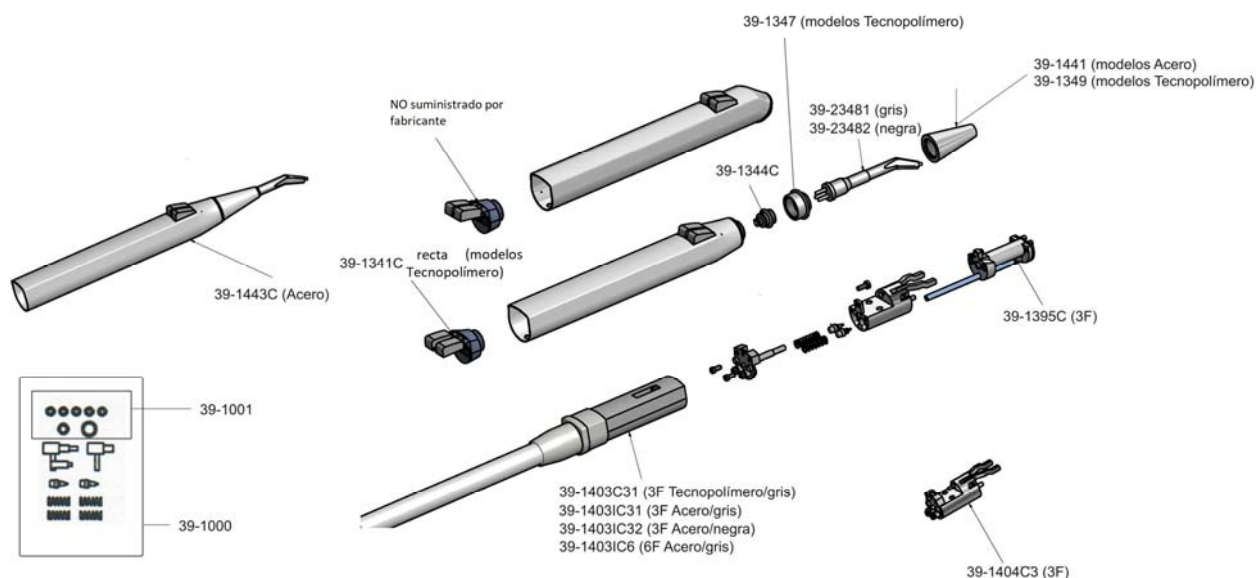

Consulta por las
puntas desechables
Pro-Tip[®]TURBO
by Astek Innovations Ltd

REPUESTOS JERINGAS LUZZANI MINILIGHT

39-1000	Kit completo reparación
39-1001	Kit completo 18 anillos tóricos
39-1344C	Conexión completa punta
39-1349*	Cono Tecnopolímero
39-1351C*	Carcasa completa angulada Tecnopolímero
39-1395C	Cabeza completa 3F
39-1403C31	Manguera completa jeringa 3F de Tecnopolímero, gris, 170cm
39-1403IC31	Manguera completa jeringa 3F de Acero, gris, 170cm
39-1403IC6	Manguera completa jeringa 6F de Acero, gris, 170cm
39-1404C3	Cuerpo jeringa 3F (NO 6F)
39-1404	Cuerpo jeringa 6F
39-1441	Cono Acero
39-1443C	Carcasa completa recta Acero
39-1451C	Carcasa completa angulada Acero
39-23481	Punta gris
39-23482*	Punta negra
39-1400	Adaptador jeringas Minilight Tecnopolímero a Acero

**Hasta agotar existencias*

TODOS LOS REPUESTOS JERINGAS LUZZANI CONSULTE PRECIOS Y DESPIECES

Consulta por las
puntas desechables

Pro-Tip[®]TURBO
by Astek Innovations Ltd

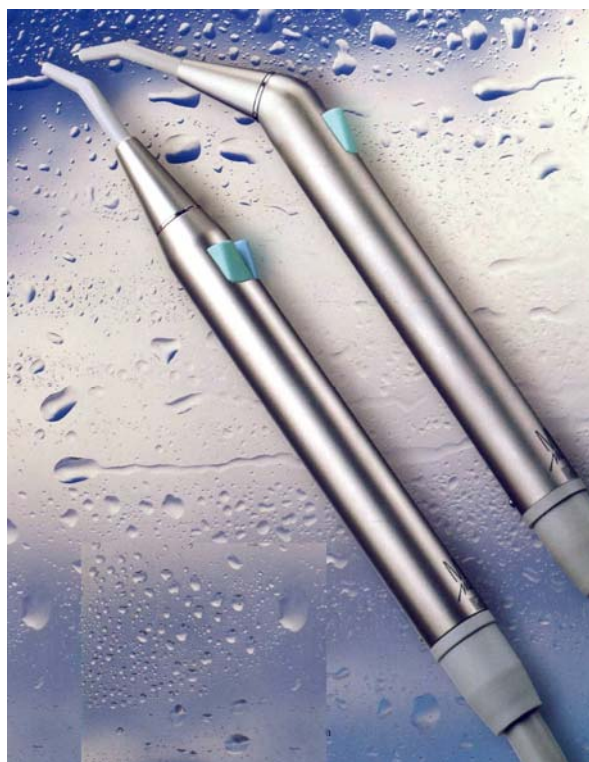

JERINGAS LUZZANI MINIMATE (OPEN END)

- 39-251 Jeringa Minimate 3F, recta, Acero / gris, 170cm
- 39-261 Jeringa Minimate 3F, angulada, Acero / gris, 170cm
- 39-2612* Jeringa Minimate 3F, angulada, Acero / negra, 170cm
**Hasta agotar existencias*

JERINGAS LUZZANI MINIMATE (CONECTOR A EQUIPO CEFLA DESDE 2006: CASTELLINI, ANTHOS, STERN WEBER)

- 39-251C1 Jeringa Minimate 3F, recta, Acero / gris, 125cm,
Conector equipo Cefla
- 39-251C2 Jeringa Minimate 3F, recta, Acero / gris, 140cm,
Conector equipo Cefla
- 39-261C1 Jeringa Minimate 3F, angulada, Acero / gris, 125cm
Conector equipo Cefla
- 39-261C2 Jeringa Minimate 3F, angulada, Acero / gris, 140cm
Conector equipo Cefla

CONSULTAR OTROS COLORES

JERINGAS LUZZANI MINIMATE (CONECTOR A EQUIPO KAVO)

- 39-251K1 Jeringa Minimate 3F, recta, Acero / gris, 125cm,
Conector equipo KaVo
- 39-251K2 Jeringa Minimate 3F, recta, Acero / gris, 140cm,
Conector equipo KaVo
- 39-261K1 Jeringa Minimate 3F, angulada, Acero / gris, 125cm
Conector equipo KaVo
- 39-261K2 Jeringa Minimate 3F, angulada, Acero / gris, 140cm
Conector equipo KaVo

CONSULTAR OTROS COLORES

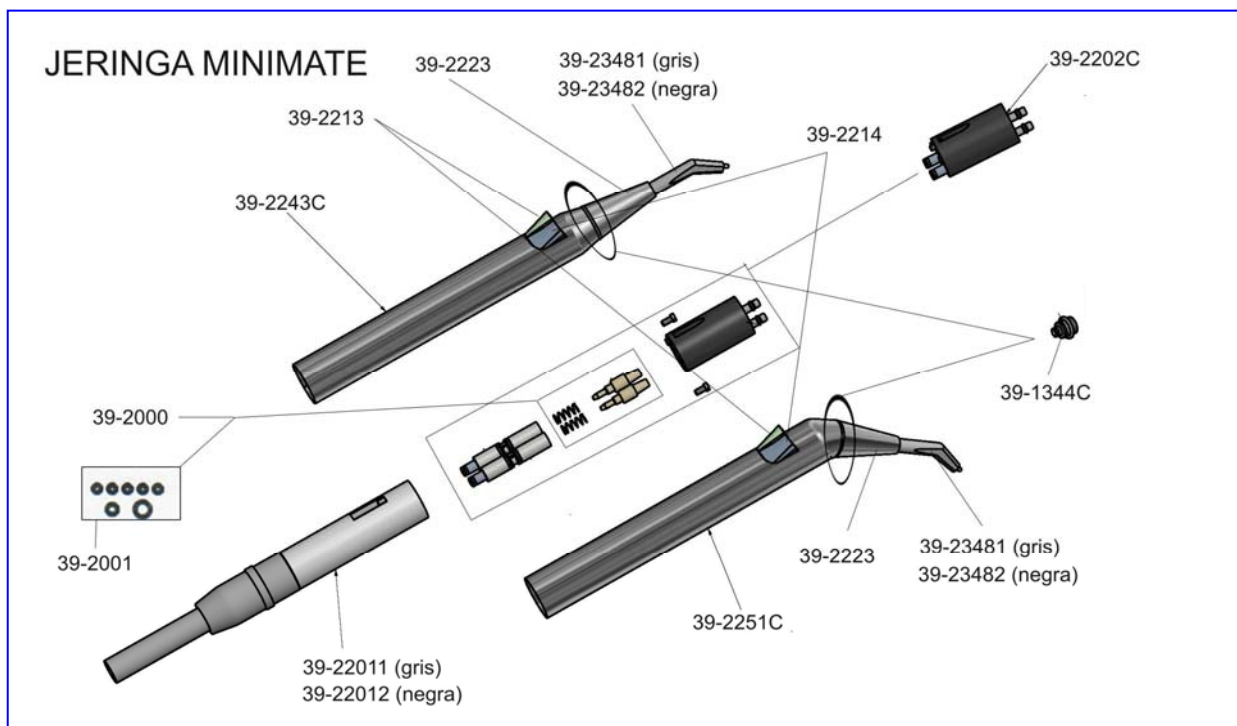

Consulta por las
puntas desechables
Pro-Tip TURBO
by Astek Innovations Ltd

REPUESTOS JERINGAS LUZZANI MINIMATE

39-1344C	Conexión completa punta
39-2000	Kit completo reparación
39-2001*	Kit completo 13 anillos tóricos
39-22011	Manguera completa para jeringa 3F de Acero, gris, 170cm
39-22012*	Manguera completa para jeringa 3F de Acero, negra, 170cm
39-2202C	Cuerpo jeringa 3F
39-2223	Cono Acero
39-2243C	Carcasa completa recta Acero
39-2251C	Carcasa completa angulada Acero
39-23481	Punta gris
39-23482*	Punta negra

**Hasta agotar existencias*

TODOS LOS REPUESTOS JERINGAS LUZZANI CONSULTE PRECIOS Y DESPIECES



JERINGAS LUZZANI MINIASSISTANT



39-0621 Jeringa Miniassistant 3F, angulada, Acero / gris, 170cm

*Consulta por las
puntas desechables*

Pro-Tip[®]TURBO
by Astek Innovations Ltd

FARO



JERINGAS FARO SEM3

80-501940 Jeringa Faro SM3 3F, angulada, metal / gris
(Ref. Faro 091940)

REPUESTOS JERINGAS FARO SEM3

80-501291 Medios aire/agua
(Ref. Faro SP091291)

OTRAS REFERENCIAS DISPONIBLES CONSÚLTANOS

*Consulta por las
puntas desechables*

Pro-Tip[®]TURBO
by Astek Innovations Ltd

FARO



JERINGAS FARO SYR3

- | | |
|-----------|--|
| 80-500101 | Jeringa Faro SYR3, angulada, Acero / gris
(Ref. Faro 094000101) |
| 80-500100 | Jeringa Faro SYR3, recta, Acero / gris
(Ref. Faro 094000100) |

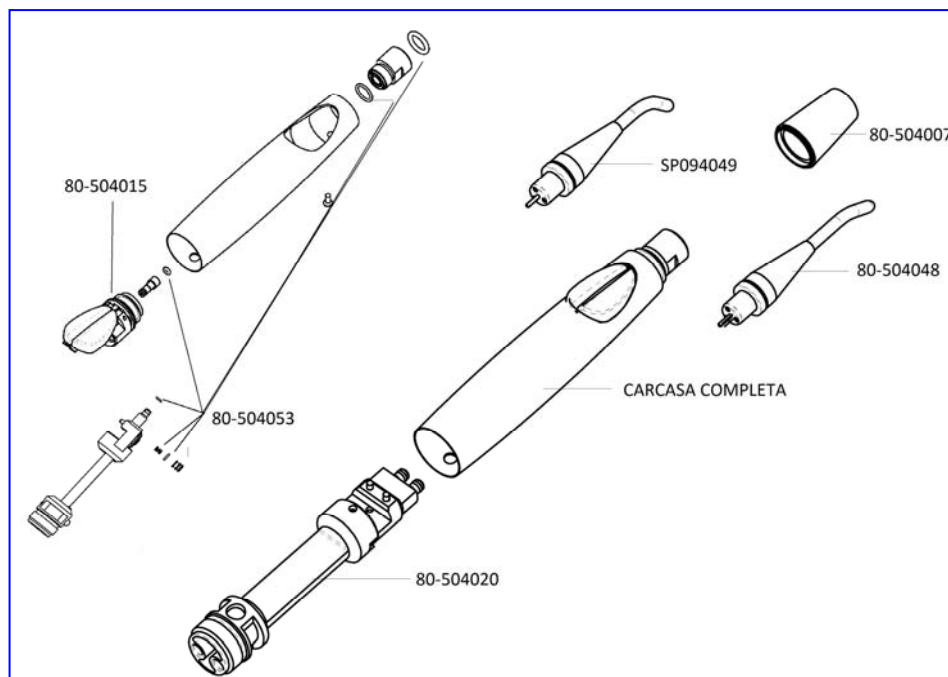

Consulta por las
puntas desechables
Pro-Tip TURBO
by Astek Innovations Ltd

REPUESTOS JERINGAS FARO SYR3

80-504007	Cono acero (Ref. Faro SP094007)
80-504015	Botonera aire/agua jeringa (1uds.) (Ref. Faro SP094015 /3)
80-504020	Cuerpo jeringa (Ref. Faro SP094020)
80-504048	Punta recta gris jeringa (Ref. Faro SP094048)
80-504053	Kit completo reparación jeringa (Ref. Faro SP094053)

OTRAS REFERENCIAS DISPONIBLES CONSÚLTANOS

JERINGAS DE ACERO ECONÓMICAS



44-280 Jeringa de acero, 3F angulada



44-281 Jeringa de acero, 3F recta



44-285 Cánulas de repuesto, esterilizables



MANGUERAS EQUIPOS

- 1.- Mangueras turbinas con y sin conector a equipo**
- 2.- Mangueras ultrasonidos con y sin conector a equipo**
- 3.- Mangueras micromotores con y sin conector a equipo**
- 4.- Accesorios mangueras**
- 5.- Mangueras jeringas con y sin conector a equipo**

MANGUERAS rm - TKD

RUMAR



- Origen: Italia
- Fabricante: Tekne Dental (TKD)
- Silicona: máxima calidad: alta durabilidad y mantienen los colores más tiempo
- Cables y tubos internos de la más alta calidad para una mayor durabilidad
- Valvulería de acero para las mangueras con regulación de spray: mayor precisión y durabilidad

12 MESES DE GARANTÍA

¡Los fabricantes de sillones y nosotros confiamos en ellos!

Información sobre tonos de gris:

GRIS CLARO= RAL 9002 (Tipo KaVo, Planmeca y similares)

GRIS = RAL 7035 (Tipo ADEC y similares)

GRIS OSCURO = RAL 7038 (Tipo Fedesa y similares) o RAL 7035+ (EEUU)

MANGUERAS PARA TURBINAS (OPEN END)

40-31A2001 (rm-TKD)	Borden 3 – 3 orif , rizada con terminal, sin luz, gris oscuro (RAL 7038)
40-31A2000 (rm-TKD)	Borden 3 – 3 orif , open end, sin luz, 160cm, gris oscuro (RAL 7038)
40-11B1000 (rm-TKD)	Midwest 4 c/luz – 6 orif , open end, 200cm, gris claro (RAL 9002)
40-11A1000 (rm-TKD)	Midwest 4 c/luz – 6 orif , open end, 160cm, gris claro (RAL 9002)
40-11A1001 (rm-TKD)	Midwest 4 c/luz – 6 orif , open end, <u>con regulación spray</u> , 160cm, gris claro (RAL 9002)
40-11B2000 (rm-TKD)	Midwest 4 c/luz – 6 orif , open end, 200cm, gris oscuro (RAL 7038)
40-11A2000 (rm-TKD)	Midwest 4 c/luz – 6 orif , open end, 160cm, gris oscuro (RAL 7038)
40-11A2001 (rm-TKD)	Midwest 4 c/luz – 6 orif , open end, <u>con regulación spray</u> , 160cm, gris oscuro (RAL 7038)
40-11A2002 (rm-TKD)	Midwest 4 c/luz – 6 orif, open end, 160cm x 10,33mm, diámetro, gris oscuro (RAL 7038) <u>(Especial equipos Vitali, OMS y comp.)</u>
40-11B3000 (rm-TKD)	Midwest 4 c/luz – 6 orif , open end, 200cm, negro
40-11B4000 (rm-TKD)	Midwest 4 c/luz – 6 orif , open end, 200cm, blanco
40-21A2001 (rm-TKD)	Midwest 4 – 4 orif , rizada con terminal, sin luz, gris oscuro (RAL 7038)
40-21A1000 (rm-TKD)	Midwest 4 – 4 orif , open end, sin luz, 160cm, gris claro (RAL 9002)
40-21A2000 (rm-TKD)	Midwest 4 – 4 orif , open end, sin luz, 160cm, gris oscuro (RAL 7038)

40-21A2002 (rm-TKD)	Midwest 4 - 4 orif , open end, sin luz, <u>con regulación spray</u> , 160cm, gris oscuro (RAL 7038)
40-21B1000 (rm-TKD)	Midwest 4 - 4 orif , open end, sin luz, 200cm, gris claro (RAL 9002)
40-21B2000 (rm-TKD)	Midwest 4 - 4 orif , open end, sin luz, 200cm, gris oscuro (RAL 7038)
43-49122* (UE "no" TKD)	Midwest 4 - 4 orif , open end, sin luz, 200cm, negra <i>* Hasta agotar existencias</i>
40-21B3000 (rm-TKD)	Midwest 4 - 4 orif , open end, sin luz, 200cm, negro
40-21B4000 (rm-TKD)	Midwest 4 - 4 orif , open end, sin luz, 200cm, blanco
40-008* (EEUU)	Manguera 2 vías , rizada sin terminal, gris oscuro (RAL 7035 +) <i>* Hasta agotar existencias</i>
 44-524* (EEUU)	Manguera 2 vías sin conectores, gris oscuro 2 tubos paralelos, gris (<u>x metro</u>) (RAL 7035 +) <i>* Hasta agotar existencias</i>
40-007* (EEUU)	Manguera 4 vías , rizada sin terminal, gris oscuro (RAL 7035 +) <i>* Hasta agotar existencias</i>



MANGUERAS PARA TURBINAS (CON CONECTOR A EQUIPO)

Para equipos Castellini, Anthos, Stern Weber (desde 2006):
(Consultar otros colores)

40-12E2021 (rm-TKD)	Midwest 4 - 6 orif , c/luz, conector, con regulación spray, 140cm, gris oscuro (RAL 7038)
40-12G2021 (rm-TKD)	Midwest 4 - 6 orif , c/luz, conector, con regulación spray, 125cm, gris oscuro (RAL 7038)
40-12E2022 (rm-TKD)	Midwest 4 - 6 orif , c/luz, conector, 140cm, gris oscuro (RAL 7038)
40-12G2022 (rm-TKD)	Midwest 4 - 6 orif , c/luz, conector, 125cm, gris oscuro (RAL 7038)

Para equipos KaVo:

(Consultar otros colores)

- 05-HO1032B **Midwest 4 – 6 orif**, c/luz, conector KaVo Serie E
(MK-dent) (Excepto E30, E50TM, E70TN y E80TM) , 125cm,
gris medio (RAL 7035)
- 40-12G6010 **Midwest 4 – 6 orif**, c/luz, conector KaVo 1057, 1058, 1060,
(rm-TKD) 1062, 1063, 1065, 1066, 1080, 125cm, gris medio (RAL 7035)
- 40-12E6010 **Midwest 4 – 6 orif**, c/luz, conector KaVo 1057, 1058, 1060,
(rm-TKD) 1062, 1063, 1065, 1066, 1080, 140cm, gris medio (RAL 7035)
- 40-12G6011 **Midwest 4 – 6 orif**, c/luz, c/reg. Spray, conector KaVo
(rm-TKD) 1057, 1058, 1060, 1062, 1063, 1065, 1066, 1080, 125cm,
gris medio (RAL 7035) → 
- 40-12E6011 **Midwest 4 – 6 orif**, c/luz, c/reg. Spray, conector KaVo
(rm-TKD) 1057, 1058, 1060, 1062, 1063, 1065, 1066, 1080, 140cm,
gris medio (RAL 7035) → 

Para equipos Sirona:

(Consultar otros colores)

- 43-5911322* **Midwest 4 – 6 orif**, conector Sirona C6 E3, con luz, 100cm,
(UE "no" TKD) gris claro (RAL 9002), diámetro: 9mm
** Hasta agotar existencias*
- 05-HO1061A **Midwest 4 – 6 orif**, c/luz, conector Sirona A1, A2, A4, A5,
(MK-dent) AC, C1, C1+, C2, C2+, M1, M196, M1+, Profeel, Spirit, S1,
S2, Intego, 137cm, gris claro (RAL 9002)
- 05-HO1062A **Midwest 4 – 6 orif**, c/luz, conector Sirona C3, C3+, C6, E3,
(MK-dent) Intego, 103cm, gris claro (RAL 9002)
- 05-HO1063A **Midwest 4 – 6 orif**, c/luz, conector Sirona Profeel+, C8+,
(MK-dent) Intego, 137cm, gris claro (RAL 9002) (con filtro aire retorno)

Para equipos Planmeca:

(Consultar otros colores)

05-HO1071B **Midwest 4 – 6 orif, c/luz, conector Planmeca, 820 Ohm,**
(MK-dent) 103cm, gris medio (RAL 7035)

05-HO1072B **Midwest 4 – 6 orif, c/luz, conector Planmeca, 560 Ohm,**
(MK-dent) 90cm, gris medio (RAL 7035)

05-HO1073B **Midwest 4 – 6 orif, c/luz, conector Planmeca, 430 Ohm,**
(MK-dent) 93cm, gris medio (RAL 7035)



ULTRASONIDOS

(Consultar otros colores)

40-71B1100 Para **Satelec Newtron**, open end, sin luz, 200cm x 9mm
(rm-TKD) diámetro, gris claro (RAL 9002), (STANDARD)

40-71B2100 Para **Satelec Newtron**, open end, sin luz, 200cm x 9mm
(rm-TKD) diámetro, gris oscuro (RAL 7038), (STANDARD)

40-71B1110 Para **Satelec Newtron**, open end, sin luz, 200cm x 7mm
(rm-TKD) diámetro, gris claro (RAL 9002), (FINA)

40-71B2110 Para **Satelec Newtron**, open end, sin luz, 200cm x 7mm
(rm-TKD) diámetro, gris oscuro (RAL 7038), (FINA)

43-716232* Para **Satelec Newtron**, "doble conector Satelec
(UE "no" TKD) Newtron", sin luz, 200cm x 7mm diámetro, gris claro
(RAL 9002), (FINA)

** Hasta agotar existencias*

28-162 Para **Satelec**, open end, con luz, 200cm x 7mm diám.,
(Woodpecker) gris claro (RAL 9002)

40-71B1200 Para **EMS Piezon**, open end, sin luz, 200cm x 9mm diám.,
(rm-TKD) gris claro (RAL 9002), (STANDARD)

40-71B2200 (rm-TKD)	Para EMS Piezon, open end, sin luz, 200cm x 9mm diám., gris oscuro (RAL 7038), (STANDARD)
40-71B1210 (rm-TKD)	Para EMS Piezon, open end, sin luz, 200cm x 7mm diám., gris claro (RAL 9002), (FINA)
40-71B2210 (rm-TKD)	Para EMS Piezon, open end, sin luz, 200cm x 7mm diám., gris oscuro (RAL 7038), (FINA)
40-71B1211 (rm-TKD)	Para EMS Piezon, "doble conector EMS", sin luz, 200cm x 7mm diámetro, gris claro (RAL 9002), (FINA)
28-163 (Woodpecker)	Para EMS Piezon, open end, con luz, 200cm x 7mm diám., gris claro (RAL 9002)
43-7132E (UE "no" TKD)	Standard para EMS Piezon, open end, con luz, 150cm, gris claro (RAL 9002) <i>* Hasta agotar existencias</i>
43-713231* (UE "no" TKD)	Para EMS Piezon, open end, con luz, 200cm x 7mm diámetro, gris claro (RAL 9002), (FINA) <i>* Hasta agotar existencias</i>

€coLine

28-160 (Woodpecker)	Para EMS Piezon, open end, 200cm, gris claro (RAL 9002)
------------------------	---

€coLine

28-161 (Woodpecker)	Para Satelec Newtron, open end, 200cm, gris claro (RAL 9002)
------------------------	--







05-HO3031C (MK-dent)	Standard para Mectron, open end, sin luz, 190cm 9mm diámetro, gris oscuro (RAL 7038)
-------------------------	--

40-71A2400 (rm-TKD)	Standard TKD (<u>conexión TKD</u>), open end, sin luz, 160cm, gris oscuro (RAL 7038)
------------------------	--

MANGUERAS PARA ULTRASONIDOS (CON CONECTOR A EQUIPO)

(Consultar otros colores)

Para equipos KaVo:

40-72G6210 (rm-TKD)	Para EMS Piezon, conector, sin luz, 125cm x 7mm (FINA), gris medio (RAL 7035)	→ 
40-72E6210 (rm-TKD)	Para EMS Piezon, conector, sin luz, 140cm x 7mm (FINA), gris medio (RAL 7035)	→ 
40-72G6200 (rm-TKD)	Para EMS Piezon, conector, sin luz, 125cm x 9mm, (Standard), gris medio (RAL 7035)	<i>En stock!</i>
40-72E6200 (rm-TKD)	Para EMS Piezon, conector, sin luz, 140cm x 9mm, (Standard), gris medio (RAL 7035)	→ 
40-72G6110 (rm-TKD)	Para Satelec Newtron, conector, sin luz, 125cm x 7mm (FINA), gris medio (RAL 7035)	→ 
40-72E6110 (rm-TKD)	Para Satelec Newtron, conector, sin luz, 140cm x 7mm (FINA), gris medio (RAL 7035)	→ 
40-72G6100 (rm-TKD)	Para Satelec Newtron, conector, sin luz, 125cm x 9mm, (Standard), gris medio (RAL 7035)	→ 
40-72E6100 (rm-TKD)	Para Satelec Newtron, conector, sin luz, 140cm x 9mm, (Standard), gris medio (RAL 7035)	→ 

Para equipos Castellini, Anthos, Stern Weber (desde 2006):

40-72E2100 (rm-TKD)	Para Satelec Newtron, conector, sin luz, 140cm, gris oscuro (RAL 7038)
40-72G2100 (rm-TKD)	Para Satelec Newtron, conector, sin luz, 125cm, gris oscuro (RAL 7038)
40-72E2200 (rm-TKD)	Para EMS Piezon, conector, sin luz, 140cm, gris oscuro (RAL 7038)
40-72G2200 (rm-TKD)	Para EMS Piezon, conector, sin luz, 125cm, gris oscuro (RAL 7038)

Para equipos Planmeca:

- 05-HO4020A (MK-dent) Para EMS Piezon, conector Planmeca, 1030 Ohm, 93cm x 7mm diámetro, gris claro (RAL 9002)
- 05-HO4021A (MK-dent) Para EMS Piezon, conector Planmeca, 1030 Ohm, 93cm x 9mm diámetro, gris claro (RAL 9002)



MANGUERAS PARA MICROMOTORES (OPEN END)

(Consultar otros colores)

BIEN AIR (open end)

- 40-51A1006** (rm-TKD) MC2, Isolite/LED, ISO300 con luz, 160cm, gris claro (RAL 9002)
** Adquiriendo casquillo Ref.: 40-010 se transforma en versión s/luz = "2 EN 1"
- 40-51A2006** (rm-TKD) MC2, Isolite/LED, ISO300 con luz, 160cm, gris oscuro (RAL 7038)
** Adquiriendo casquillo Ref.: 40-010 se transforma en versión s/luz = "2 EN 1"
- 40-51A1001** (rm-TKD) MC2, Isolite/LED, ISO300 con luz, 160cm, gris claro, (RAL 9002), terminal giratorio 540°
** Adquiriendo casquillo Ref.: 40-010 se transforma en versión s/luz = "2 EN 1"
- 40-51A2001** (rm-TKD) MC2, Isolite/LED, ISO300 con luz, 160cm, gris oscuro, (RAL 7038), terminal giratorio 540°
** Adquiriendo casquillo Ref.: 40-010 se transforma en versión s/luz = "2 EN 1"
- 40-51A1002 (rm-TKD) MC2 IR, sin luz, 160cm, gris claro (RAL 9002)
- 40-51A2002 (rm-TKD) MC2 IR, sin luz, 160cm, gris oscuro (RAL 7038)
- 40-51A1003 (rm-TKD) MC3/LK/LED + turbina, Polivalente, con y sin luz, 160cm, gris claro (RAL 9002)
- 40-51A2003 (rm-TKD) MC3/LK/LED + turbina, Polivalente, con y sin luz, 160cm, gris oscuro (RAL 7038)
- 40-51A2005 (rm-TKD) MC3/LK/LED con y sin luz, 160cm, gris oscuro (RAL 7038)
- 40-51A2004 (rm-TKD) MC3/LK/LED con y sin luz, con regulación de spray, 160cm, gris oscuro (RAL 7038)
- 40-51A3003* (rm-TKD) MC3/LK/LED + turbina, Polivalente, con y sin luz, 160cm, negra (RAL 7038) * Hasta agotar existencias



40-51B1201 (rm-TKD)	Chirana (open end) CH660, open end, 200cm, gris claro (RAL 9002)
43-6952* (UE "no" TKD)	KL700/701 , open end y regulador agua, 200cm, gris claro (RAL 9002) <i>* Hasta agotar existencias</i>
40-51B1201 (rm-TKD)	190/196/197/200 , open end, 200cm, gris claro (RAL 9002)
05-HO2027B* (MK-dent)	KaVo K700, KL700 Y KL701 , open end, 190cm, gris medio (RAL 7035) <i>* Hasta agotar existencias</i>
05-HO2027A (MK-dent)	KaVo K700, KL700 Y KL701 , open end, 190cm, gris claro (RAL 9002)
05-HO2028A (MK-dent)	KaVo K192 y K201 , open end, 190cm, gris claro (RAL 9002)
05-HO2028C (MK-dent)	KaVo K192 y K201 , open end, 190cm, gris oscuro (RAL 7038)
43-6931* (UE "no" TKD)	NSK (open end) TIM40/EL400, open end, 150cm, gris claro (RAL 9002) <i>* Hasta agotar existencias</i>

MANGUERAS PARA MICROMOTORES (CON CONECTOR A EQUIPO) *(Consultar otros colores)*

Para equipos Castellini, Anthos, Stern Weber (desde 2006):



40-52G2002 (rm-TKD)	Bien Air MC2 IR , 125cm, gris oscuro (RAL 7038)	
40-52E2002 (rm-TKD)	Bien Air MC2 IR , 140cm, gris oscuro (RAL 7038)	→ 
40-52G2006 (rm-TKD)	Bien Air MC2 Isolite/LED , 125cm, gris oscuro (RAL 7038)	
40-52E2006 (rm-TKD)	Bien Air MC2 Isolite/LED , 140cm, gris oscuro (RAL 7038)	→ 

40-52E2005 (rm-TKD)	Bien Air MC3/LK/LED , con y sin luz, 140cm, gris oscuro (RAL 7038)	
40-52G2005 (rm-TKD)	Bien Air MC3/LK/LED , con y sin luz, 125cm, gris oscuro (RAL 7038)	
40-52E2004 (rm-TKD)	Bien Air MC3/LK/LED , con y sin luz, 140cm, gris oscuro, (RAL 7038), <u>terminal giratorio</u>	
40-52G2004 (rm-TKD)	Bien Air MC3/LK/LED , con y sin luz, 125cm, gris oscuro, (RAL 7038), <u>terminal giratorio</u>	→ 
40-52E2003 (rm-TKD)	Bien Air MC3/LK/LED + turbina, <u>Polivalente</u> , con y sin luz, 140cm, gris oscuro (RAL 7038)	→ 
40-52G2003 (rm-TKD)	Bien Air MC3/LK/LED + turbina, <u>Polivalente</u> , con y sin luz, 125cm, gris oscuro (RAL 7038)	

Para equipos KaVo

05-HO2034A (MK-dent)	KaVo K192 y K201 , <u>c/ reg. spray</u> , con conector unidad 1057, 1058, 1060, 1062, 1063, 1065, 1066 y 1080 135cm, gris claro (RAL 9002)
05-HO2035A (MK-dent)	KaVo K192 y K201 , <u>c/ reg. spray</u> , con conector unidad 1078, 135cm, gris claro (RAL 9002)
40-52G6201 (rm-TKD)	KaVo K190, K196 y K200 , <u>terminal giratorio</u> , con conector unidad 1057, 1058, 1060, 1062, 1063, 1065, 1066 y 1080, 125cm, gris claro (RAL 7035)
40-52E6201 (rm-TKD)	KaVo K190, K196 y K200 , <u>terminal giratorio</u> , con conector unidad 1057, 1058, 1060, 1062, 1063, 1065, 1066 y 1080, 140cm, gris claro (RAL 7035)
05-HO2037A (MK-dent)	KaVo K700, KL700 y KL701 , con terminal giratorio 400°, conector unidad 1057, 1058, 1060, 1062, 1063, 1065, 1066 y 1080, 135cm, gris claro (RAL 9002)
05-HO2038A (MK-dent)	KaVo K700, KL700 y KL701 , con terminal giratorio 400°, conector unidad E50, E70 y E80, 135cm, gris claro (RAL 9002)

Para equipos Sirona

- 43-697132* (UE "no" TKD) Sirona EL1, con conector unidad C6 / C3, 100cm, 9mm, gris claro (RAL 9002)
* Hasta agotar existencias
- 43-697133* (UE "no" TKD) Sirona EL1, con conector unidad C1, C1+, C2, C2+, C8, C8+ y M1, 134cm, 9mm, gris claro (RAL 9002)
* Hasta agotar existencias
- 05-HO3020A (MK-dent) Bien Air MC2 e Isolite 300, c/ reg. spray, conector unidad Sirona A1, A2, A4, A5, AC, C1, C1+, C2, C2+, C4, 137cm, gris claro (RAL 9002) → 
- 05-HO3013B (MK-dent) Bien Air MC3, c/ reg. spray, conector unidad Sirona C8+, 137cm, gris claro (RAL 9002)
- 05-HO3015A (MK-dent) Bien Air MC3, c/ reg. spray, conector unidad Sirona A1, A2, A4, A5, AC, C1, C1+, C2, C2+, C4, 137cm, gris claro (RAL 9002)
- 05-HO3016A (MK-dent) Bien Air MC3 y NSK TI-MAX M40, con terminal rotatorio 400°, conector unidad Sirona M1, M1+, M196, C3, C3+, C6 y E3 137cm, gris claro (RAL 9002)
- 05-HO3014B (MK-dent) NSK TI-MAX M40, conector unidad Sirona A1, A2, A4, A5, AC, C1, C1+, C2, C2+, C4, C4+, E1, E2, E4, E5, EC, M1, M1+, M196, Spirit S1, S2, 137cm, gris medio (RAL 7035) → 

Para equipos Planmeca

05-HO4012A (MK-dent)	Bien Air MC3 , con terminal rotatorio 400°, conector unidad Planmeca, 82 Ohm, 100cm, gris claro (RAL 9002)	
05-HO4013A (MK-dent)	<u>Polivalente</u> Bien Air MC3 + Turbina , conector unidad Planmeca, 98cm, gris claro (RAL 9002)	→ 
05-HO4014A (MK-dent)	<u>Polivalente</u> Bien Air MC3 + Turbina , conector unidad Planmeca, 90cm, gris claro (RAL 9002)	→ 
05-HO4015A (MK-dent)	KaVo K190, 196 y K200 y Chirana Medical CH660 , c/luz, conector unidad Planmeca, 270 Ohm, 100cm, gris claro (RAL 9002)	
05-HO4017A (MK-dent)	KaVo K190, 196 y K200 , c/luz, con terminal giratorio 400°, conector unidad Planmeca, 270 Ohm, 101cm, gris claro (RAL 9002)	→ 
05-HO4018A (MK-dent)	KaVo K190, 196 y K200 , c/luz, con terminal giratorio 400°, conector unidad Planmeca, 270 Ohm, 101cm, gris claro (RAL 9002) (Especial Kart)	
05-HO4019A (MK-dent)	KaVo K190, 196 y K200 , c/luz, con terminal giratorio 400°, conector unidad Planmeca, 270 Ohm, 100cm, gris claro (RAL 9002)	→ 

Para equipos Swident CONSULTAR

Para equipos OMS CONSULTAR



40-010
(rm-TKD) Casquillo metálico adaptador para mangueras MC2



40-006
(rm-TKD) Casquillo metálico adaptador para mangueras MC3 a turbina y otros

40-020
(rm-TKD) Kit conector manguera a unidades KaVo

MANGUERAS PARA JERINGAS

- 43-8123* (UE "no" TKD) Manguera para jeringa con luz/calefacción, 150cm, gris claro (RAL 9002)
* Hasta agotar existencias
- 43-811132* (UE "no" TKD) Manguera especial equipos KaVo, open end jeringa / conector equipo, sin luz, 140cm, gris claro (RAL 9002)
* Hasta agotar existencias
- 43-821131* (UE "no" TKD) Manguera especial equipos KaVo, conector especial jeringas 3F KaVo / conector equipo, sin luz, 125cm, gris claro (RAL 9002)
* Hasta agotar existencias
- 43-831131* (UE "no" TKD) Manguera especial equipos KaVo, conector especial jeringas 6F KaVo / conector equipo, sin luz, 125cm, gris claro (RAL 9002)
* Hasta agotar existencias
- 43-831132* (UE "no" TKD) Manguera especial equipos KaVo, conector especial jeringas 6F KaVo / conector equipo, sin luz, 140cm, gris claro (RAL 9002)
* Hasta agotar existencias
- 
- 44-524* (EEUU) Manguera 2 vías sin conectores, 2 tubos paralelos, gris oscuro (RAL 7035+) (x metro)
* Hasta agotar existencias

MANGUERAS PARA LÁMPARAS FOTOCURADO

- 40-91A2000 (rm-TKD) Lámpara TKD Moon, open end, 160cm, gris oscuro (RAL 7038) / Compatible lámpara Castellini T-LED

TUBOS DE MEDIOS PARA MANGUERAS (PEDIDO MÍNIMO: 10 M / MULTIPLOS DE 5 M) (NO ADMITEN DEVOLUCIÓN)

- 44-520 Tubo de medios d.i. 2,8mm, verde (aire o agua) (x metro)
- 44-521 Tubo de medios d.i. 2,8mm, amarillo (aire o agua) (x metro)
- 44-525 Tubo de medios d.i. 1,4mm, azul (aire o agua) (x metro)
- 44-526 Tubo de medios d.i. 1,4mm, amarillo (aire o agua) (x metro)

MANGUERAS PARA PEDALES

- 37-241* Pedales con control de agua, sin chip blower, sin conectores, 180cm, 3 vías, gris claro (RAL 9002) (funda de silicona)
** Hasta agotar existencias*
- 37-242* Pedales sin control de agua y sin chip blower, sin conectores, 180cm, 2 vías, gris claro (RAL 9002) (funda de silicona)
** Hasta agotar existencias*
-  44-850 Pedales con control de agua y chip blower, sin conectores, 4 tubos paralelos, gris oscuro (RAL 7035+) "aséptico" (x.metro)



REPUESTOS VARIOS

- 1.- Repuestos Micron scaler SSS
- 2.- Repuestos pulidor bicarbonato Micron Quick Jet
- 3.- Repuestos lámparas quirófano Derungs
- 4.- Repuestos taburetes Pluto
- 5.- Repuestos equipo mural EcoLine
- 6.- Repuestos Nouvag
- 7.- Repuestos taburetes Jörg & Sohn
- 8.- Repuestos Woodpecker y DTE
- 9.- Lámpara polimerizar para unidad
- 10.- Repuestos lámparas polimerizar
- 11.- Piezas de mano y kits built in ultrasonidos
- 12.- Kits built in micromotores eléctricos
- 13.- Micromotores eléctricos canje

Ultrasonidos Micron SSS

SUPERSÓNICO SSS

MICRON®

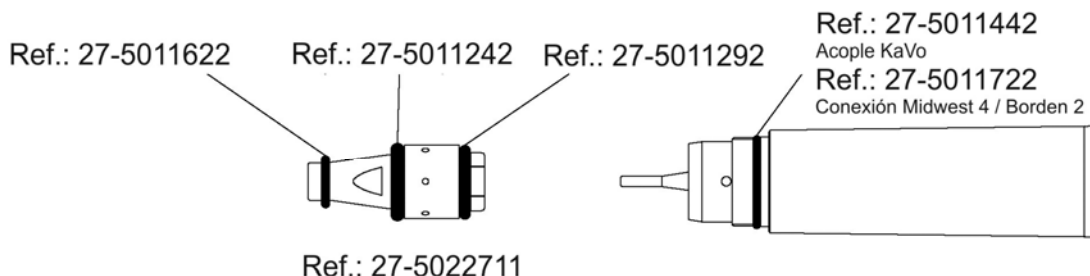

27-5022711	Cartucho cuerpo de oscilación
27-5011622	Anillo tórico
27-5011242	Anillo tórico
27-5011292	Anillo tórico
27-5011442	Anillo tórico (SSS acople KaVo)
27-5011722	Anillo tórico (SSS conexión Midwest 4 / Borden 2)

Las puntas y llaves se consideran accesorios y se encuentran en el catálogo de aparatología

Pulidor bicarbonato ECO PULIMAX



44-231 Punta pulidor ECO PULIMAX



44-232 Anillo tórico conexión punta pulidor ECO PULIMAX



Pulidor bicarbonato MK-dent / Micron

MICRON®

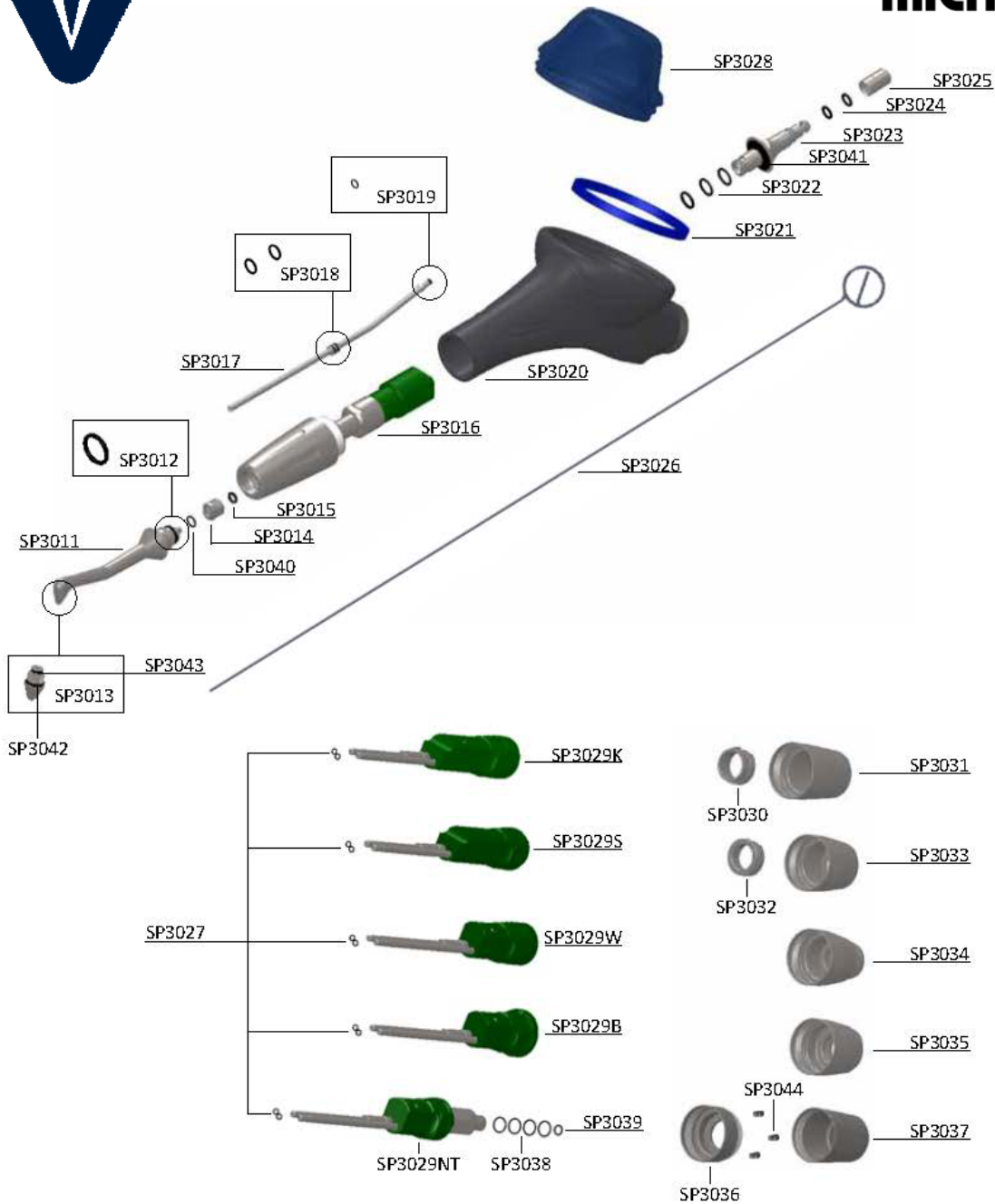

- | | |
|-----------|------------------------------------|
| 05-SP3012 | Anillo tórico |
| 05-SP3015 | Anillo tórico |
| 05-SP3018 | Anillo tórico |
| 05-SP3019 | Anillo tórico |
| 05-SP3021 | Junta sellado depósito bicarbonato |
| 05-SP3022 | Anillo tórico |
| 05-SP3024 | Anillo tórico |
| 05-SP3027 | Anillo tórico |
| 05-SP3040 | Anillo tórico |
| 05-SP3041 | Anillo tórico |
| 05-SP3042 | Anillo tórico |
| 05-SP3043 | Anillo tórico |
| 05-SP3026 | Alambre de desatasco |
| 05-SP3011 | Punta |

Scaler ECO S2

44-ECOS2CV Cuerpo vibrador
(Para anillos tóricos consultar sección anillos tóricos)



Repuestos Lámparas de Quirófano Derungs

MODELO XERUS

09-910* Asa central D99205000
09-916* Pantalla D99278000
09-918* Interruptor D70114000

MODELO IRIS / ISIS 50

09-920* Bombilla D68615000
09-921* Asa central D55234000

Repuestos Equipo Mural €coLine

44-191 Botella suministro agua equipo mural €coLine 2
44-192 Conector hembra botella suministro agua equipo mural €coLine 2

Repuestos Nouvag



ENDODONCIA

48-1488 Pedal ON/OFF para TCM Endo III

IMPLANTOLOGÍA / CIRUGÍA

48-1840 Micromotor 31-S, largo 2m

48-2064 Micromotor 31-ESS para MD20, largo 3 m

48-2063 Micromotor 31-ESS para MD10, largo 2 m

48-2097 Micromotor 21 para MD30 / MD11, largo 2m

48-40307 Tuerca para MSS/OMS/MOS 5000

48-5011 Cabeza para contra-ángulo 5010 Kirschner CAW 3000

48-5012 Pinza para contra-ángulo Kirschner CAW 3000 5010/5011,
0,5 – 0,8 mm

48-5019 Pinza para contra-ángulo Kirschner CAW 3000 5010/5011,
1,0 – 1,5 mm

48-1971 Cabeza para mucotomo 1970

48-1866 Pedal Vario IP 68 para motor MD10

OTRAS REFERENCIAS PREGÚNTENOS

Repuestos Taburetes Jörg & Sohn



07-601* Rueda para taburetes

** Hasta agotar existencias*



Repuestos Woodpecker y DTE



Repuestos Ultrasonidos

28-28001	Válvula solenoide ultrasonidos Woodpecker y DTE D5, D7 y comp.
28-28002	Fusible ultrasonidos DTE D5, D7 y compatibles
28-28003	Tubo gris ultrasonidos DTE D5, D7 y compatibles
28-28004	Transformador DTE D5, D7 y compatibles
28-28005	Pedal DTE D5, D7 y compatibles
28-28006	Botella con tapa 500ml DTE D7 , Woodpecker UDS-E y compatibles
28-28007	Conector espigas entrada ultrasonidos DTE D7 y comp.
28-28008	Conectores receptor hembra botella ultrasonidos DTE D7 y compatibles
28-28009	Potenciómetro regulación caudal ultrasonidos DTE D7 y compatibles
28-28025	Regulador caudal ultrasonidos DTE D5 y compatibles
28-28011	Soporte pieza de mano ultrasonidos DTE D7 y comp.
28-28012	Tuerca sujeción entrada agua ultrasonidos D5 y comp.
28-28016	Anillo tórico conexión botella suministro agua DTE D7
28-28017	Placa electrónica central DTE D7
28-28018	Panel botonera DTE D7 y compatibles

28-28010	Potenciómetro regulación caudal ultrasonidos DTE D600 y comp.
28-28014	Válvula solenoide ultrasonidos Woodpecker y DTE D600 Y comp.
28-28015	Bomba de agua ultrasonidos Woodpecker y DTE D600
28-020	Potenciómetro kits built in V3, V3 LED, UDS-N3, UDS-N3 LED
28-156L	LED pieza de mano HW-5L
28-155L	LED pieza de mano HD-7L
28-184	Transformador AT-1
28-28013	Tubos grises paralelos AT-1

Repuestos Motores Endodoncia

NOVEDAD!!!

28-300CAH Cabeza contra ángulo Endo Radar, Endo Smart y E-com

NOVEDAD!!!

28-311CAH Cabeza contra ángulo Endo Radar "Plus" y Endo Smart "Plus"

NOVEDAD!!!

28-310BAT Batería Endo Radar, Endo Radar "Plus", Endo Smart, E-com y Endo Smart "Plus"

NOVEDAD!!!

28-300T Transformador Endo Radar y Endo Radar "Plus"

NOVEDAD!!!

28-311T Transformador Endo Smart, E-com y Endo Smart "Plus"



28-210 Gancho labial (pareja) Endo Radar y Endo Radar "Plus", compatible Morita Triauto



28-211 Cable gancho labial Endo Radar y Endo Radar "Plus",

28-212 Cable limas Endo Radar y Endo Radar "Plus"

NOVEDAD!!!

28-28021 Soporte LED E-com +

NOVEDAD!!!

28-28022 Cable mini USB E-com +

NOVEDAD!!!

28-28023 Cable USB Endo Radar y Endo Radar "Plus"

NOVEDAD!!!

28-28024 Funda cabeza Endo Radar "Plus", 1 ud.



28-210 Gancho labial (pareja), Woodpex I, Woodpex III, DPEX I, DEPX III, compatible Morita Triauto



28-211 Cable gancho labial Woodpex I, Woodpex III, DPEX I, DEPX III

28-212 Cable limas Woodpex I, Woodpex III, DPEX I, DEPX III

28-184 Transformador Woodpex III y DPEX III

28-214 Batería Woodpex III y DPEX III

28-215 Cable gancho labial Minipex

Repuestos Localizador de Ápices



LED.G

LÁMPARA DE POLIMERIZACIÓN BUILT IN

- Para integrar en equipos dentales
- Intensidad 1.000 – 1.200 mw/cm².
- Longitud de onda 430 – 485 nm.
- 3 funciones, polimerización: Rápida, Intermitente y función Rampa.
- Guía esterilizable en autoclave hasta 135° C.
- Peso: sólo 135 gr.
- AC24V 50Hz / 60Hz

**VÉANSE LÁMPARAS POLIMERIZACIÓN INALÁMBRICAS
EN NUESTRA LISTA DE APARATOLOGÍA Y CIRUGÍA
REFS.: 28-025, 28-170 Y 29-050**

REPUESTOS LÁMPARAS POLIMERIZACIÓN Guías de luz / Fibra Óptica Lámparas Polimerizar

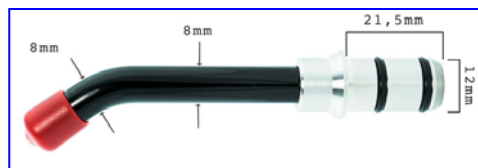

28-031

Guía de luz / Fibra óptica Woodpecker LED.G, LED.C, LED.D, LED.F, LED.P, LED.B

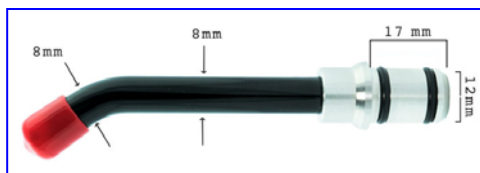

28-032

Guía de luz / Fibra óptica ECO LED1, Woodpecker LED.H LED.H ORTHO y BA OPTIMA10

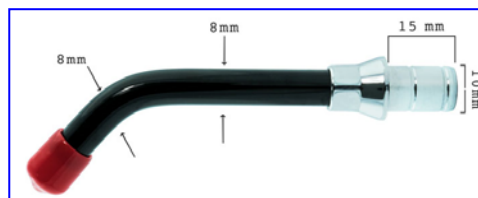
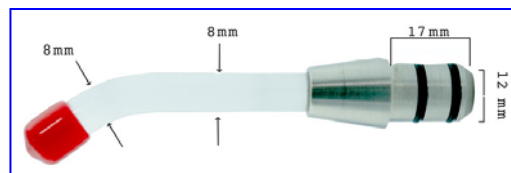

44-225

Guía de luz / Fibra óptica 8mm diám. / conector: 10mm diám.



28-188*

Punta DTE iLED morada

** Hasta agotar existencias*

28-187

Tapa transparente punta plástica DTE iLED, 5 uds.



28-181M

Punta DTE iLED metálica

NOVEDAD!!!

28-187M1

Tapa transparente punta metálica DTE iLED PLUS (modelo antiguo), 1ud.

NOVEDAD!!!

28-187M2

Tapa transparente punta metálica DTE iLED PLUS (modelo nuevo) y B-CURE PLUS, 1ud.

NOVEDAD!!!

28-800FO

Punta DTE B-Cure Plus metálica

28-801 Guía de luz / Fibra óptica **DTE B-Cure (modelo antiguo)**

NOVEDAD!!!

28-173FO **Guía de luz / Fibra óptica Woodpecker LUX VI**

28-198FO1 Guía de luz / Fibra óptica **Woodpecker X-cure standard**

28-198FO2 Guía de luz / Fibra óptica **Woodpecker X-cure biselada**



28-034 Guía de luz / Fibra óptica para blanqueamiento (lámparas Woodpecker, DTE y compatibles; excepto iLED)

40-53001 Guía de luz / Fibra óptica TKD Moon Ø8mm

40-53002 Guía de luz / Fibra óptica TKD Moon Ø5mm

Baterías lámparas de polimerizar

28-172 Batería ECO LED1, Woodpecker LED.H y LED.H ORTHO

NOVEDAD!!!

28-173BAT **Batería Woodpecker LUX VI**

28-183 Batería lámpara DTE iLED y Woodpecker LED.D y X-Cure

28-194 Batería lámpara **Woodpecker LED.C**

28-800BAT Batería lámpara **DTE B-Cure**

Protectores vista

28-033 Protector para vista LED.L, LED.G, LED.H, LED.H ORTHO, LED.C, B-Cure y comp.

NOVEDAD!!!

28-173PUV **Protector para vista LUX VI**

28-041 Protector para vista iLED "todos los modelos"

28-800PUV Protector para vista B-Cure "todos los modelos"

Bases lámparas polimerizar

28-171	Base ECO LED1 y Woodpecker LED.H
28-186	Base lámpara DTE iLED blanca
28-189	Base lámpara DTE iLED morada
28-191	Base lámpara Woodpecker LED.D
28-193	Base lámpara Woodpecker LED.C
28-800BAS	Base lámpara DTE B-Cure

Transformadores lámparas polimerizar

28-184	Transformador Woodpecker LED.H, DTE iLED, LED.C, LED.D, B-Cure y comp.
NOVEDAD!!! 28-173T	Transformador lámpara Woodpecker LUX VI
28-198T	Transformador lámpara Woodpecker X-Cure

MANGUERAS PARA LÁMPARAS FOTOCURADO

40-91A2000 (rm-TKD)	Lámpara TKD Moon, open end, 160cm, gris oscuro (RAL 7038) / Compatible lámpara Castellini T-LED
------------------------	---



42-480

FUENTES DE ALIMENTACIÓN

RUMAR

Fuente de alimentación de luz para dotar de luz a equipos sin ella.

Actuación neumática.

Regulador de retardo apagado luz por manguera.

Tensión alimentación: 12 – 30 V.

Tensión salida: 2,5 – 3,5 V.



44-650

Soporte instrumento polivalente

ULTRASONIDOS "BUILT IN"

VER LISTA APARATOLOGÍA Y CIRUGÍA:

COMPATIBLE SATELEC: GARANTÍA: 2 AÑOS
Ref.: 40-46093 Titanus S (s/luz)

COMPATIBLE EMS: GARANTÍA: 2 AÑOS
Ref.: 40-41093 Titanus E (s/luz)



COMPATIBLE SATELEC:
Ref.: 28-V3E DTE-V3 ENDO (s/luz)
Ref.: 28-V3ELED DTE-V3 LED (c/luz)



COMPATIBLE EMS:
Ref.: 28-U3E UDS-N3 ENDO (s/luz)
Ref.: 28-U3ELED UDS-N3 LED ENDO (c/luz)



PIEZAS DE MANO PARA ULTRASONIDOS

VER LISTA APARATOLOGÍA Y CIRUGÍA:

COMPATIBLE SATELEC: GARANTÍA: 2 AÑOS
Ref.: 40-46001 Titanus S (s/luz)

COMPATIBLE EMS: GARANTÍA: 2 AÑOS
Ref.: 40-41001 Titanus E (s/luz)



COMPATIBLE SATELEC: GARANTÍA: 1 AÑO
Ref.: 06-SC21S (s/luz)
Ref.: 06-SC21SL (c/luz)



COMPATIBLE EMS: GARANTÍA: 1 AÑO
Ref.: 06-SC21E (s/luz)
Ref.: 06-SC21EL (c/luz)



COMPATIBLE SATELEC: GARANTÍA: 1 AÑO
Ref.: 28-151 HD-7H (s/luz)
Ref.: 28-155 HD-7L (c/luz)



COMPATIBLE EMS: GARANTÍA: 1 AÑO
Ref.: 28-150 HW-3H (s/luz)
Ref.: 28-152 HW-6 (s/luz)
Ref.: 28-156 HW-5L (c/luz)







MICROMOTORES ELÉCTRICOS



MICROMOTORES "BUILT IN"

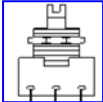

Fuente alimentación BMC40:
-32V DC/CC +/-10%; 6A (10 seg.)
- Dimensiones: 95x58mm.

- 40-60093 Kit built-in micromotor DEFINITIVE sin luz (SIN escobillas)
 - Micromotor DEFINITIVE sin luz.
 - Torque máximo: 3,5 Ncm.
 - Peso: 90gr.
 - Manguera silicona 8 orificios.
 - Fuente de alimentación BMC40.
 - Garantía: 2 años. **VER LISTA APARATOLOGÍA**
- 40-60293 Kit built-in micromotor DEFINITIVE LED (SIN escobillas) **VER LISTA APARATOLOGÍA**
 - Micromotor DEFINITIVE LED.
 - Torque máximo: 3,5 Ncm.
 - Peso: 90gr.
 - Manguera silicona 8 orificios, terminal giratorio.
 - Fuente de alimentación BMC40.
 - Garantía: 2 años.
-  40-39400 Convertidor CONV24 de 24V AC/CA a 32V DC/CC
 - 24V AC/CA +/- 10%; 8A.
 - Dimensiones: 60x50mm.
 - Garantía: 2 años. **VER LISTA APARATOLOGÍA**
-  40-39500 Potenciómetro neumático PPT **VER LISTA APARATOLOGÍA**
-  40-03520 Potenciómetro eléctrico (4.700 ohm)
- 40-39600 Selector MOT2 2 micromotores DEFINITIVE / DEFINITIVE LED **VER LISTA APARATOLOGÍA**
-  40-39200 Panel de control DUOPAD **VER LISTA APARATOLOGÍA**
 - 13V DC/CC +/- 20%; 22mA.
 - Dimensiones: 73x117x24mm.
 - Puede controlar 2 micromotores DEFINITIVE/LED y 1 ultrasonidos TITANUS.
 - Garantía: 2 años.

MICROMOTORES ELÉCTRICOS RECICLADOS

Motores reciclados. En todos los casos se sustituye:
Inducido, escobillas, rodamientos, anillos tóricos y
la bombilla (en motores con luz).

Se retoca pero no se sustituye generalmente la carcasa
del motor, que puede mostrar señales de uso.

Garantía: 6 meses

KAVO



Ref.: 90-002* K-191 sin luz
** Hasta agotar existencias*

VER LISTA APARATOLOGÍA



Ref.: 90-004* K-196 (compatible K-190)
** Hasta agotar existencias*

VER LISTA APARATOLOGÍA

VER LISTA APARATOLOGÍA Y CIRUGÍA EN LA SECCIÓN DE MICROMOTORES



REPUESTOS COMPRESORES DÜRR DENTAL

REPUESTOS COMPRESORES Y SECADORES DÜRR

COMPRESORES 51/52: PRIMO, DUO, TRIO Y CUATRO

- 68-11101 Kit reparación compresor 51/52 (PRIMO, DUO, TRIO y CUATRO)
(Ref. Dürr 5110.992.00: 5150.981.00 kit juntas culata, 5110.105.50 culata)
- 68-11102 Filtro compresor 51/52 (PRIMO, DUO, TRIO y CUATRO)
(Ref. Dürr 0832.982.00)

COMPRESORES TORNADO 70/130

- 68-13101 Filtro redondo compresor Tornado 70/130
(Ref. Dürr 5430.982.00)
- 68-13102 Kit reparación compresor Tornado 70/130
(Ref. Dürr 5430.981.00: cilindro, aro compresión, tornillo pistón y 2 juntas culata)
- 68-13103 Porta filtro redondo compresor Tornado 70/130
(Ref. Dürr 0852.001.00)
- 68-13104 Biela+pistón compresor Tornado 70/130
(Ref. Dürr 5430.984.00)

COMPRESORES TORNADO T1 Y T2

- 68-15101 Juego filtros compresor Tornado T1 y T2
(Ref. Dürr 5180.980.60: 1610.121.00 filtro anual superior, 1650.101.00 filtro secador membrana 1650 / sinterizado, 5180.982.00 filtro admisión)
- 68-15102 Kit reparación juntas cilindro compresor Tornado T1 y T2
(Ref. Dürr 5180.981.00: junta interior, aro compresión pistón, tornillo sujeción aro de compresión)
- 68-15103 Presostato compresor Tornado T1 y T2
(Ref. Dürr 5180.011.00E)

SECADORES DÜRR

- | | |
|----------------------------|---|
| 68-18101 | Filtro secador todos los modelos
(Ref. Dürr 1610.121.00) |
| 68-18103 | Filtro secador membrana 1650 / sinterizado + colector +
anillo tórico
(Ref. Dürr 1650.101.00) |
| NOVEDAD!!! 68-18104 | Filtro HEPA secador todos los modelos
(Ref. Dürr 1650100172) |



SISTEMAS DE ASPIRACIÓN Y REPUESTOS

- 1.- Motores aspiración Luzzani Dental y repuestos
- 2.- Motores aspiración, centrifugadoras y separadores de amalgama METASYS
- 3.- Válvulas y accesorios METASYS
- 4.- Repuestos aspiraciones METASYS
- 5.- Conectores META connect (METASYS)
- 6.- Motores aspiración, centrifugadoras y separadores de amalgama Dürr Dental
- 6.- Repuestos aspiraciones Dürr Dental
- 8.- Conectores Dürr connect
- 9.- Soportes aspiración Luzzani Dental
- 10.- Mangueras y tubos aspiración
- 11.- Terminales de aspiración y adaptadores

MOTORES DE ASPIRACIÓN SECA

MOTORES LUZZANI



MOTORE ASINCRONO MONOFASE

Tensione alimentazione	V.220* 50Hz
Potenza assorbita	Wa 415
Assorbimento	A 1,86
Condensatore	μ F 10
Cos φ	0,96
Giri	2810 RPM
Servizio	Continuo
Depressione statica	1.300 mm d'acqua
Portata aria aspirata	1.200 litri/minuti

* A richiesta è fornito con diverse tensioni



DIAGRAMMA DEPRESSIONE



- Máxima fiabilidad + Máximo silencio.
- Puede funcionar de forma continuada.
- Depresión estática: 1.300 mm de agua aprox.
- Caudal de aire: 1.200 l/min.
- Funcionamiento: aspiración y compresión.
- Ausencia completa de ruido.
- **Garantía: 1 año.**

Ref.: 39-8AIRMAT

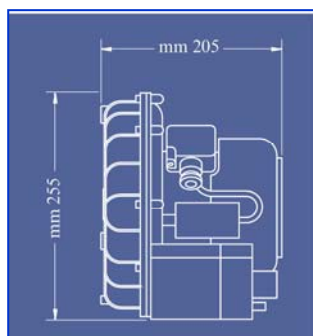
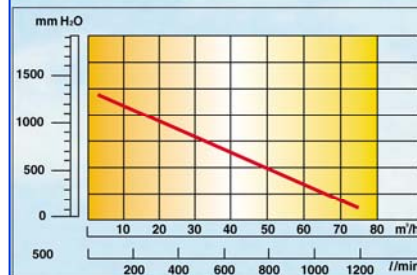
CONSÚLTENOS POR SUS REPUESTOS

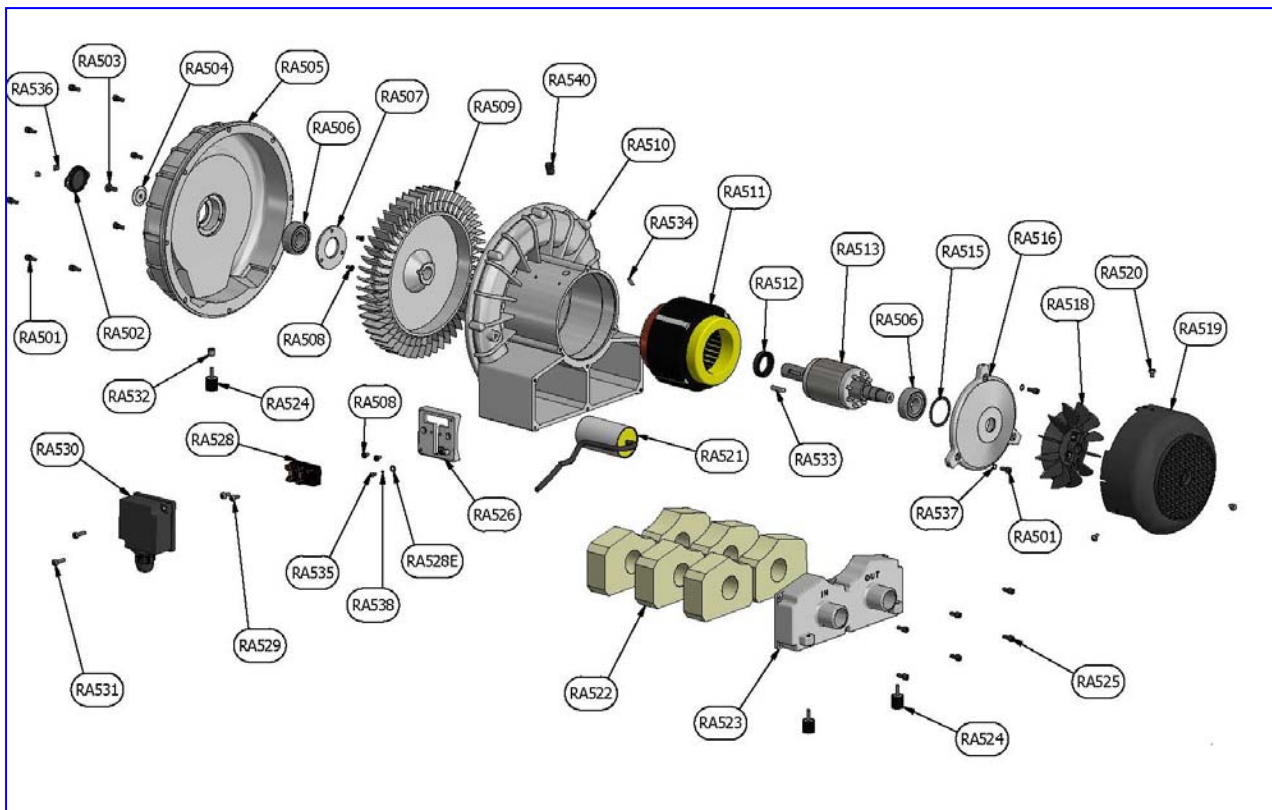

REPUESTOS MOTOR LUZZANI AIRMATIC

- 39-8R506 Rodamiento (R506)
- 39-8R522 Silenciadores (R522)

Rotor separador centrífugo

Módulo separador que, gracias a su fuerza centrífuga, garantiza una separación continua y perfecta incluso con grandes cargas de espuma. Para que la bomba de vaciado funcione de por vida, la fiabilidad de la separación debe estar garantizada.

Regulación de presión negativa controlada por frecuencia*

Según los requisitos de potencia, la regulación de la presión negativa se realiza mediante un control de frecuencia que proporciona a las cánulas una gran presión negativa constante de 180 mbar. Además, la función controlada por frecuencia reduce considerablemente el consumo energético.

* solo para EXCOM hybrid 5

Rueda de turbina de aluminio

La rueda de turbina de aluminio de marcha libre garantiza la seguridad del funcionamiento a largo plazo. No se utilizan ruedas de plástico.

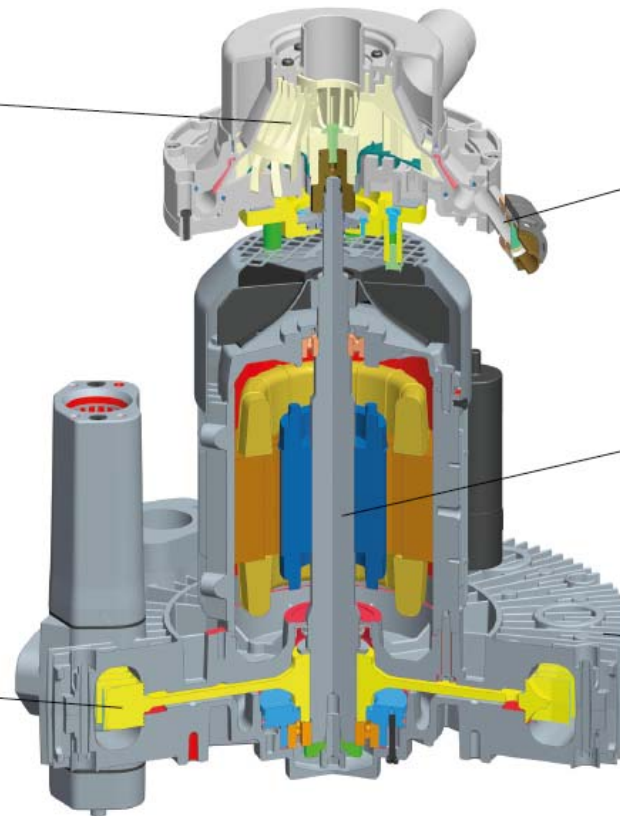

Desagüe más alto de las aguas residuales

Un desagüe de aguas residuales colocado más alto permite una conexión cómoda con el desagüe o el separador de amalgama. Con ello ya no se requiere ninguna otra instalación para una posible elevación necesaria del aparato de aspiración.

Un eje de motor

Un eje de motor para mover tanto el generador de presión negativa como la separación, al mismo tiempo que permite el funcionamiento simultáneo de ambos módulos. Esto impide el peligro de un posible derrame de líquido provocado por una separación que no esté funcionando dentro de una bomba de vacío en marcha.

Aletas de refrigeración que optimizan el caudal de aire

El diseño especial de estas aletas optimizadas garantiza una mejor refrigeración y una mayor protección contra el sobrecalentamiento. El caudal de aire y refrigeración eficiente que proporcionan estas aletas de refrigeración permite un rápido descenso del calor.

MOTORES METASYS ASPIRACIÓN HÍBRIDA (HÚMEDA Y SECA) CENTRALIZADOS SIN SEPARACIÓN AMALGAMA

EXCOM Hybrid 1S



EXCOM Hybrid 1



EXCOM Hybrid 2



EXCOM Hybrid 5



	EXCOM Hybrid 1s	EXCOM Hybrid 1	EXCOM Hybrid 2	EXCOM Hybrid 5
Tensión de alimentación	230 V AC	230 V AC	230 V AC	230 V AC / 400 V AC
Frecuencia	50 / 60 Hz	50 / 60 Hz	50 / 60 Hz	50 / 60 Hz
Consumo máx. corriente	3,5 / 4,5 A	6,7 A	6,7 A	9,0 / 10,0 A // 4,3 / 4,4 A
Consumo máx. potencia	0,55 / 0,63 kW	0,94 / 1,1 kW	1,1 / 1,3 kW	1,5 / 1,75 kW
Temperatura máx. ambiente	40° C	40° C	40° C	40° C
Volumen aspiración	1.100 l/min	1.100 / 1.300 l/min	1.450 / 1.750 l/min	2.000 / 2.400 l/min
Zona presión negativa regulada	120 / 140 mbar	180 mbar	180 mbar	180 mbar
Nivel sonoro	63 dB (A)	57 / 62 dB (A)	58 / 63 dB (A)	64 / 68 dB (A)
Dimensiones (Al x An x P) en mm	530 x 350 x 320	570 x 422 x 400	580 x 450 x 400	620 x 460 x 455
Peso	15 kg	22 kg	27 kg	30 kg
Duración conexión	100%	100%	100%	100%
Tasa separación	-	-	-	-
Número de equipos	1 equipo	hasta 2 equipos	hasta 3 equipos	hasta 5 equipos
Suministro incluye	Kit básico instalación (excepto tubo desahogo)	Kit básico instalación	Kit básico instalación	Kit básico instalación
Garantía	24 meses*	36 meses*	36 meses*	36 meses*

* Mínimo de mantenimiento requerido

Ref.: 98-010154 EXCOM Hybrid 1s, con unidad de control

Ref.: 98-010311 EXCOM Hybrid 1, con unidad de control

Ref.: 98-010312 EXCOM Hybrid 2, con unidad de control

Ref.: 98-010313 EXCOM Hybrid 5 (230 V), con unidad de control



Ref.: 98-010314 EXCOM Hybrid 5 (400 V), con unidad de control



MOTORES METASYS ASPIRACIÓN HÍBRIDA (HÚMEDA Y SECA) CENTRALIZADOS CON SEPARACIÓN AMALGAMA

EXCOM Hybrid A1



EXCOM Hybrid A2



EXCOM Hybrid A5



	EXCOM Hybrid A1	EXCOM Hybrid A2	EXCOM Hybrid A5
Tensión de alimentación	230 V AC	230 V AC	230 V AC / 400 V AC
Frecuencia	50 / 60 Hz	50 / 60 Hz	50 / 60 Hz
Consumo máx. corriente	6,7 A	6,7 A	9,0 / 10,0 A // 4,3 / 4,4 A
Consumo máx. potencia	0,94 / 1,1 kW	1,1 / 1,3 kW	1,5 / 1,75 kW
Temperatura máx. ambiente	40º C	40º C	40º C
Volumen aspiración	1.100 / 1.300 l/min	1.450 / 1.750 l/min	2.000 / 2.400 l/min
Zona presión negativa regulada	180 mbar	180 mbar	180 mbar
Nivel sonoro	57 / 62 dB (A)	58 / 63 dB (A)	64 / 68 dB (A)
Dimensiones (Al x An x P) en mm	570 x 422 x 400	580 x 450 x 400	620 x 460 x 455
Peso	24,5 kg	29,5 kg	35 kg
Duración conexión	100%	100%	100%
Tasa separación	99,30%	99,30%	99,30%
Número de equipos	hasta 2 equipos	hasta 3 equipos	hasta 5 equipos
Suministro incluye	Kit básico instalación	Kit básico instalación	Kit básico instalación
Garantía	36 meses*	36 meses*	36 meses*

* Mínimo de mantenimiento requerido

Ref.: 98-010251 EXCOM Hybrid A1-ECO II, con unidad de control

Ref.: 98-010221 EXCOM Hybrid A2-ECOII, con unidad de control

Ref.: 98-010222 EXCOM Hybrid A5 (230 V) – ECO II TANDEM
con unidad de control



Ref.: 98-010224 EXCOM Hybrid A5 (400 V) – ECO II TANDEM
con unidad de control



MOTORES METASYS CUBIERTAS INSONORIZADORAS



Ref.: 98-110007 Cubierta insonorizadora para EXCOM Hybrid 1s -
sin ventilador
Reducción nivel sonoro 15%



Ref.: 98-110004 Cubierta insonorizadora para EXCOM Hybrid 1, 2,
5, A1, A2 y A5 - con ventilador
Reducción nivel sonoro 15%



SEPARADOR DE AMALGAMA METASYS

ECO II



ECO II TANDEM



	ECO II	ECO II TANDEM
Caudal máx. agua	1 l/min	2 l/min
Tasa separación	99,30%	99,30%
Volumen recipiente colector	700 cm ³	2 x 700 cm ³
Intervalo de cambio	anual / lleno 100%	anual / lleno 100%
Dimensiones (Al x An x P) en mm	308 x 164 x 201 mm	371 x 407 x 243 mm
Peso en vacío con soporte / contenedor lleno	1,7 kg / 2,7 kg	3,6 kg / 2x2,7 kg
Suministro incluye	Kit básico instalación	Kit básico instalación

Ref.: 98-010004 ECO II

Ref.: 98-010007 ECO II TANDEM

CENTRIFUGADORAS METASYS SIN SEPARACIÓN AMALGAMA

MST 1 ECO LIGHT



MST 1 ECO LIGHT

Tensión de alimentación	24 V AC
Frecuencia	50 / 60 Hz
Consumo máx. corriente	1,5 A
Consumo máx. potencia	46 VA
Caudal máx. agua	4,5 l/min
- desde escupidera	3,0 l/min
- desde línea de aspiración	1,5 l/min
Zona presión negativa regulada	50-250 mbar
Tasa separación	-
Volumen recipiente colector	300 cm ³
Dimensiones (Al x An x P) en mm	305 x 163 x 104mm
Suministro incluye	Kit básico instalación
Garantía	36 meses*
* <i>Mínimo de mantenimiento requerido</i>	

Ref.: 98-010033 MST 1 ECO LIGHT sin separador de amalgama

CENTRIFUGADORAS METASYS CON SEPARACIÓN AMALGAMA

MST 1



COMPACT Dynamic



MST 1 (Modelo externo)



	MST 1	COMPACT Dynamic
Sistema de autolimpieza	Sí	Sí
Tensión de alimentación	24 V AC	24 V AC
Frecuencia	50 / 60 Hz	50 / 60 Hz
Consumo máx. corriente	2 A	6,3 A
Consumo máx. potencia	46 VA	100 VA
Caudal máx. agua	4,5 l/min	4,5 l/min
- desde escupidera	3,0 l/min	3,0 l/min
- desde línea de aspiración	1,5 l/min	1,5 l/min
Zona presión negativa regulada	80-250 mbar	80-160 mbar
Tasa separación	98,60%	96,40%
Volumen recipiente colector	300 cm ³	300 cm ³
Dimensiones (Al x An x P) en mm	305 x 210 x 104mm	301 x 173 x 110mm
Número de autorización DIBT (Instituto Alemán de Ingeniería Civil)	Z-64.1-4	Z-64.1-2
Suministro incluye	Kit básico instalación	Kit básico instalación
Garantía	36 meses*	36 meses*

* Mínimo de mantenimiento requerido

Ref.: 98-210001 MST 1 con separador de amalgama

Ref.: 98-010020 MST 1 con separador de amalgama
(Modelo externo)



Ref.: 98-110001 COMPACT Dynamic con separador de amalgama

Ref.: 98-110005 COMPACT Dynamic con separador de amalgama
(Modelo externo)



MANTENIMIENTO, REPUESTOS Y ACCESORIOS METASYS

VÁLVULAS



Ref.: 98-020002 Válvula escupidera 24 V DC / AC

Garantía: 12 meses



Ref.: 98-020048 Válvula selectora 24 DC

Ref.: 98-020044 Válvula selectora 24 AC

Ref.: 98-010003 Membrana válvula selectora Metasys

NOVEDAD!!!

KITS MANTENIMIENTO MOTORES ASPIRACIÓN

Ref.: 98-010240 Kit mantenimiento anual motores EXCOM
Hybrid 1, 2, A1 y A2

Suministro incluye: colector de agua con válvula antiretorno,
conexión adaptador para separación y tubo PVC

KITS MANTENIMIENTO CENTRIFUGADORAS

Ref.: 98-010109 Kit inspección anual centrifugadora MST 1

Suministro incluye: cuerpo básico de entrada con válvula antiretorno
integrada, membrana válvula selectora, filtro bomba,
contenedor reemplazo.

Ref.: 98-010110 Kit inspección 5 años centrifugadora MST 1

Suministro incluye: (cuerpo básico de entrada con válvula antiretorno
integrada, membrana válvula selectora, filtro bomba,
contenedor reemplazo, cajón de filtro, tapa centrifugadora,
anillo desplazamiento agua, deflector de aire, cámara de centrifugado y
tapa bomba centrifugado.

→



Ref.: 98-010030 Kit inspección anual centrifugadora COMPACT
Dynamic y COMPACT Dynamic ECO

Suministro incluye: rotor completo, junta, parte superior separador
c/membrana y contenedor reemplazo.

Ref.: 98-010031 Kit inspección 5 años centrifugadora COMPACT
Dynamic

Suministro incluye: rotor completo, junta, parte superior separador
c/membrana y contenedor reemplazo + centrifugadora y filtro bomba.

→



Ref.: 98-010119 Kit inspección anual centrifugadora MST 1 ECO Light

Suministro incluye: anillo desplazamiento agua, deflector aire,
alojamiento entrada bomba k, membrana, válvula antiretorno, anillo tórico.

CONTENEDORES SEPARADORES DE AMALGAMA

Ref.: 98-210001 Contenedor reemplazo MST 1

Ref.: 98-010005 Contenedor reemplazo COMPACT Dynamic

Ref.: 98-010130 Contenedor reemplazo ECO II y ECO II Tandem

TUBO ENTRADA ASPIRACIONES

Tubo de entrada de aire de sistemas de aspiración

***(Compra mín. 1 metro referencia / múltiplos de 1m, NO fracciones)**

Ref.: 98-020050* Tubo entrada, Ø40mm, x metro

→



Ref.: 98-020051* Tubo entrada, Ø50mm, x metro

→



TUBO DESAHOGO ASPIRACIONES

Tubo termo resistente para descarga de aire de sistemas de aspiración

***(Compra mín. 1 metro referencia / múltiplos de 1m, NO fracciones)**

Ref.: 98-020100* Tubo desahogo termo resistente, Ø32mm, x metro€

Ref.: 98-020101* Tubo desahogo termo resistente, Ø40mm, x metro€

Ref.: 98-020102* Tubo desahogo termo resistente, Ø50mm, x metro€

FILTROS SALIDA ASPIRACIONES HEPA H14

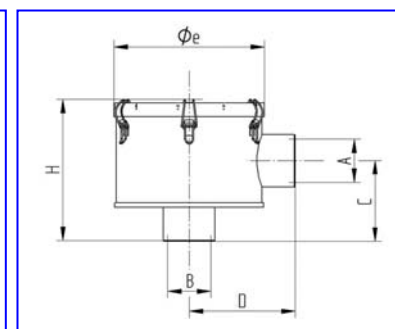
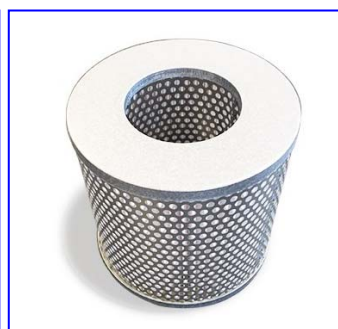

FLUJO NOMINAL DE AIRE (m3/h)	ENTRADA A	SALIDA B	ENTRADA A (mm)	SALIDA B (mm)	C (mm)	D (mm)	ϕ_e (mm)	H (mm)	PESO (Kg)
144	G1 1/2"	G1 1/2"	38	38	95	98	173	156	1,7

- ✓ Filtro **HEPA** (High Efficiency Particulate Air) con nivel de filtración **H14** (99,995%)
- ✓ Adaptable a todos los sistemas de aspiración dental, fácil de instalar y mantener
- ✓ Apto para hasta 5 sillones dentales (144 m3/h)
- ✓ Instalable al final o en la línea de la salida de aire
- ✓ Frecuencia de cambio de cartucho recomendada: 12 meses
- ✓ Material: microfibra HEPA H14
- ✓ Suministro incluye:
 - Filtro con cartucho
 - Tubo desahogo termoresistente (80cm apróx)
 - Espigas PVC: 2uds. 1,0" x D.30mm y 2uds. : 2uds. 1 1/4" x D.40mm
 - Adaptadores PVC: 2uds. 1 1/4" x 1,0"
 - Abrazaderas metálicas: 2uds. para D.30mm y 2uds. para D.40mm

Ref.: 98-030011 Filtro completo

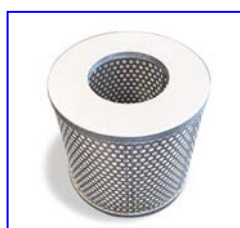

Ref.: 98-030011C Cartucho interno repuesto

CONECTORES META CONNECT

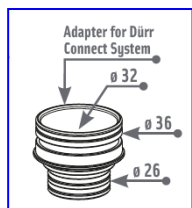

Ref.: 98-040124 Adaptador Dürr Connect (G) – META Connect Macho/Macho, 1ud.

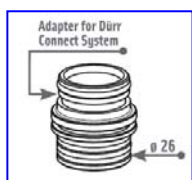

Ref.: 98-040084 Adaptador Dürr Connect (K) – META Connect Macho/Macho, 1ud.

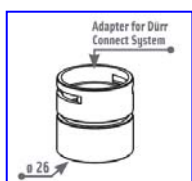

Ref.: 98-040102 Adaptador Dürr Connect (K) – META Connect Hembra/Hembra, 1ud.

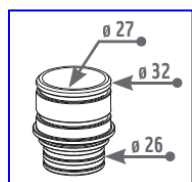

Ref.: 98-040125 Adaptador conexión d.i. Ø27, d.e. Ø32 – META Connect Macho/Macho, 1ud.

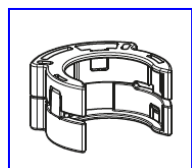

Ref.: 98-040103 META Connect clip cierre, 1ud.

LIMPIEZA ASPIRACIONES



LIMPIADOR, DESINFECTANTE Y DESODORIZANTE GREEN & CLEAN

*Doble concentrado desespumado activo para la **limpieza** diaria, **desinfección** y **desodorización** de sistemas de aspiración y separadores de amalgama.*

- Apto para el mantenimiento de **aspiraciones de todas las marcas**
- Concentrado: **fácil** de transportar y no ocupa espacio
- Sistema dual especialmente diseñado para impedir la generación de microorganismos resistentes
- Extremadamente **cómodo** y **sencillo**:



1
Presione la bomba del dispensador dos veces (= 6ml de concentrado)



2
Rellene contenedor con agua fría hasta la marca (= 600ml al 1% de disolución)

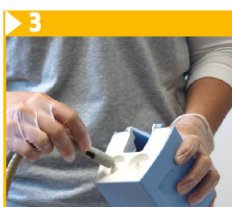

3
Mantenga la manguera de aspiración fina en la apertura no. 1 hasta que aspire aire



4
Mantenga la manguera de aspiración gruesa en la apertura no. 2 hasta que aspire aire



5
Vacíe la disolución restante en la escupidera

Ref.: 98-030201 Kit iniciación Green & Clean M2

(Aproximadamente 167 aplicaciones)

Suministro incluye: 1 x dispensador, 1 x M2 rojo 500ml y 1 x M2 verde 500ml

Ref.: 98-030202 Kit refill I Green & Clean M2

(Aproximadamente 334 aplicaciones)

Suministro incluye: 2 x M2 rojo 500ml y 2 x M2 verde 500ml

Ref.: 98-030203 Kit refill II Green & Clean M2

(Aproximadamente 167 aplicaciones)

Suministro incluye: 1 x M2 rojo 500ml y 1 x M2 verde 500ml

LIMPIEZA BIOFILM SILLONES

LIMPIADOR BIOFILM LÍNEAS AGUA SILLONES

*Diseñado para al menos una vez al año **el servicio técnico** haga una limpieza integral de las líneas de agua limpia de los sillones dentales. Muy sencillo de utilizar por servicios técnicos.*

Unos pocos sencillos pasos y una hora de actuación para que toda la red de tubos de agua limpia del sillón dental quede completamente limpia.

Evite obstrucciones en el sillón y en los instrumentos.

Sorprendente resultados!



Ref.: 98-030501 Bomba para BR + 1 botella limpiador BR 1.000ml



Ref.: 98-030300 2 botellas limpiador BR 1.000ml c/u

MANTENIMIENTO ASPIRACIONES



- Limpiador especial de sistemas aspiración **MD-555**.
- Concentrado sin espuma para instalaciones dentales de aspiración y desagüe.
- Complemento idóneo para Orotol Plus para el cuidado completo y perfecta limpieza y mantenimiento de instalaciones de aspiración de todo tipo.

Ref.: 68-37003 Botella 2,5 l, 1 ud.



Ref.: 68-37001 **FILTRO AMARILLO**, 12 uds.
(Ref. Dürr 0725.041.00)



Ref.: 68-37005****FILTRO AMARILLO** dos entradas
Dürr Connect
(Ref. Dürr 0700.705.54)

***Adaptadores a manguera de 11mm y 17mm,
consultar Refs.: 38-517 y 38-518*

VÁLVULAS DÜRR



68-26001 Válvula antiretorno CAS-1, 1ud.
(Ref. Dürr 7117.420.43 1ud de 2)

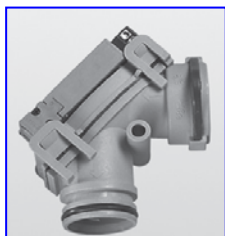

68-36001 Válvula centralizadora/selectora aspiración
(Ref. Dürr 7560.500.60E)

68-36002 Membrana válvula centralizadora/selectora aspiración
(Ref. Dürr 7560.500.22)

68-36005 Válvula antiretorno Dürr Conect
(Ref. Dürr 7128.100.03)

REPUESTOS ASPIRACIONES DÜRR

68-25001 Aspa/Turbina V300S y VS300S
(Ref. Dürr 7119.983.55)

68-25002 Aspa/Turbina V600 y VS600
(Ref. Dürr 7127.983.55)





68-25003 Tapa+ventilador V300S, VS300S, V600, VS600, V900S,
VS900S
(Ref. Dürr 7130.982.54)

NOVEDAD!!! 68-25004 **Biofiltro HEPA H13 V, VS, VSA 300S**
(Ref. Dürr R7119100010)

68-26003 Kit mantenimiento CS-1
(Ref. Dürr 7117.980.33)

CONECTORES DÜRR CONNECT

DÜRR CONNECT K (20mm)

	68-87004	Dürr Connect hembra a 15mm (K), 5uds. (Ref. Dürr 0700.720.15E)
	68-87003	Dürr Connect macho a 20mm (K), 5uds. (Ref. Dürr 0700.710.20E)
	68-87020	Dürr Connect macho a 25mm (K), 5uds. (Ref. Dürr 0700.710.25E)
	68-87021	Dürr Connect "T" 2 x macho / 1 x hembra, c/sifón (K), 3uds. (Ref. Dürr 0700.700.08E)
	68-87014	Dürr Connect macho-macho (K), 5uds. (Ref. Dürr 0700.700.13E)
	68-87005	Dürr Connect hembra a 17mm (K), 5uds. (Ref. Dürr 0700.720.17E)
	68-87007	Dürr Connect hembra a 18mm (K), 5uds. (Ref. Dürr 0700.720.18E)
	68-87017	Dürr Connect hembra a 20mm (K), 5uds. (Ref. Dürr 0700.720.20E)
	68-87019	Dürr Connect hembra a 22mm (K), 5uds. (Ref. Dürr 0700.720.22E)
	68-87006	Dürr Connect hembra a 25mm (K), 5uds. (Ref. Dürr 0700.720.25E)
	68-87009	Dürr Connect hembra a 30mm (K), 3uds. (Ref. Dürr 0700.720.30E)
	68-87008	Dürr Connect hembra 36mm (K), 5uds. (Ref. Dürr 0700.700.21E)
	68-87013	Dürr Connect hembra-hembra (K), 5uds. (Ref. Dürr 0700.700.11E)



68-87018 Dürr Connect manguito a 32mm (K), 5uds.
(Ref. Dürr 0700.700.20E)



68-87015 Dürr Connect codo 90° (K), 5uds.
(Ref. Dürr 0700.700.04E)



68-87010 Dürr Connect tapón sencillo (K), 5uds.
(Ref. Dürr 0700.700.10E)



68-87012 Dürr Connect "T" 1 x macho / 2 x hembra (K), 3uds.
(Ref. Dürr 0700.700.06E)



68-87002 Dürr Connect "T", 3 x macho (K), 5uds.
(Ref. Dürr 0700.700.02E)



68-87001 Dürr Connect "Y", 3 x macho (K), 5uds.
(Ref. Dürr 0700.700.03E)



68-87011 Dürr Connect clip pequeño (K), 20uds.
(Ref. Dürr 0700.700.01E)

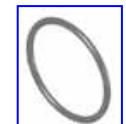

68-87016 Dürr Connect anillo tórico (K), 1ud.
(Ref. Dürr 9000.402.54)

DÜRR CONNECT G (32mm)



68-88004 Dürr Connect clip grande (G), 20uds.
(Ref. Dürr 0700.800.01E)



68-88005 Dürr Connect codo 90° (G), 3uds.
(Ref. Dürr 0700.800.04E)



68-88003 Dürr Connect hembra a 30mm (G), 3uds.
(Ref. Dürr 0700.810.30E)



68-88001 Dürr Connect macho a 30mm (G), 3uds.
(Ref. Dürr 0700.820.30E)



68-88002 Dürr Connect macho-macho (G), 3uds.
(Ref. Dürr 0700.800.13E)

SOPORTE ASPIRACIÓN SOPORTE COMPLETO 2 CÁNULAS



- Máxima fiabilidad + Máximo silencio.
- Tecnología única que garantiza el máximo mantenimiento poder de succión.
- Filtro fácilmente accesible para limpiarlo y cambiarlo, a través cubierta especial.
- La guía de metal suministrada con el soporte de cánula facilita su instalación.
- **Garantía: 6 meses.**

Ref.: 39-8200

CONSÚLTENOS POR SUS REPUESTOS

MANGUERAS DE ASPIRACIÓN EVA EXTRAFLEXIBLE

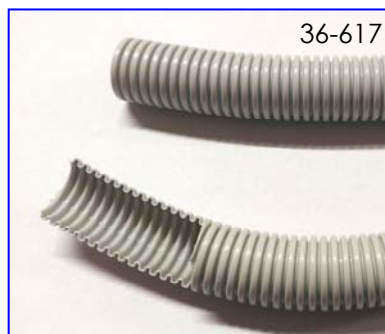
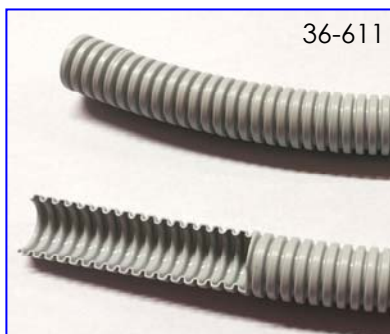

- Máxima calidad y durabilidad
- Manguera extra flexible de Etyl-Vinilo-Acetato.
- Currugada interior y exterior.
- Resistente a todos los desinfectantes homologados.
- Color gris claro RAL 7035.

36-611R EN ROLLO, LARGO 25 m.
Diámetro interno 11 mm, 25m
Suministro incluye: adoptadores silicona

36-617R Diámetro interno 17 mm, 25m

CORTADAS A MEDIDA
(NO ADMITEN DEVOLUCIÓN)

36-611 Diámetro interno 11 mm (x metro)
Suministro incluye: adoptadores silicona

36-617 Diámetro interno 17 mm (x metro)

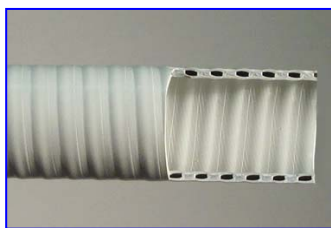

MANGUERAS DE ASPIRACIÓN SOFT-PVC

- Primera calidad.
- Doble pared, reforzada de SOFT-PVC flexible.
- Muy buena flexibilidad.
- Resistente a todos los desinfectantes homologados.
- Color gris claro RAL 7035.

CORTADAS, LARGO 160 cm
Diámetro interno 8 mm

36-011 Diámetro interno 11 mm

36-015 Diámetro interno 15 mm

36-017 Diámetro interno 17 mm

36-020 Diámetro interno 20 mm

EN ROLLO, LARGO 12 m.
Diámetro interno 11 mm

36-057 Diámetro interno 17 mm

CORTADAS A MEDIDA (NO ADMITEN DEVOLUCIÓN)

36-061 Diámetro interno 11 mm (x metro)

36-067 Diámetro interno 17 mm (x metro)

CORTADAS, LARGO 160 CM CON TERMINAL
Diámetro interno 11 mm

36-117 Diámetro interno 17 mm

TERMINALES DE ASPIRACIÓN mm

- Resistente a todos los desinfectantes homologados.



38-517 Para mangueras de 11 mm interno (terminal + adaptador)
(Montaje en manguera con pegamento)



38-518 Para mangueras de 17 mm interno (terminal + adaptador)
(Montaje en manguera con calor)



46-387 Pequeño conector 6,8 - 6,95mm

46-387P Punta terminal pequeño conector 6,8 - 6,95mm



58-388 Grande conector 12,4 - 12,55mm



58-488 Grande conector 12,75 – 12,90mm

RUMAR

ADAPTADORES TERMINALES-CÁNULAS

- Resistentes.
- Color crema.
- **Esterilizable en autoclave 135° C.**



38-519 Adaptador cánula salivador (11mm int.) bolsa 5 uds.



38-520 Adaptador cánula niebla de spray y cirugía (17mm int.) bolsa 5 uds.

TERMINALES DE ASPIRACIÓN DÜRR

- Calidad Dürr.
- Resistente a todos los desinfectantes homologados.

MANGUERA GRUESA

Form/Shape	Ref. Nr./No.	optional	optional	68-38019	68-38023	Ø 16 mm
	68-38001					68-38024
	68-38002		68-38017	68-38020		68-38025
	68-38003					
	68-38004		68-38018			
	68-38006			68-38021		
	68-38007			68-38022		Ø 11 mm
		68-38016				68-38026

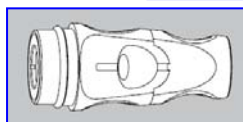

68-38017 Angular, tubo grueso, gris, con pestillo desplazamiento

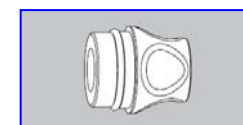

68-38018 Angular, tubo grueso, gris, sin pestillo desplazamiento

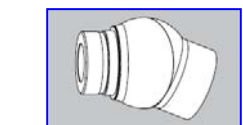

68-38016 Articulación gris terminal de aspiración grueso

MANGUERA FINA

Form/Shape	Ref. Nr./No.	68-38027	68-38029	68-38031
	68-38008			
	68-38009			
	68-38010			
	68-38012			
	68-38013			
	68-38015	68-38028	68-38030	68-38034

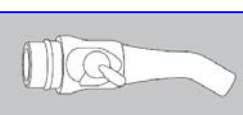

68-38027 Angular, tubo fino, gris, con pestillo giratorio
68-38027P Punta terminal angular, tubo fino, gris, 3uds.

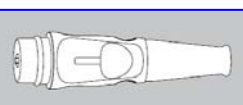

68-38028 Recta, tubo fino, gris, con pestillo deslizamiento

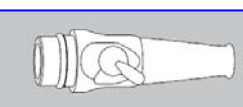

68-38029 Recta, tubo fino, gris, con pestillo giratorio

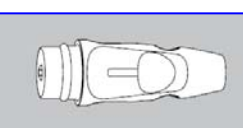

68-38030 Recta, tubo fino, gris, con pestillo deslizamiento
#156

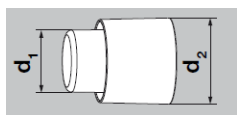

ADAPTADORES MANGUERAS- TERMINALES DE ASPIRACIÓN DÜRR

- Calidad Dürr.
- Resistente a todos los desinfectantes homologados.

MANGUERA GRUESA

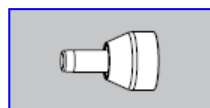

68-38001 Adaptador manguera-terminal universal 10mm
(d.1: 10,0mm x d.2: 26,3mm)

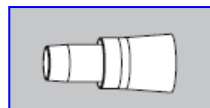

68-38002 Adaptador manguera-terminal A-dec 17mm
(d.1: 17,0mm x d.2: 26,3mm)



68-38003 Adaptador manguera-terminal KaVo 20mm
(d.1: 20,0mm x d.2: 26,3mm)

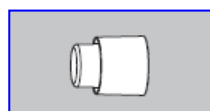

68-38004 Adaptador manguera-terminal Dürr Comfort
(d.1: 19,0mm x d.2: 26,3mm)

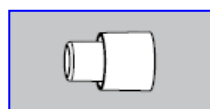

68-38006 Adaptador manguera-terminal universal 18mm
(d.1: 18,0mm x d.2: 26,3mm)

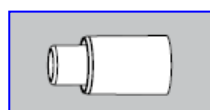

68-38007 Adaptador manguera-terminal universal 18mm
(d.1: 18,0mm x d.2: 26,3mm)

MANGUERA FINA

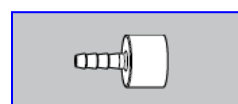

68-38008 Adaptador manguera-terminal universal 6mm
(d.1: 6,0mm x d.2: 20,7mm)

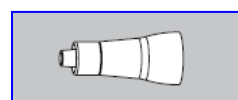

68-38009 Adaptador manguera-terminal A-dec 7,2mm
(d.1: 7,2mm x d.2: 21,0mm)

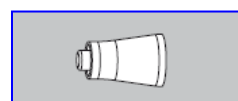

68-38010 Adaptador manguera-terminal KaVo 8mm
(d.1: 8,0mm x d.2: 21,0mm)

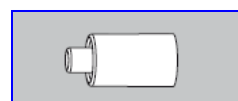

68-38012 Adaptador manguera-terminal Cattani 10mm
(d.1: 10,0mm x d.2: 21,0mm)

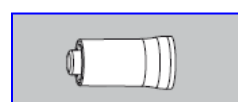

68-38013 Adaptador manguera-terminal Dürr Comfort
(d.1: 10,0mm x d.2: 21,0mm)

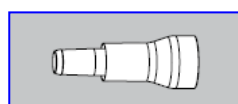

68-38015 Adaptador manguera-terminal universal 10mm
(d.1: 10,0mm x d.2: 21,0mm)

ADAPTADORES TERMINALES- CÁNULAS Y CÁNULAS DE ASPIRACIÓN

- Calidad Dürr.
- Resistente a todos los desinfectantes homologados.

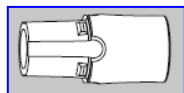

68-38019 Manguito giratorio 16mm

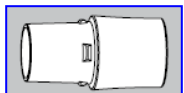

68-38020 Manguito giratorio 16mm

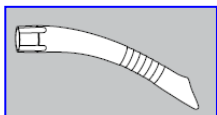

68-38024 Cánula aspiración universal protect, 16mm, gris, 5uds.
(para refs.: 68-38019 y 68-38020)

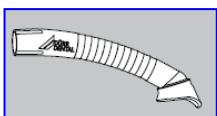

68-38025 Cánula aspiración profilaxis, 16mm, gris, 4uds.
(para refs.: 68-38019 y 68-38020)



68-38036 Cánula universal Petite, 16mm, gris, 5uds.



68-38023 Embudo aspiración grande

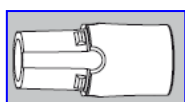

68-38021 Manguito giratorio 11mm

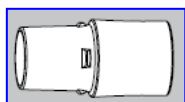

68-38022 Manguito giratorio 11mm

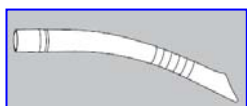



68-38026 Cánula aspiración universal Petite, 11mm, gris, 5uds.
(para refs.: 68-38021 y 68-38022)



PEDALES Y SUS REPUESTOS



PEDALES FARO

80-224900000	Pedal electroneumático P2L1 Faro	→ 
80-224900100	Pedal neumático P2L1 Faro	→ 
80-224900200	Pedal electrico P2L1 Faro	→ 
80-604497	Potenciómetro K10 pedal Faro	

CONSÚLTANOS POR MÁS REPUESTOS PARA PEDALES FARO

PEDALES NEUMÁTICOS

- Regulación progresiva del flujo de aire.
- Disco de acero de Cromo pulido, muy resistente y duradero.
- Valvulería de primera calidad.
- Con almohadillas antideslizantes.



37-200

Pedal neumático con chip blower y con selector de agua (No manguera)*



44-506

Pedal neumático sin chip blower y sin selector de agua (No manguera)*

*** VER MANGUERAS PARA PEDALES REFS.: 37-241, 37-242 Y 44-850**

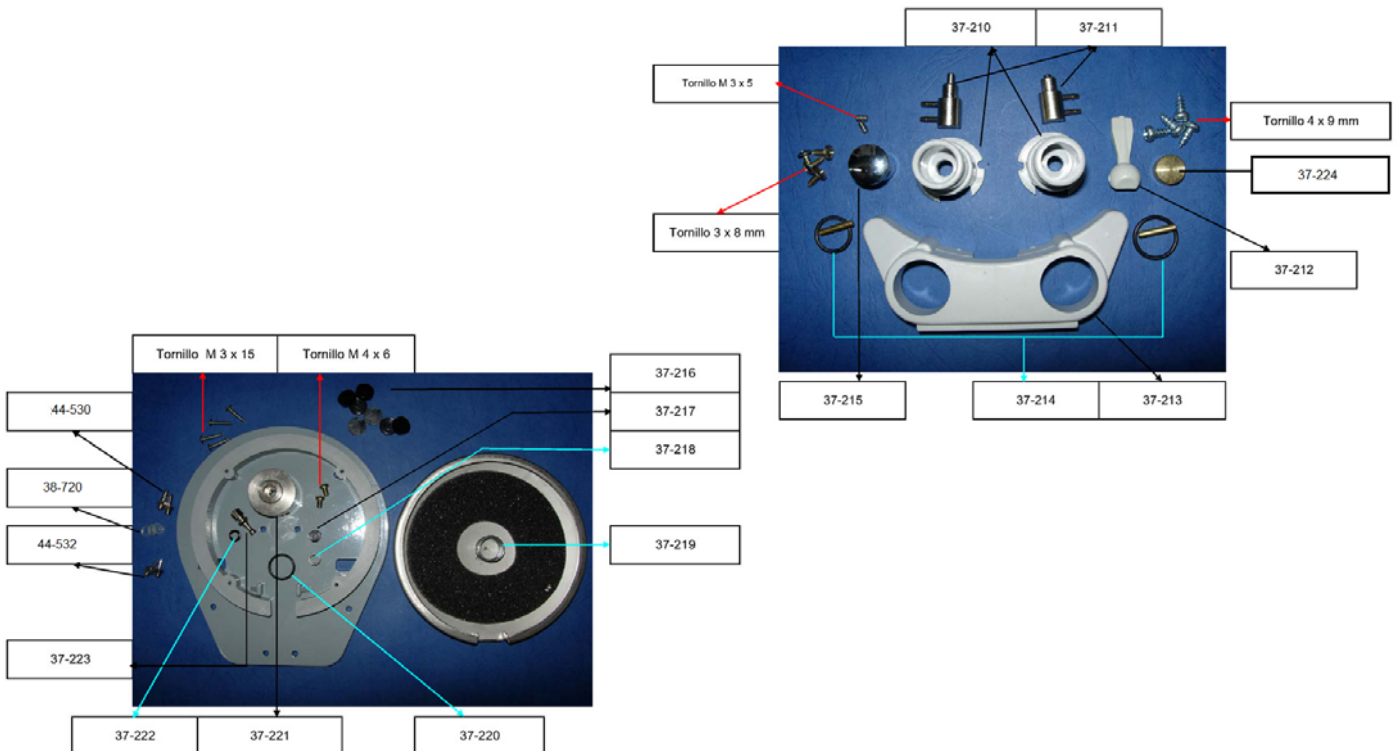

37-210	Base torre para válvulas con tornillo
37-211	Válvula Hanger puertos laterales (PEDAL RUMAR)
37-212	Palanca control de agua
37-213	Base de mandos
37-214	Junta tórica con pasador
37-215	Chip Blower metálico
37-216	Patas de goma
37-217	Junta interna válvula central
37-218	Muelle interno válvula central
37-219	Muelle central válvula central
37-220	Anillo tórico base
37-221	Estructura válvula central
37-222	Junta tórica "U" pistón
37-223	Pistón sin junta tórica
44-532	Espiga manguera macho 10/32" x 1,6mm (Compra mín. 5 uds. modelo / múltiplos de 5)
38-720	Anillo nylon rosca 10/32" (0,79x0,475x0,08mm) min 10 uds.
44-530	Espiga manguera macho 10/32" x 4,6mm
37-224	Disco metálico válvulas
37-225	Torre completa palanca control de agua
37-226	Torre completa Chip-Blower

IMPORTANTE:

Válvula central completa = 37-217 + 37-218 + 37-220 + 37-221 + 37-222 + 37-223



RACORES, CONECTORES Y ESPIGAS

- 1.- Racorería, conectores y llaves de paso
- 2.- Espigas
- 3.- Conectores de Nylon

RACORERÍA

- Conexión rápida, serie SC.
- Latón niquelado.
- Primera calidad.



Rectos macho cónico (Compra mín. 5 uds. modelo / múltiplos de 5)
Ref.: 50-009 3/8" x 8 mm

Ref.: 50-001 1/4" x 6 mm

Ref.: 50-002 1/4" x 8 mm

Ref.: 50-003 1/8" x 6 mm

Ref.: 50-004 1/8" x 8 mm



Rectos hembra (Compra mín. 5 uds. modelo / múltiplos de 5)
Ref.: 50-005 1/4" x 6 mm

Ref.: 50-006 1/4" x 8 mm

Ref.: 50-007 1/8" x 6 mm

Ref.: 50-008 1/8" x 8 mm



Codos fijos, macho (Compra mín. 5 uds. modelo / múltiplos de 5)
Ref.: 50-011 1/4" x 6 mm

Ref.: 50-012 1/4" x 8 mm

Ref.: 50-013 1/8" x 6 mm

Ref.: 50-014 1/8" x 8 mm



Codos fijos, hembra (Compra mín. 5 uds. modelo / múltiplos de 5)
Ref.: 50-015 1/4" x 6 mm

Ref.: 50-016 1/4" x 8 mm



Codos Intermedios (Compra mín. 5 uds. modelo / múltiplos de 5)
Ref.: 50-021 6 mm

Ref.: 50-022 8 mm



Prolongadores **(Compra mín. 5 uds. modelo / múltiplos de 5)**

Ref.: 50-025 6 x 6 mm

Ref.: 50-026 8 x 8 mm

Ref.: 50-027 6 x 8 mm



"T" Intermedias **(Compra mín. 5 uds. modelo / múltiplos de 5)**

Ref.: 50-031 6 x 6 x 6 mm

Ref.: 50-033 8 x 8 x 6 mm

Ref.: 50-032 8 x 8 x 8 mm



"T" Lateral macho cónico

Ref.: 50-035 1/4" x 6 mm

Ref.: 50-036 1/4" x 8 mm



"T" Central macho cónico

Ref.: 50-041 1/4" x 6 mm

Ref.: 50-042 1/4" x 8 mm



Cruz intermedia

Ref.: 50-045 6 mm

Ref.: 50-046 8 mm

CONECTORES RÁPIDOS AIRE EASY

RUMAR



Rectos macho **(Compra mín. 5 uds. modelo / múltiplos de 5)**

Ref.: 50-070 1/4" x 8 mm

Ref.: 50-071 1/4" x 6 mm

Ref.: 50-072 1/8" x 8 mm

Ref.: 50-073 1/8" x 6 mm

UNIONES RÁPIDAS ENGANCHE METÁLICO (SISTEMA ANTI ESCAPE DE TUBOS - MAYOR DURABILIDAD)



Uniones **(Compra mín. 5 uds. modelo / múltiplos de 5)**

Ref.: 50-087 4mm x 4mm

Ref.: 50-088 4mm x 6mm

Ref.: 50-081 6mm x 6mm

Ref.: 50-082 8mm x 8mm



Uniones reductoras **(Compra mín. 5 uds. modelo / múltiplos de 5)**

Ref.: 50-083 6mm x 8mm



"T" Intermedias **(Compra mín. 5 uds. modelo / múltiplos de 5)**

Ref.: 50-080 8 x 8 x 8 mm

Ref.: 50-084 6 x 6 x 6 mm



CONECTORES RÁPIDOS AGUA/AIRE DCI



Ref.: 52-0011 Hembra conexión rápida agua/aire
para tubo de 4x6mm
Suministros incluye: arandelas de colores para identificación
(Aire o Agua)



Ref.: 52-0014 Macho conexión rápida agua/aire
para tubo de 4x6mm
(Aire o Agua)

ACCESORIOS



Ref.: 50-061 Válvula Antirretorno 1/4"

Ref.: 50-066 Válvula Antirretorno 1/8"



Ref.: 44-570 Mini válvula Antirretorno 10/32" x 1,6mm



Ref.: 44-571 Mini válvula Antirretorno 1,6mm x 1,6mm



Uniones

(Compra mín. 5 uds. modelo / múltiplos de 5)

Ref.: 50-085 Unión 1/8" macho a 1/8" macho

Ref.: 50-086 Unión 1/4" macho a 1/4" macho



Reductores

(Compra mín. 5 uds. modelo / múltiplos de 5)

Ref.: 50-062 Reductor 1/4" macho a 1/8" hembra

Ref.: 50-064 Reductor 3/8" macho a 1/4" hembra

Ref.: 50-067 Reductor 1/2" macho a 1/4" hembra

Ref.: 44-565 Reductor 1/8" macho a 10/32" hembra



(Compra mín. 5 uds. modelo / múltiplos de 5)

Ref.: 50-063 Reductor 1/8" macho a 1/4" hembra

Ref.: 50-068 Reductor 1/4" macho a 3/8" hembra



Ref.: 50-065 Pinza cortatubos, modelo PT



Llaves de paso

Ref.: 50-250 Llave de paso 1/4" macho/macho

Ref.: 50-251 Llave de paso 1/4" macho/hembra

Ref.: 50-252 Llave de paso 1/4" hembra/hembra

Ref.: 50-253 Llave de paso 1/8" macho/hembra



Espigas manguera, macho

(Compra mín. 5 uds. modelo / múltiplos de 5)

***3,2mm = tubo d.i. 4mm (Ref.: 50-100 y 50-10025)

**2,5mm = tubo d.i. 2,8mm (Ref.: 44-520 y 44-521)

*1,6mm = tubo d.i. 1,4mm (Ref.: 44-525 y 44-526)

Ref.: 50-051 1/4" x 6 mm

Ref.: 50-052 1/4" x 8 mm

Ref.: 50-053 1/8" x 6 mm

Ref.: 50-054 1/8" x 8 mm



Ref.: 44-530 10/32" x 3,2 mm***

Ref.: 44-542 10/32" x 2,5 mm**

Ref.: 44-532 10/32" x 1,6 mm*



Ref.: 44-540 M5 x 3,2 mm***

Ref.: 44-541 M5 x 1,6 mm*



Ref.: 44-537 10/32" x 3,2 mm (rosca extra larga)***

Ref.: 44-538 10/32" x 1,6 mm (rosca extra larga)*



Ref.: 38-535 8/32" x 1,6 mm*



Uniones reductoras macho

(Compra mín. 5 uds. modelo / múltiplos de 5)

Ref.: 44-533 3,2mm*** a 2,5mm**

Ref.: 44-534 3,2mm*** a 1,6mm*

Ref.: 44-535 2,5mm** a 1,6mm*

Ref.: 44-536 1,6mm* a 1,6mm*



Tapón macho **(Compra mín. 5 uds. modelo / múltiplos de 5)**

Ref.: 50-055 1/4", Allen con tórica

Ref.: 50-056 1/8", cabeza hexagonal



Ref.: 44-539 10/32", cabeza hexagonal



Abrazaderas de seguridad de metal

Ref.: 44-550 Para tubo de 1,6x2,5mm

Ref.: 44-551 Para tubo de 2,5x4mm



Junta de Nylon / Nylon washers

(Compra mín. 10 uds. modelo / múltiplos de 10)

Ref.: 38-720 Rosca 10/32" y M5 (0,79x0,475x0,08mm)

Ref.: 38-721 Rosca #6 (0,709x0,353x0,08mm)

Ref.: 38-722 Rosca #8 (0,63x0,41x0,08mm)

TUBOS

RUMAR



POLIURETANO, azul

(Compra mín. 10 m modelo / múltiplos de 5)

(Formato por metro: NO ADMITEN DEVOLUCIÓN)

Ref.: 50-100 4 x 6 mm (máx 10 bar) por metro

Ref.: 50-10025 4 x 6 mm (máx 10 bar) caja 25m

Ref.: 50-101 6 x 8 mm (máx 20 bar) por metro

Ref.: 50-10125 6 x 8 mm (máx 20 bar) caja 25m

CONECTORES DE NYLON

RUMAR

UNIONES



Ref. 50-300 1,6 X 1,6 mm, pack 10 uds

Ref. 50-301 2,4 X 2,4 mm, pack 10 uds

Ref. 50-302 3,2 X 3,2 mm, pack 10 uds

UNIONES REDUCTORAS



Ref. 50-350 4 mm x 1,6 mm, pack 10 uds

Ref. 50-351 4 mm x 2,4 mm, pack 10 uds

Ref. 50-352 3,2 mm x 1,6 mm, pack 10 uds

Ref. 50-353 3,2 mm x 2,4 mm, pack 10 uds

"L"



Ref. 50-310 1,6 X 1,6 mm, pack 10 uds

Ref. 50-311 2,4 X 2,4 mm, pack 10 uds

Ref. 50-312 3,2 X 3,2 mm, pack 10 uds

"T"



Ref. 50-320 1,6 mm, pack 10 uds

Ref. 50-321 2,4 mm, pack 10 uds

Ref. 50-322 3,2 mm, pack 10 uds



"T" REDUCTORA

Ref. 50-323 2X3,2mm + 1X1,6mm, pack 10 uds



Ref. 50-324 2X3,2mm + 1X2,4 mm, pack 10 uds



"Y"

Ref. 50-330 1,6 mm, pack 10 uds

Ref. 50-331 2,4 mm, pack 10 uds

Ref. 50-332 3,2 mm, pack 10 uds



CRUZ

Ref. 50-340 1,6 mm, pack 10 uds

Ref. 50-341 2,4 mm, pack 10 uds

Ref. 50-342 3,2 mm, pack 10 uds



TAPONES

Ref. 50-360 1,6 mm, pack 10 uds

Ref. 50-361 2,4 mm, pack 10 uds

Ref. 50-362 3,2 mm, pack 10 uds

BOLSA SURTIDO

Contenido: 10 unid. Uniones + 5 unid. "L" + 5 unid. "T"
+3 unid. "Y" + 2 unid. Cruz

Ref. 50-390 1,6 mm

Ref. 50-391 2,4 mm

Ref. 50-392 3,2 mm



VÁLVULAS Y ELECTROVÁLVULAS

- 1.- Válvulas (Faro, Clippard, RUMAR)**
- 2.- Electroválvulas (Sirai / ASCO NEUMATICS)**

VÁLVULAS



VÁLVULAS FARO



80-603400 Válvula agua selección de instrumentos
(Ref. Faro 223400)



80-604035 Válvula 3 vías accionamiento pedal
(Ref. Faro 224035)

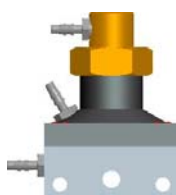

80-604639 Válvula apertura agua con aspiración
(Ref. Faro 224639)



80-604679 Válvula agua comando aire
(Ref. Faro 224679)



80-604248 Distribuidor (entrada 1x3,2mm / salidas: 3x1,6mm)
(Ref. Faro 234248)



80-604920 Válvula proporcional flujo de aire pedales Faro
224900000 y 224900100
(Ref. Faro 224920)



80-603033 Membrana válvula agua
(Ref. Faro 223033)



80-603147 Membrana válvula instrumento neumática
(Ref. Faro 223147)



80-603252 Membrana válvula instrumento eléctrica
(Ref. Faro 223252)

	80-603162	Válvula solenoid 24V DC /CC (Ref. Faro 223162)
	80-603164	Válvula solenoid 24V AC/CA (Ref. Faro 223164)
	80-654331	Interruptor electroneumático (Ref. Faro 224331)
	80-654954	Base plato pedal (Ref. Faro 224954)
	80-604265	Válvula doble, un sentido (Ref. Faro 224265)
	80-608030	Llave de regulación aire/agua c/ empuñadura (Ref. Faro 118030)
	80-607070	Llave de regulación aire/agua 1,6mm, s/empuñadura (Ref. Faro 117070)
	80-600367	Llave de regulación aire/agua 2,6mm, s/empuñadura (Ref. Faro 200367)
	80-604170	Llave de regulación aire/agua 3,2mm, s/empuñadura (Ref. Faro 224170)

BLOQUES VÁLVULAS FARO

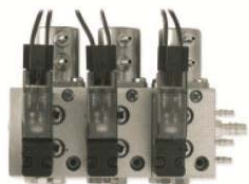

80-603300

Bloque 3 instrumentos (operación eléctrica) 24V DC/CC
(Ref. Faro 223300)

También disponible para 1 o 2 instrumentos y sin tapa de cierre. Consultar

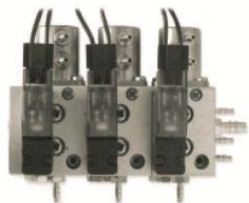

80-603305

Bloque 3 instrumentos (operación eléctrica) 24V AC/CA
(Ref. Faro 223305)

También disponible para 1 o 2 instrumentos y sin tapa de cierre. Consultar



80-603345

Bloque 4 vías, 3 instrumentos (operación neumática)
(Ref. Faro 223345)

También disponible para 1 instrumento y sin tapa de cierre. Consultar



80-603149

Bloque 2 instrumentos (operación neumática)
(Ref. Faro 223149)

80-600128

Espiga para bloques y válvulas Faro tubo 2,6mm/3,2mm
(Ref. Faro 250128)

80-600129

Espiga para bloques y válvulas Faro tubo 1,5mm/2,0mm
(Ref. Faro 250129)

80-600131

Junta de Nylon para espigas bloques y válvulas Faro
(Ref. Faro 250131)

Ampliación de bloques Faro: (Ver páginas siguientes)

80-609025

Tuerca ampliación bloques Faro
(Ref. Faro 609025)

80-603208

Tornillo ampliación bloques Faro L=33mm (+1 puesto)
(Ref. Faro 223208)

80-603166

Tornillo ampliación bloques Faro L=55mm (+2 puestos)
(Ref. Faro 223166)

80-605019	Anillo tórico bloques Faro (Ref. Faro 055019)
80-603201	Módulo neumático para ampliación de bloques Faro (Ref. Faro 223201)
80-603255	Módulo eléctrico AC para ampliación de bloques Faro (Ref. Faro 223255)
80-603250	Módulo eléctrico DC para ampliación de bloques Faro (Ref. Faro 223250)



Ampliación bloque neumático:

80-603345

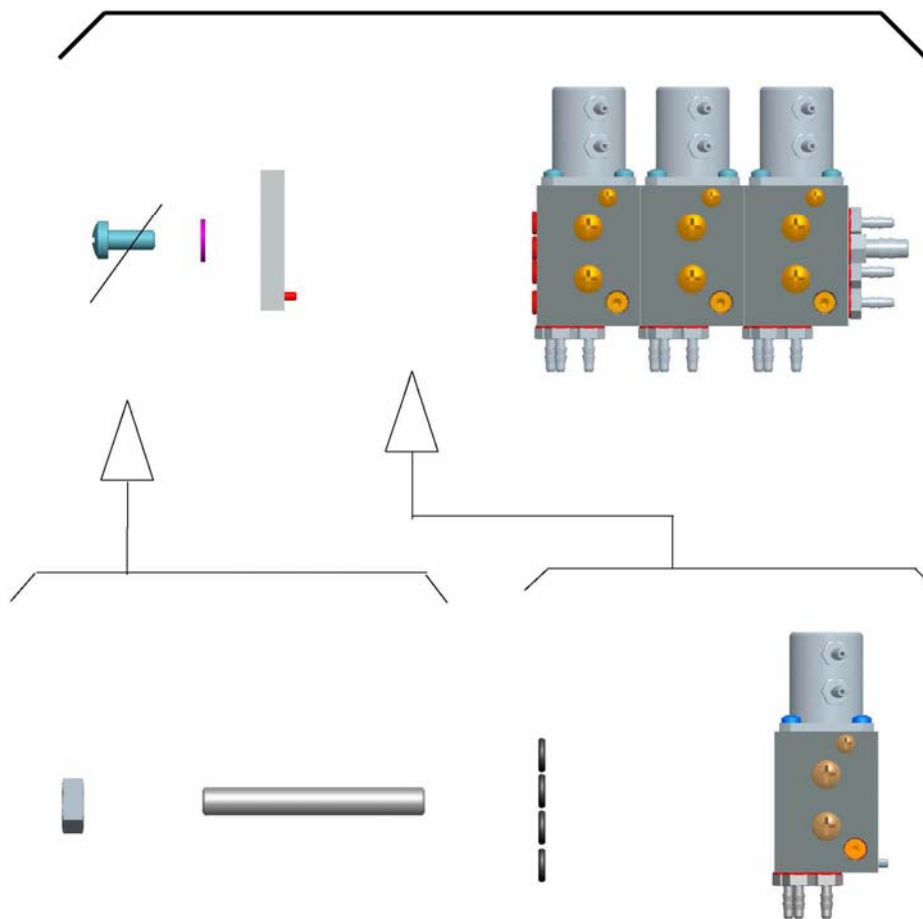

80-609025

80-603208
(+1 PUESTO)

80-605019

80-603201

80-603166
(+2 PUESTO)

Ampliación bloque eléctrico CA/AC:

80-603305

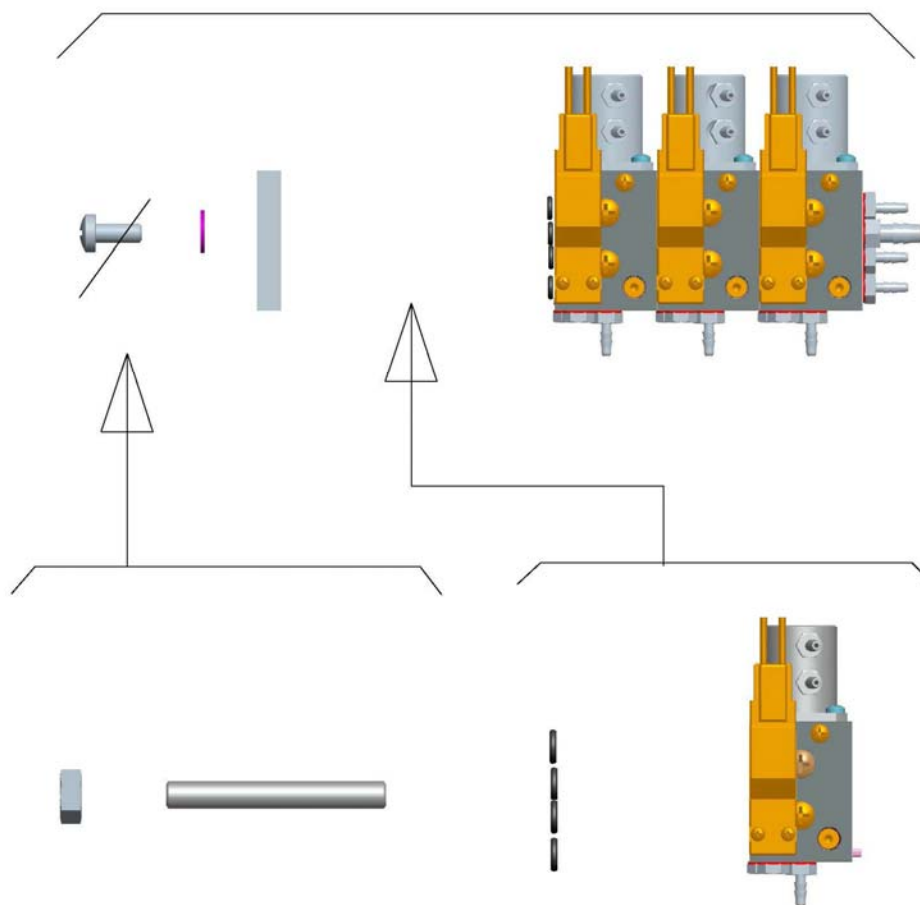

80-609025

80-603208
(+1 PUESTO)

80-603166
(+2 PUESTO)

80-605019

80-603255

Ampliación bloque eléctrico CC/DC:

80-603300

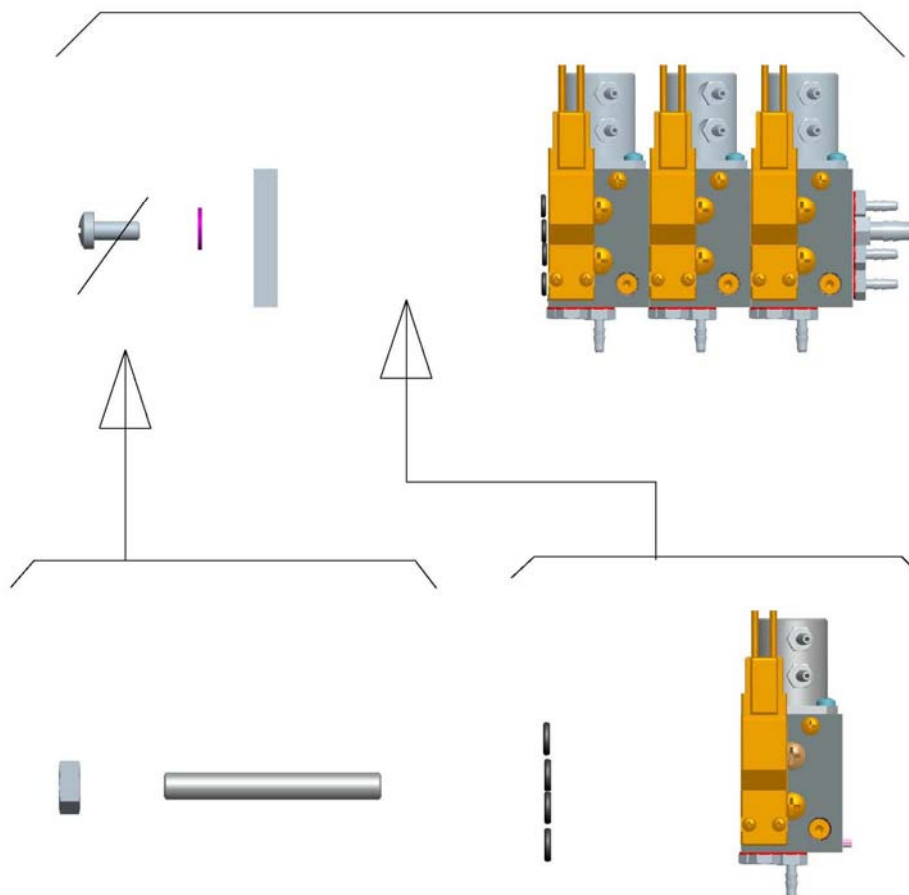

80-609025

80-603208
(+1 PUESTO)

80-605019

80-603250

80-603166
(+2 PUESTO)

OTRAS REFERENCIAS DISPONIBLES CONSÚLTANOS

VÁLVULAS BLOQUES rm

- Primera calidad.
- Acabados y tolerancias según normas DIN.
- **Garantía 6 meses.**



Ref.: 38-703 Válvula bloque 3 instrumentos, tipo DCI
puertos de 10/32" (incluye espigas)



Ref.: 38-704 Válvula bloque 4 instrumentos, tipo DCI
puertos de 10/32" (incluye espigas)



Ref.: 38-713 Válvula bloque 3 instrumentos, Standard
puertos de 10/32" (incluye espigas)



Ref.: 38-714 Válvula bloque 4 instrumentos, Standard
puertos de 10/32" (incluye espigas)

Membranas bloques rm:

- Ref.: 38-7031 Membrana bloque 3 (Ref.: 38-703) instrumentos,
tipo DCI
- Ref.: 38-7041 Membrana bloque 4 (Ref.: 38-704) instrumentos,
tipo DCI
- Ref.: 38-7131 Membrana bloque 3 (Ref.: 38-713) instrumentos,
standard
- Ref.: 38-7141 Membrana bloque 4 (Ref.: 38-714) instrumentos,
standard

VÁLVULAS CLIPPARD

- Primera calidad.
- Acabados y tolerancias según normas DIN.
- **Garantía 3 meses.**



Ref.: 44-600 Válvula antigoteo Relay WDV-2, puertos 10/32"
(Sólo agua)



Ref.: 44-602 Válvula corte aire/agua sin retracción, puertos 10/32"
(Aire o agua)



Ref.: 44-620 Mini válvula SMAV-3 control pértigas colibrí
(Sólo Aire)

VÁLVULAS rm

- Primera calidad.
- Acabados y tolerancias según normas DIN.
- **Garantía 3 meses.**



Ref.: 44-590 Válvula antigoteo, puertos de 10/32"
incluye: espigas de 10/32" x 1,6mm)
(Sólo agua)



Ref.: 38-740 Válvula neumática ON/OFF, 3 vías y
puertos de 10/32", normalmente cerrada (Sólo agua)



Ref.: 38-730 Válvula Hanger con puertos laterales
normalmente abierta

Ref.: 38-731 Válvula Hanger con puertos laterales
normalmente cerrada



Ref.: 38-732 Válvula Hanger con puertos traseros
normalmente abierta

Ref.: 38-733 Válvula Hanger con puertos traseros
normalmente cerrada



Ref.: 38-735 Válvula ON/OFF con palanca gris, 2 vías,
liberación rápida y puertos de 10/32"
(Aire o agua)



Ref.: 38-737 Válvula cartucho selectora con palanca gris,
3 vías, liberación rápida y puertos de 10/32"
(Aire o agua)



Ref.: 44-581 Válvula de regulación de caudal puertos 10/32"
(1 puerto lateral / 1 puerto inferior)
(Aire o agua)



Ref.: 44-582 Miniregulador presión de agua
Puertos 10/32" (Incluye espigas 1,6mm)



Ref.: 44-583 Válvula doble para jeringas 3F
Puertos 10/32" (NO incluye espigas)



Ref.: 38-738 Válvula control dirección con palanca, 3 vías
Puertos 10/32" (Aire o agua)



ELECTROVÁLVULAS SIRAI / ASCO NEUMATICS



- Primera calidad.
- Acabados y tolerancias según normas DIN.
- **Garantía 3 meses.**



Ref.: 54-L172011 Electrovalvula escupidera L172V03, 1/8"x2,
24V+/-10% AC/CA, 50-60 Hz., 4W, n/c,
diámetro de paso: **2,4mm**, juntas Vitón,
°C fluido: de 0°C a 130 °C
(Aire o agua)



Ref.: 54-L172012 Electrovalvula escupidera L172V03, 1/8"x2,
24V+/-10% DC/CC, 5,5W, n/c,
diámetro de paso: **2,4mm**, juntas Vitón,
°C fluido: de 0°C a 130 °C
(Aire o agua)



Ref.: 54-V165012 Electrovalvula colibrí/ultrasonidos V165V01,
M5x2, 24V+/-10% DC/CC, 4W, n/c,
diámetro de paso: **2,0mm**, juntas Vitón,
°C fluido: de 0°C a 130 °C
(Aire o agua)



Ref.: 54-V124012 Electrovalvula V124D03, 24V+/-10% DC/CC,
4W, n/c, juntas EPDM,
°C fluido: de -10°C a 100 °C
(Aire y agua)



Ref.: 54-L121012 Electrovalvula entrada L121V02, 1/4"x2,
24V+/-10% DC/CC, 9W, n/c,
diámetro de paso: **4,5mm**, juntas Vitón,
°C fluido: de 0°C a 130 °C
(Aire, agua o vapor)



Ref.: 54-L121013 Electrovalvula entrada L121V02, 1/4"x2,
230V+/-10%, 50Hz., AC/CA, 14W, n/c,
diámetro de paso: **4,5mm**, juntas Vitón,
°C fluido: de 0°C a 130 °C
(Aire, agua o vapor)



Ref.: 54-L321012 Electrovalvula entrada L321V02G, 3 vías:
1/4"x2 + 1/8"x1, 24V+/-10% DC/CC, 12W,
U (universal), diámetro de paso: **2,3mm**,
juntas Vitón, °C fluido: de 0°C a 130 °C
(Aire, agua o vapor)



Ref.: 54-V162012 Electrovalvula V162B02, M5x2,
24V+/-10% DC/CC, 4W, n/c,
diámetro de paso: **2,4mm**, juntas Nitrilo,
°C fluido: de 0°C a 90 °C
(Aire o agua)



Ref.: 54-V164012 Electrovalvula V164B02, M5x2,
12-24V+/-10% DC/CC, 4W, n/c, proporcional,
diámetro de paso: **1,6mm**, juntas Nitrilo,
°C fluido: de -10°C a 90 °C
(Aire o agua) (*antigua V164B05*)



Ref.: 54-L194012 Electrovalvula L194D01, 1x1,8" / 1x1,6mm,
24V+/-10% DC/CC, 5,5W, n/c, proporcional,
diámetro de paso: **1,6mm**, juntas Vitón,
°C fluido: de 0°C a 130 °C
(Aire o agua)
Usada en sillones Cefla entre otros (hay que aprovechar los conectores del anterior)



Ref.: 54-V625012 Grupo 3 microactuariales, V625D01, 3x1,6mm,
12-24V+10%-5% DC/CC, 4W, n/c,
diámetro de paso: **1,6mm**, juntas EPDM,
°C fluido: de -10°C a 90 °C
(Aire o agua)
Usada en sillones Vitali entre otros

VÁLVULAS ELECTRONEUMÁTICAS rm

- Primera calidad.
- Acabados y tolerancias según normas DIN.
- **Garantía 3 meses.**

RUMAR



Ref.: 44-580 Micro electroneumático puerto de 10/32"
normalmente cerrada
(incluye: espiga de 10/32" x 4,6mm)
Info Técnica: 15A, ½ HP 125 250 VAC, 0,6A 125VCD,
0,3A 250VDC.



REGULADORES DE PRESIÓN

- 1.- Reguladores y accesorios**
- 2.- Repuestos depósito agua destilada**

REGULADORES DE PRESIÓN



50-263 Regulador de presión de aire 0,8 – 8 bar
1/4" hembra / hembra, 20 bar máx
180 lt./min (con tuerca y manómetro)
Manómetro: 40mm



50-261 Regulador de presión de aire c/filtro de agua
0 – 16 bar, 1/4" hembra / hembra, 240 lt./min
cuerpo y base fundición de Zinc
14,4 m³ / h (con manómetro)
Manómetro: 40mm



50-272 Manómetro 0-12 bar, 1/8" MTG, **40mm**



50-604800* Filtro aire completo, 1/8" hembra/hembra, 7 bar máx
(Ref. Faro 224800)
*Compatible con unión 80-604803.



50-604801* Regulador presión de aire 0-6 bar, 1/8" hembra/hembra
10 bar máx, 250 NI/min
(Ref. Faro 224801)
*Compatible con unión 80-604803.



50-604802 Manómetro 0-12 bar, 1/8" MTG, **25mm**
(Ref. Faro 224802)



50-604805* Filtro agua completo, 1/8" hembra/hembra, 7 bar máx
(Ref. Faro 224805)
*Compatible con unión 80-604803.



50-604806* Regulador de presión de agua, 1/8" MTG
(Ref. Faro 224806)
*Compatible con unión 80-604803.

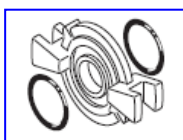

50-604803 Unión reguladores / filtros
(Ref. Faro 224803)

ACCESORIOS REGULADORES DE PRESIÓN



50-270 Escuadra-soporte regulador
(para referencias 50-263 y 50-261)



50-271 Tuerca regulador (para referencias 50-263 y 50-261)

REPUESTOS DEPÓSITOS DE AGUA DESTILADA*

**SÓLO ASEGURAMOS COMPATIBILIDAD CON LOS TANQUES DE AGUA DESTILADA DE RUMAR*



50-205 Conector rápido, gris (entrada)
"sin adaptador"



50-206 Conector rápido, negro (salida)
"sin adaptador"



50-207 Adaptador/conector negro, 6mm

50-210 Tapa con válvula de desahogo

50-211 Junta tapa

50-212 Válvula de desahogo

50-213 Anillos tóricos conectores

50-214 Conector entrada

50-215 Conector salida

50-216 Tubo interno líquido



HERRAMIENTAS

- 1.- Herramientas instrumental rotatorio
- 2.- Herramientas equipos

HERRAMIENTAS LLAVES TAPAS CABEZAS TURBINA

KaVo

- 05-KE1650T 609C, 619 L/C, 636 C/CP, 647/B, 650 B/C, 655 B/C, 660 B/C, 6000 B/C, 7000 B/C, 8000 B/C, M9000 /L
(utilizable con llaves dinamométricas 05-RT2025 y 05-RT2026)
- 30-604 Llave doble: (4 puntos) 609C, 619 L/C, 636 C/CP, 647/B, 650 B/C, 655 B/C, 660 B/C, 6000 B/C, 7000 B/C, 8000 B/C, M9000 /L / (3 puntos) S605, S605C, S615C, S615L, E677, E677LM, E675
- 30-609 630/639/642/645/640 B/C
- 05-KE1637T 635/637 B/C
(utilizable con llaves dinamométricas 05-RT2025 y 05-RT2026)

MK-dent

- 05-KE1023T 4012/4022/5022/6012/6022/7022/8022/9022
(utilizable con llaves dinamométricas 05-RT2025 y 05-RT2026)
- 05-KE1650T HP21, HC21, HE21, HC8021 y HC9021
(utilizable con llaves dinamométricas 05-RT2025 y 05-RT2026)
- 05-KE1921* 8021/9021
- 05-KE1651T HC20
(utilizable con llaves dinamométricas 05-RT2025 y 05-RT2026)

W&H

- 05-KE1096W Turbinas W&H, cabezas mini (Excepto TE-97 / TE-98)
(2 muescas)
- 05-KE1098W Turbinas W&H, Synea TA98 y comp. (2 muescas)
- 30-602 Llave doble: TA97 y TE97 (3 muescas) / TA98LED
(3 muescas)
- 30-606 Turbinas W&H Alegria TE98 / TE95, Trend TC80BC, TC-95BC, 398, 698, 795, 798, 895, 898 (2 muescas)
- 30-610 Llave doble: turbinas W&H Alegria HS2014 TE97 (hexagonal)
Cabezas FPB-Y / TI-MAX X25 /L, S-MAX M25 /L (cuadrada)
- 49-829 Turbinas W&H Alegria HS2014 TE95 y TE98 (hexagonal)

Bien Air

- 49-802 Tapa interna y externa Bora / Cromo / Boralina
(llave doble: tapa y bisel)
- 49-803 Tapa interna y externa Prestige y tapa externa Ondine
- 49-802 Tapa interna y externa Bora / Cromo / Boralina
- 49-831 Tapa Tornado (N/S<16E0001)

Sirona

- 30-591 T1/T2/T3 Control, Racer, Siroboost y Mini
- 30-592 T1 Control y Mini
- 30-612 T1/T2/T3 Boost (N/S>600.000)

Castellini

- 49-800 Hi Power M, Clean Air
- 49-810 Silent Power Gold, Silent Power Gold M, Hi Power Light
- 49-822 Silent Power EVO 2 /2L / 4L / 4LK
- 49-823 Silent Power EVO Miniature / Miniature K
- 49-824 Silent Power Silver 2 /2L / 4L / 4LK
- 49-833 Goldspeed S1 y S1L
- 49-834 Goldspeed EVO S1

NSK

- 15-008 Llave doble: (11,30 mm oct.) Ti-Max X500L / KL / SL / WL / BL, NL9000M, Pana Max TUM4 y (10,00 mm oct.) Pana Air, Rainbow
- 30-600 Llave doble: (10,60 mm hex.) NL45S, Ti-Max NL95 S, Ti-Max A600L, A600, AK600L, AS600L, AW600L, AB600L, Ti-Max AK300L, AS300L, AW300L, AB300L, Ti-Max AK450L, AS450L, AW450L, AB450L, Ti-Max NL-45T, NL95T, Ti-Max A700L, A700, AK700L, AS700L, AW700L, AB700L, Phatelus 45 S/SU, Phatelus II S/SU, Ti-Max NL75 Mach Light S, NL85 Mach Light/ NL65S, Mach Lite XT S/SU y (10,95 mm hex.) Ti-Max X600L / KL / SL / WL / BL Ti-Max NL9000S / KS / SS / WS / BS
- 15-107 Ti-Max NL95M, Ti-Max A500L, A500, AK500L, AS500L, AW500L, AB500L y Pana Air (9,60 mm oct.)

41-254	Pana Air (<u>9,60 mm oct.</u>)
15-009	Llave doble: (<u>12,30 mm hex.</u>) Rainbow nuevo modelo y (<u>10,90mm hex.</u>)
30-605	Llave doble: (<u>12,90 mm oct.</u>) Ti-Max X700L / KL / SL / WL / BL, Ti-Max NL9000T / KT / ST / WT / BT (<u>11,30 mm hex.</u>) Ti-Max X500L / KL / SL / WL / BL, NL9000M
30-632	Llave doble: S-Max M600, S-Max M600L // Pico
49-816*	Ti-Max Z900 /L <i>*Hasta agotar existencias</i>
49-815*	Ti-Max Z800 /L <i>*Hasta agotar existencias</i>
	TKD
40-410	Bravia
40-411	Thera
	Multiusos
30-603	Multiusos: <u>9,60 mm hex., 8,10 mm cuad., 10,20 mm cuad. y 4 puntos</u>)
	RUMAR
58-252K	ECO T2, ECO T3 L, PRO T1L
58-252K	ECO T TURBO

LLAVES TAPAS DE SPRAY TURBINAS

KaVo

05-KE1022KT 630/640/642/645/647B/650/655/660
(utilizable con llaves dinamométricas 05-RT2025 y 05-RT2026)

MK-dent

05-KE1022KT Todos los modelos con 3-Spray hasta N/S: G
(utilizable con llaves dinamométricas 05-RT2025 y 05-RT2026)

05-KE1922 HC8021, HC9021, HP21, HC20, HC21, HC17, HE21

RM

42-629 PowerMax

OTRAS LLAVES TURBINAS



05-RT1016 Mandril para anillo tórico 05-SP0415

SACA GOLPES CABEZAS

41-320 Saca golpes Bien Air Bora y comp.



44-920 Saca golpes Bien Air Bora y comp.

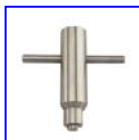

44-921 Saca golpes NSK Ti-Max X600 y comp.



44-922 Saca golpes KaVo 642 B/C y comp.

41-311 Saca golpes KaVo 655, 650, 660, 7000, 8000 y comp.



44-925 Saca golpes KaVo 655, 650, 660, 7000, 8000 y comp.



44-923 Saca golpes W&H TA98LED y comp.



44-924 Saca golpes W&H TA98 y comp.

LLAVES PARA CABEZAS CONTRA-ÁNGULOS

KaVo



05-KE2011T

Llave tapa cabezas MK-dent LCH11, LCH21, LPH11, LPH21, LS9011, LS9021, LS9111, LS9121
(utilizable con llaves dinamométricas 05-RT2025 y 05-RT2026)



49-817

Llave tapa cabezas contra ángulos KaVo 25LH, 25LHS, 25CN, 25CH, 25LS, 24LN, 24LS



49-819

Llave tapa cabezas contra ángulos KaVo E25, E25L 25CN, 25CH, 25LS, 24LN, 24LS

05-KE1023T

Llave tapa cabezas MK-dent LS9016
(utilizable con llaves dinamométricas 05-RT2025 y 05-RT2026)



44-751

Llave doble tapas cabezas: (2 lados rectos) 67LDN, 68LDN / (3 puntos) L67, L68, 67LH, 68LH y compatibles

49-832

Llave tapa cabeza CL3



44-752

Mandril de montaje anillo de conducción 05-SP2007 Cabezas LS9011 / 68LH

20-605

Mandril de montaje anillo de conducción 05-SP2007 (Original KaVo) (Ref. KaVo 411.0961)



05-RT2016

Destornillador especial miniatura Whera para tornillo 05-SP2021 cabezas KaVo / MK-dent



05-RT2027

Destornillador miniatura Whera plano 0,25x1,2x40mm



05-RT2028

Destornillador miniatura Whera plano 0,23x1,5x40mm



05-RT2013

Placa especial para colocar rodamientos de cabezas de contra-ángulos MK-dent / KaVo (Ref. KaVo 0.410.0724)

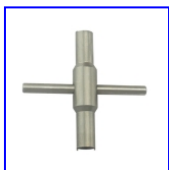

44-950

W&H y NSK

Llave especial desmontaje eje intermedio W&H WS75 y WD56, y NSK S-Max SG20 y SG20L

30-610

Llave doble: turbinas W&H Alegra HS2014 TE97 (hexagonal) Cabezas FPB-Y / TI-MAX X25 /L, S-MAX M25 /L (cuadrada)

30-611

Llave doble: cabezas MP-F, MPA-Y, MPAS-Y y comp.

49-820

Llave tapas cabezas contra ángulos W&H Synea WA-99A

44-762

Llave tapa cabezas contra ángulos NSK M95 y M95L

NOVEDAD!!!

30-615

Llave tapa cabezas contra ángulos NSK X95 y Z95

Sirona

49-835

Llave tapa X-Smart 6:1



49-818

Alicate tapa cabezas contra ángulos Sirona standard (Ref. Sirona 4178054)



49-821

Alicate tapa cabezas contra ángulos Sirona mini (Ref. Sirona 6986208)



44-761

Alicate doble tapa cabezas contra ángulos Sirona (mini y standard)

LLAVES PARA CONTRA-ÁNGULOS Y PIEZAS DE MANO KaVo



- 05-KE2011BT Para abrir anillo de cierre trasero CA's y PM's
MK-dent / KaVo
(utilizable con llaves dinamométricas 05-RT2025 y 05-RT2026)
(Ref. KaVo 0.411.1881)



- 05-RT2011 Extractor pieza frontal 05-SP1031 piezas de mano
MK-dent y KaVo
(Ref. KaVo 0.410.2391)



- 05-RT2015 Extractor especial desmontaje componentes interiores
CA's y PM's MK-dent / KaVo
(Ref. KaVo 0.411.4451)



- 05-RT2012 Desmontaje pieza frontal CA's MK-dent / KaVo
(Ref. KaVo 0.411.2381).



- 05-RT2014 Llave especial para desmontaje de ejes de
Transmisión piezas de mano rectas
(Ref. KaVo 0.411.1443)

LLAVES PARA MICROMOTORES MK-dent

- 05-KE2014 Apertura micromotor MK-dent AM1116
(para anillo SP1060)

- 05-KE2034 Apertura micromotor MK-dent AM1004

NOVEDAD!!!

- 40-10010 **TKD**
Apertura micromotor TKD DEFINITIVE y TKD VORTICE

LLAVES PARA MICROMOTORES NOUVAG PREGÚNTANOS

LLAVES PARA ACOPLAMIENTOS

- 05-KE1029 Kavo Multiflex y MK-dent QC4014K y QC5016K

- 20-911 Mandril de desmontaje Kavo Multiflex y MK-dent
QC4014K y QC5016K (Original KaVo) (Ref. KaVo 411.3853)

NOVEDAD!!!

LLAVES PARA PULIDORES BICARBONATO

05-KE2021K	MK-dent PR1011 / Micron Quick Jet sección acople KaVo
05-KE2021S	MK-dent PR1011 / Micron Quick Jet sección acople Sirona
05-KE2021W	MK-dent PR1011 / Micron Quick Jet sección acople W&H
05-KE2022	MK-dent PR1011 / Micron Quick Jet llave 1
05-KE2023	MK-dent PR1011 / Micron Quick Jet llave 2



34-801*

HERRAMIENTAS DE MEDICIÓN Y DEMOSTRACIÓN

Calibre para medición de vástagos de
Fresas de turbinas
Máxima precisión
**Hasta agotar existencias*



05-SC1011

Probador para comparar bombillas
- Especial para la presentación de
bombillas LED.
- Muestra la luminosidad de 2 bombillas
de forma comparativa.
- Pilas y bombillas (zócalo KaVo) NO incluidos.



05-RT1020

Dinamómetro digital para medir fuerza de
retención pinzas rotores turbinas

45-100

Contador móvil de revoluciones y frecuencias:

- Mide de 5.000 a 950.000 rpm.
- Mide frecuencias de 1 a 200.000 Hz.
- Display LED, numérica decimal.
- Medidas 76x118x18mm.
- Peso 120 gr.
- Ideal para medir las rotaciones de cualquier instrumento rotatorio eléctrico o neumático y las frecuencias de cualquier ultrasonidos eléctrico o neumático.



45-102

Fresa de turbina especial contador (1,6mm)

45-103

Fresa de contra-ángulo especial contador (2,35mm)

45-104

Magneto para puntas ultrasonido especial contador

45-105

Sensor receptor especial contador



45-106

Accesorio para bajas revoluciones (debajo de 5.000 rpm)



44-754

Microscopio económico de bolsillo con LED 60X



NOVEDAD!!!



98-050005

Vacómetro digital y accesorios

- Es un instrumento de medición para presiones negativas y aire comprimido.
- Rango de presiones: -1 a 30 bar
- Permite la medición exacta de la presión de aspiración, aire y agua en sillones dentales

44-101

Multimanómetro

- Conexión Midwest 4.
- Mediciones precisas en bares.
- Compacto.
- Uso en todos los equipos.
- Acabados de primera calidad.
- Para toda la vida.
- Uso: medición de consumo de:
 - aire de empuje,
 - aire de retorno,
 - aire de spray y
 - agua de spray.



40-208

Manómetro para aire de empuje:

- Conexión Midwest 4 y Midwest 4 LUX
- Doble escala de medición en PSI y bares.
- Uso en todos los equipos.
- Instrumento de primera calidad y precisión.
- Uso: medición de presión de aire de empuje.



HERRAMIENTAS DE REPARACIÓN TURBINAS Y CONTRA-ÁNGULOS



- 05-RT2010 Prensa de precisión
- Capacidad hasta 1,5kN.
 - Recorrido 40 mm.
 - Altura de trabajo 50 – 240 mm.
 - Medidas de la mesa: 110 x 60 mm.
 - Orificio en la base: 20 mm.
 - Alojamiento del eje: diámetro 10 x 25 mm.
 - Peso: aprox. 9 kg.
 - Incluye: 05-RT1033.
- Nota:** herramientas 05-RT1031 y 05-RT1032 son necesarias para el uso de la prensa.*



- 05-RT1011 Extractor de rodamientos turbina diámetro ext. 6,350mm (universal) y pista interna con todos sus accesorios



- 05-RT1011L Pinza pista externa para extractor 05-RT1011



- 05-RT1011S Pinza pista interna para extractor 05-RT1011



- 05-RT1011SC Tornillo ataque del. para extractor 05-RT1011



- 05-RT1011SO Tornillo ataque tras. para extractor 05-RT1011



- 44-260 Extractor de rodamientos turbina diámetro ext. 6,350mm (universal), diámetro ext. 7,938mm (Bora y comp.) y pista interna con todos sus accesorios



05-RT1012 Bloque universal de colocación y extracción de rodamientos



05-RT1013 Colocador de rodamientos universal para rodamientos 3,175 x 6,350



05-RT1031 Punta ataque trasero para prensa 05-RT2010



05-RT1032 Punta ataque delantero para prensa 05-RT2010



05-RT1033 Pieza de reducción (para prensa 05-RT2010)



05-RT1034 Punta para armar tapa KaVo 8000 (para prensa 05-RT2010)



05-RT2025 Llave dinamométrica 0,3 – 1,2 Nw (para tapas cabezas y tapas spray)



05-RT2026 Llave dinamométrica 1,2 – 3,0 Nw (para anillos cierre CA's y PM's)



44-750 Pletina de extracción rodamientos de turbinas € 8,80



05-RT2018 Placa extracción de rodamientos turbinas



05-RT2017 Placa extracción de rodamientos universal 1,0/1,5/2,0/2,5/3,0/3,5/4,0/4,5/5,0/6,5/7,0 mm



05-LT648 Pegamento LOCTITE 648, 10ml
(Rodamientos – ejes)



05-LT221 Pegamento LOCTITE 221, 10ml
(Tapas y tornillos)



05-LT306 Pegamento LOCTITE 306, 50ml



05-LT7063 Limpiador de pegamento LOCTITE 7063, 150ml



48-29523* Puntero de acero (diámetro 1mm) con guía
de hierro.
**Especial para pasadores*



44-760 Pinza de Baquelita para sujeción sin rayaduras



48-29541 Adaptadores de sujeción para prensa de banco
- Material: Plástico / Teflón
- Ideal para desmontar piezas de mano, contra ángulos,
turbinas y micromotores sin dañarlos o rayarlos.

EMBALAJES

(Precios especiales por packs 100 uds.)



01-26080 Tubo embalaje instrumentos transparente
L: 80-120mm D: 26mm (SIN LOGOS)

01-24120 Tubo embalaje instrumentos transparente
L: 120-200mm x D: 24mm (SIN LOGOS)

HERRAMIENTAS DE DESATASCO



44-020

SMART CLEANER

Herramienta especial para desatascar todo tipo de rotatorios y mangueras de turbinas.

- Trabaja con presiones hasta 40 bares.

- **Completo con todos los accesorios:**

* Conexión Midwest 4 con luz para acoplamiento, turbinas, micromotores y otros.

* Conector sistema INTRA para contra-ángulos y piezas de mano.

* "Conector para mangueras de turbina!!!"

* Accesorio para turbinas con varios orificios de spray.

Nota a nuestros clientes: es posible que encuentren el Smart Cleaner más barato en algunos competidores. Por lo general, es porque NO incluyen el adaptador para mangueras de turbina. ¡Asegúrense de consultarlo antes!



44-021

Anillo tórico pistón

APARATOLOGÍA SEGUNDA MANO

- Revisado y reparado
- Garantía 6 meses
- Pequeñas marcas de uso
- Condiciones : muy buenas

ROTATORIOS

Ref.: 90-702 Turbina MK-dent HC4021W, sin luz

APARATOLOGÍA

Ref.: 90-750 Scaler Micron SSS, connexion Midwest 4

**DISPONEMOS EN STOCK DE UN AMPLIO SURTIDO DE REPUESTOS
ORIGINALES PARA EQUIPOS DENTALES DE**



*Italian Manufacturers
of Medical Equipment*

Since 1959

CONSÚLTENOS