



MANGUERAS EQUIPOS

- 1.- Mangueras turbinas con y sin conector a equipo**
- 2.- Mangueras ultrasonidos con y sin conector a equipo**
- 3.- Mangueras micromotores con y sin conector a equipo**
- 4.- Accesorios mangueras**
- 5.- Mangueras jeringas con y sin conector a equipo**

MANGUERAS rm - TKD

RUMAR



- Origen: Italia
- Fabricante: Tekne Dental (TKD)
- Silicona: máxima calidad: alta durabilidad y mantienen los colores más tiempo
- Cables y tubos internos de la más alta calidad para una mayor durabilidad
- Valvulería de acero para las mangueras con regulación de spray: mayor precisión y durabilidad

12 MESES DE GARANTÍA

¡Los fabricantes de sillones y nosotros confiamos en ellos!

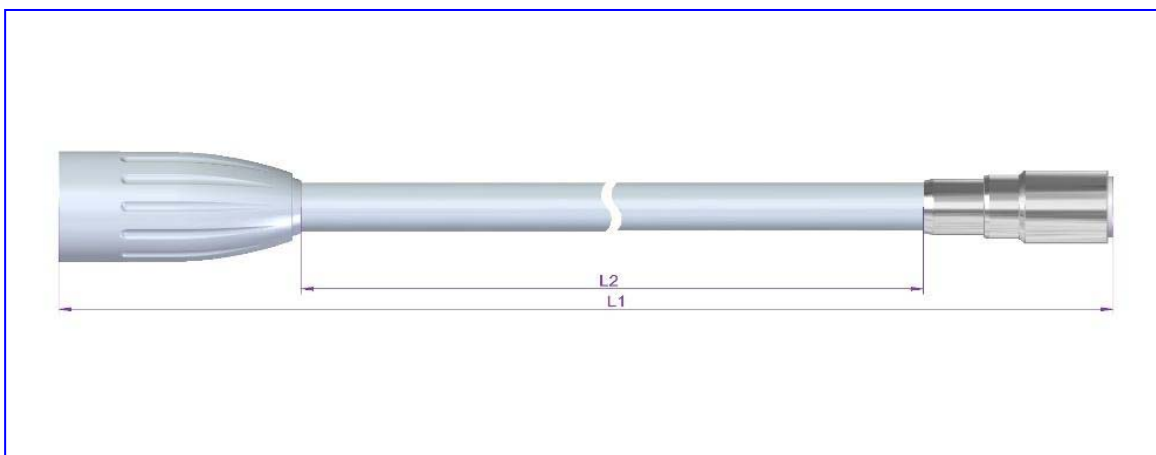

L2: largo indicado en cada referencia en este catálogo.

Información sobre tonos de gris:

GRIS CLARO= RAL 9002 (Tipo KaVo, Planmeca y similares)

GRIS = RAL 7035 (Tipo ADEC y similares)

GRIS OSCURO = RAL 7038 (Tipo Fedesa y similares) o RAL 7035+ (EEUU)

MANGUERAS PARA TURBINAS (OPEN END)

40-31A2001 (rm-TKD)	Turbina Borden 3 – 3 orif , rizada, open end, sin luz, gris oscuro (RAL 7038)
40-31A2000 (rm-TKD)	Turbina Borden 3 – 3 orif , open end, sin luz, 160cm, gris oscuro (RAL 7038)
40-11B1000 (rm-TKD)	Turbina Midwest 4 c/luz – 6 orif , open end, 200cm, gris claro (RAL 9002)
40-11A1000 (rm-TKD)	Turbina Midwest 4 c/luz – 6 orif , open end, 160cm, gris claro (RAL 9002)
40-11A1001 (rm-TKD)	Turbina Midwest 4 c/luz – 6 orif , open end, <u>con regulación spray</u> , 160cm, gris claro (RAL 9002)
40-11B2000 (rm-TKD)	Turbina Midwest 4 c/luz – 6 orif , open end, 200cm, gris oscuro (RAL 7038)
40-11A2000 (rm-TKD)	Turbina Midwest 4 c/luz – 6 orif , open end, 160cm, gris oscuro (RAL 7038)
40-11A2001 (rm-TKD)	Turbina Midwest 4 c/luz – 6 orif , open end, <u>con regulación spray</u> , 160cm, gris oscuro (RAL 7038)
40-11A2002 (rm-TKD)	Turbina Midwest 4 c/luz – 6 orif , open end, 160cm x 10,33mm, diámetro, gris oscuro (RAL 7038) <u>(Especial equipos Vitali, OMS y comp.)</u>
40-11B3000 (rm-TKD)	Turbina Midwest 4 c/luz – 6 orif , open end, 200cm, negro
40-11B4000 (rm-TKD)	Turbina Midwest 4 c/luz – 6 orif , open end, 200cm, blanco
40-21A2001 (rm-TKD)	Turbina Midwest 4 – 4 orif , rizada, open end, sin luz, gris oscuro (RAL 7038)
40-21A1000 (rm-TKD)	Turbina Midwest 4 – 4 orif , open end, sin luz, 160cm, gris claro (RAL 9002)
40-21A2000 (rm-TKD)	Turbina Midwest 4 – 4 orif , open end, sin luz, 160cm, gris oscuro (RAL 7038)

40-21A2002 (rm-TKD)	Turbina Midwest 4 - 4 orif , open end, sin luz, <u>con regulación spray</u> , 160cm, gris oscuro (RAL 7038)
40-21B1000 (rm-TKD)	Turbina Midwest 4 - 4 orif , open end, sin luz, 200cm, gris claro (RAL 9002)
40-21B2000 (rm-TKD)	Turbina Midwest 4 - 4 orif , open end, sin luz, 200cm, gris oscuro (RAL 7038)
43-49122* (UE "no" TKD)	Turbina Midwest 4 - 4 orif , open end, sin luz, 200cm, negra <i>* Hasta agotar existencias</i>
40-21B3000 (rm-TKD)	Turbina Midwest 4 - 4 orif , open end, sin luz, 200cm, negro
40-21B4000 (rm-TKD)	Turbina Midwest 4 - 4 orif , open end, sin luz, 200cm, blanco
40-008* (EEUU)	Manguera 2 vías , rizada, open end, gris oscuro (RAL 7035 +) <i>* Hasta agotar existencias</i>
44-524* (EEUU)	Manguera 2 vías sin conectores, gris oscuro 2 tubos paralelos, gris (<u>x metro</u>) (RAL 7035 +) <i>* Hasta agotar existencias</i>
40-007* (EEUU)	Manguera 4 vías , rizada sin terminal, gris oscuro (RAL 7035 +) <i>* Hasta agotar existencias</i>



MANGUERAS PARA TURBINAS (CON CONECTOR A EQUIPO)

Para equipos Castellini, Anthos, Stern Weber (desde 2006):
(Consultar otros colores)

40-12E2021 (rm-TKD)	Turbina Midwest 4 - 6 orif , c/luz, conector, con regulación spray, 135cm, gris oscuro (RAL 7038)
40-12G2021 (rm-TKD)	Turbina Midwest 4 - 6 orif , c/luz, conector, con regulación spray, 120cm, gris oscuro (RAL 7038)
40-12E2022 (rm-TKD)	Turbina Midwest 4 - 6 orif , c/luz, conector, 135cm, gris oscuro (RAL 7038)
40-12G2022 (rm-TKD)	Turbina Midwest 4 - 6 orif , c/luz, conector, 120cm, gris oscuro (RAL 7038)

Para equipos KaVo:

(Consultar otros colores)

40-12G6010 Turbina **Midwest 4 – 6 orif**, c/luz, conector KaVo 1057,
(rm-TKD) 1058, 1060, 1062, 1063, 1065, 1066, 1080, 120cm, gris medio
(RAL 7035)

40-12E6010 Turbina **Midwest 4 – 6 orif**, c/luz, conector KaVo 1057,
(rm-TKD) 1058, 1060, 1062, 1063, 1065, 1066, 1080, 135cm, gris medio
(RAL 7035)

40-12G6011 Turbina **Midwest 4 – 6 orif**, c/luz, c/reg. Spray, → 
(rm-TKD) conector KaVo 1057, 1058, 1060, 1062, 1063, 1065, 1066,
1080, 120cm, gris medio (RAL 7035)

40-12E6011 Turbina **Midwest 4 – 6 orif**, c/luz, c/reg. Spray, → 
(rm-TKD) conector KaVo 057, 1058, 1060, 1062, 1063, 1065, 1066,
1080, 135cm, gris medio (RAL 7035)

NOVEDAD!!!

40-12G6012 Turbina **Midwest 4 – 6 orif**, c/luz, conector KaVo E30,
(rm-TKD) E50TM, E70TN y E80TM (Serie 2), 120cm, gris medio
(RAL 7035)

NOVEDAD!!!

40-12E6012 Turbina **Midwest 4 – 6 orif**, c/luz, conector KaVo E30,
(rm-TKD) E50TM, E70TN y E80TM (Serie 2), 135cm, gris medio
(RAL 7035)

NOVEDAD!!!

40-12G6013 Turbina **Midwest 4 – 6 orif**, c/luz, c/reg. Spray → 
(rm-TKD) conector KaVo E30, E50TM, E70TN y E80TM, (Serie 2)
120cm, gris medio (RAL 7035)

NOVEDAD!!!

40-12E6013 Turbina **Midwest 4 – 6 orif**, c/luz, c/reg. Spray → 
(rm-TKD) conector KaVo E30, E50TM, E70TN y E80TM (Serie 2),
135cm, gris medio (RAL 7035)

Para equipos Sirona:

(Consultar otros colores)

43-5911322* Turbina **Midwest 4 – 6 orif**, conector Sirona C6 E3, con luz,
(UE "no" TKD) 100cm, gris claro (RAL 9002), diámetro: 9mm
*** Hasta agotar existencias**

05-HO1061A Turbina **Midwest 4 – 6 orif**, c/luz, conector Sirona A1, A2,
(MK-dent) A4, A5, AC, C1, C1+, C2, C2+, M1, M196, M1+, Profeel,
Spirit, S1, S2, Intego, 137cm, gris claro (RAL 9002)

05-HO1062A Turbina **Midwest 4 – 6 orif**, c/luz, conector Sirona C3,
(MK-dent) C3+, C6, E3, Intego, 103cm, gris claro (RAL 9002)

05-HO1063A Turbina **Midwest 4 – 6 orif**, c/luz, conector Sirona Profeel+,
(MK-dent) C8+, Intego, 137cm, gris claro (RAL 9002)
(con filtro aire retorno)

Para equipos Planmeca:

(Consultar otros colores)

05-HO1071B Turbina **Midwest 4 – 6 orif**, c/luz, conector Planmeca,
(MK-dent) 820 Ohm, 103cm, gris medio (RAL 7035)
(Ref. Planmeca J2600265-11)

05-HO1072B Turbina **Midwest 4 – 6 orif**, c/luz, conector Planmeca,
(MK-dent) 560 Ohm, 90cm, gris medio (RAL 7035)
(Ref. Planmeca J2600203-8)

05-HO1073B Turbina **Midwest 4 – 6 orif**, c/luz, conector Planmeca,
(MK-dent) 430 Ohm, 93cm, gris medio (RAL 7035)
(Ref. Planmeca J2600280-6)



ULTRASONIDOS

40-71B1100 Para **Satelec Newtron/Suprasson, sin luz**, open end, 200cm x 9mm diámetro, gris claro (RAL 9002), (STANDARD)
(rm-TKD)

40-71B2100 Para **Satelec Newtron/Suprasson, sin luz**, open end, 200cm x 9mm diámetro, gris oscuro (RAL 7038), (STANDARD)
(rm-TKD)

40-71B1110 Para **Satelec Newtron/Suprasson, sin luz**, open end, 200cm x 7mm diámetro, gris claro (RAL 9002), (FINA)
(rm-TKD)

40-71B2110 Para **Satelec Newtron/Suprasson, sin luz**, open end, 200cm x 7mm diámetro, gris oscuro (RAL 7038), (FINA)
(rm-TKD)

43-716232* Para **Satelec Newtron/Suprasson, sin luz**, "doble conector Satelec Newtron", 200cm x 7mm diámetro, gris claro (RAL 9002), (FINA)
(UE "no" TKD)

** Hasta agotar existencias*

NOVEDAD!!!

40-71B1120 Para **Satelec Newtron/Suprasson, con luz**, open end, 200cm x 7mm diámetro, gris claro (RAL 9002), (FINA)
(rm-TKD)

NOVEDAD!!!

40-71B1130 Para **Satelec Newtron/Suprasson, con luz**, open end, 200cm x 9mm diámetro, gris claro (RAL 9002), (STANDARD)
(rm-TKD)

40-71B1200 Para **EMS Piezon, sin luz**, open end, 200cm x 9mm diám., gris claro (RAL 9002), (STANDARD)
(rm-TKD)

40-71B2200 Para **EMS Piezon, sin luz**, open end, 200cm x 9mm diám., gris oscuro (RAL 7038), (STANDARD)
(rm-TKD)

40-71B1210 Para **EMS Piezon, sin luz**, open end, 200cm x 7mm diám., gris claro (RAL 9002), (FINA)
(rm-TKD)

40-71B2210 Para **EMS Piezon, sin luz**, open end, 200cm x 7mm diám., gris oscuro (RAL 7038), (FINA)
(rm-TKD)

40-71B1211 Para **EMS Piezon, sin luz**, "doble conector EMS", 200cm x 7mm diámetro, gris claro (RAL 9002), (FINA)
(rm-TKD)

43-7132E* Standard para **EMS Piezon, con luz**, open end, 150cm,
(UE "no" TKD) gris claro (RAL 9002)
** Hasta agotar existencias*

NOVEDAD!!! 40-71B1220 Para **EMS Piezon, con luz**, open end, 200cm
(rm-TKD) x 7mm diámetro, gris claro (RAL 9002), (FINA)

NOVEDAD!!! 40-71B1230 Para **EMS Piezon, con luz**, open end, 200cm
(rm-TKD) x 9mm diámetro, gris claro (RAL 9002), (STANDARD)

€coLine 28-160 Para **EMS Piezon, sin luz**, open end, 200cm, gris claro
(Woodpecker) (RAL 9002)

€coLine 28-163 Para **EMS Piezon, con luz**, open end, 200cm x 7mm diám.,
(Woodpecker) gris claro (RAL 9002)

€coLine 28-161 Para **Satelec Newtron, sin luz**, open end, 200cm,
(Woodpecker) gris claro (RAL 9002)

€coLine 28-162 Para **Satelec Newtron/Suprasson, con luz**, open end,
(Woodpecker) 200cm x 7mm diám., gris claro (RAL 9002)

05-HO3031C Standard para **Mectron, sin luz**, open end, 190cm 9mm
(MK-dent) diámetro, gris oscuro (RAL 7038)









40-71A2400 Standard **TKD (conexión TKD), sin luz**, open end, 160cm,
(rm-TKD) gris oscuro (RAL 7038)

MANGUERAS PARA ULTRASONIDOS (CON CONECTOR A EQUIPO)

(Consultar otros colores)

Para equipos KaVo:

NOVEDAD!!!	40-72G6201 (rm-TKD)	Para ultrasonido EMS Piezon, sin luz , conector KaVo, → 1058*, 1062, 1063, 1065 y 1080 (Serie 1) (*Excepto 1058TM Primus Life), 120cm x 9mm, (Standard), gris medio (RAL 7035)	
NOVEDAD!!!	40-72E6201 (rm-TKD)	Para ultrasonido EMS Piezon, sin luz , conector KaVo → 1058*, 1062, 1063, 1065 y 1080 (Serie 1) (*Excepto 1058TM Primus Life), 135cm x 9mm, (Standard), gris medio (RAL 7035)	
NOVEDAD!!!	40-72G6202 (rm-TKD)	Para ultrasonido EMS Piezon, sin luz , <u>c/reg. spray</u> , → conector KaVo 1058*, 1062, 1063, 1065 y 1080 (Serie 1) (*Excepto 1058TM Primus Life), 120cm x 9mm, (Standard), gris medio (RAL 7035)	
NOVEDAD!!!	40-72E6202 (rm-TKD)	Para ultrasonido EMS Piezon, sin luz , <u>c/reg. spray</u> , → conector KaVo 1058*, 1062, 1063, 1065 y 1080 (Serie 1) (*Excepto 1058TM Primus Life), 135cm x 9mm, (Standard), gris medio (RAL 7035)	
	40-72G6200 (rm-TKD)	Para ultrasonido EMS Piezon, sin luz , conector KaVo E30, E50, E70, E80 (Serie2), 120cm x 9mm, (Standard), gris medio (RAL 7035)	<i>En stock!</i>
	40-72E6200 (rm-TKD)	Para ultrasonido EMS Piezon, sin luz , conector KaVo E30, E50, E70, E80 (Serie2), 135cm x 9mm, (Standard), gris medio (RAL 7035) →	
NOVEDAD!!!	40-72G6203 (rm-TKD)	Para ultrasonido EMS Piezon, sin luz , <u>c/reg. spray</u> , → conector KaVo E30, E50, E70, E80 (Serie2), 120cm x 9mm, (Standard), gris medio (RAL 7035)	
NOVEDAD!!!	40-72E6203 (rm-TKD)	Para ultrasonido EMS Piezon, sin luz , <u>c/reg. spray</u> , → conector KaVo E30, E50, E70, E80 (Serie2), 135cm x 9mm, (Standard), gris medio (RAL 7035)	

NOVEDAD!!!	40-72G6221 (rm-TKD)	Para ultrasonido EMS Piezon, con luz , conector KaVo 1058*, 1062, 1063, 1065 y 1080 (Serie 1) (*Excepto 1058TM Primus Life), 120cm x 9mm, (Standard), gris medio (RAL 7035)	→	
NOVEDAD!!!	40-72E6221 (rm-TKD)	Para ultrasonido EMS Piezon, con luz , conector KaVo 1058*, 1062, 1063, 1065 y 1080 (Serie 1) (*Excepto 1058TM Primus Life), 135cm x 9mm, (Standard), gris medio (RAL 7035)	→	
NOVEDAD!!!	40-72G6222 (rm-TKD)	Para ultrasonido EMS Piezon, con luz , <u>c/reg. spray</u> , conector KaVo 1058*, 1062, 1063, 1065 y 1080 (Serie 1) (*Excepto 1058TM Primus Life), 120cm x 9mm, (Standard), gris medio (RAL 7035)	→	
NOVEDAD!!!	40-72E6222 (rm-TKD)	Para ultrasonido EMS Piezon, con luz , <u>c/reg. spray</u> , conector KaVo 1058*, 1062, 1063, 1065 y 1080 (Serie 1) (*Excepto 1058TM Primus Life), 135cm x 9mm, (Standard), gris medio (RAL 7035)	→	
NOVEDAD!!!	40-72G6223 (rm-TKD)	Para ultrasonido EMS Piezon, con luz , conector KaVo E30, E50, E70, E80 (Serie2), 120cm x 9mm, (Standard), gris medio (RAL 7035)	→	
NOVEDAD!!!	40-72E6223 (rm-TKD)	Para ultrasonido EMS Piezon, con luz , conector KaVo E30, E50, E70, E80 (Serie2), 135cm x 9mm, (Standard), gris medio (RAL 7035)	→	
NOVEDAD!!!	40-72G6224 (rm-TKD)	Para ultrasonido EMS Piezon, con luz , <u>c/reg. spray</u> , conector KaVo E30, E50, E70, E80 (Serie2), 120cm x 9mm, (Standard), gris medio (RAL 7035)	→	
NOVEDAD!!!	40-72E6224 (rm-TKD)	Para ultrasonido EMS Piezon, con luz , <u>c/reg. spray</u> , conector KaVo E30, E50, E70, E80 (Serie2), 135cm x 9mm, (Standard), gris medio (RAL 7035)	→	

NOVEDAD!!!

40-72G6101 (rm-TKD) Para ultrasonido **Satelec** Newtron/Suprasson, **sin luz**, conector KaVo 1058*, 1062, 1063, 1065 y 1080 (Serie 1) (*Excepto 1058TM Primus Life), 120cm x 9mm, (Standard), gris medio (RAL 7035) →



NOVEDAD!!!

40-72E6101 (rm-TKD) Para ultrasonido **Satelec** Newtron/Suprasson, **sin luz**, conector KaVo 1058*, 1062, 1063, 1065 y 1080 (Serie 1) (*Excepto 1058TM Primus Life), 135cm x 9mm, (Standard), gris medio (RAL 7035) →



40-72G6100 (rm-TKD) Para ultrasonido **Satelec** Newtron/Suprasson, **sin luz**, conector KaVo E30, E50, E70, E80 (Serie2), 120cm x 9mm (Standard), gris medio (RAL 7035) →



40-72E6100 (rm-TKD) Para ultrasonido **Satelec** Newtron/Suprasson, **sin luz**, conector KaVo E30, E50, E70, E80 (Serie2), 135cm x 9mm (Standard), gris medio (RAL 7035) →



NOVEDAD!!!

40-72G6111 (rm-TKD) Para ultrasonido **Satelec** Newtron/Suprasson, **con luz**, conector KaVo 1058*, 1062, 1063, 1065 y 1080 (Serie 1) (*Excepto 1058TM Primus Life), 120cm x 9mm, (Standard), gris medio (RAL 7035) →



NOVEDAD!!!

40-72E6111 (rm-TKD) Para ultrasonido **Satelec** Newtron/Suprasson, **con luz**, conector KaVo 1058*, 1062, 1063, 1065 y 1080 (Serie 1) (*Excepto 1058TM Primus Life), 135cm x 9mm, (Standard), gris medio (RAL 7035) →



NOVEDAD!!!

40-72G6112 (rm-TKD) Para ultrasonido **Satelec** Newtron/Suprasson, **con luz**, conector KaVo E30, E50, E70, E80 (Serie2), 120cm x 9mm (Standard), gris medio (RAL 7035) →



NOVEDAD!!!

40-72E6112 (rm-TKD) Para ultrasonido **Satelec** Newtron/Suprasson, **con luz**, conector KaVo E30, E50, E70, E80 (Serie2), 135cm x 9mm (Standard), gris medio (RAL 7035) →



Para equipos Castellini, Anthos, Stern Weber (desde 2006):

40-72E2100
(rm-TKD) Para ultrasonido **Satelec** Newtron/Suprasson, **sin luz**, conector Cefla, 135cm, gris oscuro (RAL 7038)

40-72G2100
(rm-TKD) Para ultrasonido **Satelec** Newtron/Suprasson, **sin luz**, conector Cefla, 120cm, gris oscuro (RAL 7038)

NOVEDAD!!!

40-72E2120
(rm-TKD) Para ultrasonido **Satelec** Newtron/Suprasson **LED, con luz**, → conector Cefla, 135cm, gris oscuro (RAL 7038)



NOVEDAD!!!

40-72G2120
(rm-TKD) Para ultrasonido **Satelec** Newtron/Suprasson **LED, con luz**, → conector Cefla, 120cm, gris oscuro (RAL 7038)



40-72E2200
(rm-TKD) Para ultrasonido **EMS** Piezon, **sin luz**, conector Cefla, 135cm, gris oscuro (RAL 7038)

40-72G2200
(rm-TKD) Para ultrasonido **EMS** Piezon, **sin luz**, conector Cefla, 120cm, gris oscuro (RAL 7038)

NOVEDAD!!!

40-72E2220
(rm-TKD) Para ultrasonido **EMS** Piezon **LED, con luz**, conector Cefla, → 135cm, gris oscuro (RAL 7038)



NOVEDAD!!!

40-72G2220
(rm-TKD) Para ultrasonido **EMS** Piezon **LED, con luz**, conector Cefla, → 120cm, gris oscuro (RAL 7038)



NOVEDAD!!!

40-72E2221
(rm-TKD) Para ultrasonido **EMS** Piezon **LED, con luz, c/reg. spray.** → conector Cefla, 135cm, gris oscuro (RAL 7038)



NOVEDAD!!!

40-72G2221
(rm-TKD) Para ultrasonido **EMS** Piezon **LED, con luz, c/reg. spray.** → conector Cefla, 120cm, gris oscuro (RAL 7038)



Para equipos Planmeca:

05-HO4020A
(MK-dent) Para ultrasonido **EMS** Piezon, **sin luz**, conector Planmeca, 1300 Ohm, 93cm x **7mm** diámetro, gris claro (RAL 9002) (Ref. Planmeca J2900263-16)

05-HO4021A
(MK-dent) Para ultrasonido **EMS** Piezon, **sin luz**, conector Planmeca, 1300 Ohm, 93cm x **9mm** diámetro, gris claro (RAL 9002) (Ref. Planmeca J2900263-16)

MANGUERAS PARA MICROMOTORES (OPEN END)

(Consultar otros colores)

BIEN AIR (open end)

- 40-51A1006**
(rm-TKD) Micromotor **MC2**, Isolite/LED, ISO300 con luz, open end, 160cm, gris claro (RAL 9002)
** Adquiriendo casquillo Ref.: 40-010 se transforma en versión s/luz = "2 EN 1"
- 40-51A2006**
(rm-TKD) Micromotor **MC2**, Isolite/LED, ISO300 con luz, open end, 160cm, gris oscuro (RAL 7038)
** Adquiriendo casquillo Ref.: 40-010 se transforma en versión s/luz = "2 EN 1"
- 40-51A1001**
(rm-TKD) Micromotor **MC2**, Isolite/LED, ISO300 con luz, open end, 160cm, gris claro, (RAL 9002), **terminal giratorio 540°**
** Adquiriendo casquillo Ref.: 40-010 se transforma en versión s/luz = "2 EN 1"
- 40-51A2001**
(rm-TKD) Micromotor **MC2**, Isolite/LED, ISO300 con luz, open end, 160cm, gris oscuro, (RAL 7038), **terminal giratorio 540°**
** Adquiriendo casquillo Ref.: 40-010 se transforma en versión s/luz = "2 EN 1"
- 40-51A1002
(rm-TKD) Micromotor **MC2** IR, sin luz, open end, 160cm, gris claro (RAL 9002)
- 40-51A2002
(rm-TKD) Micromotor **MC2** IR, sin luz, open end, 160cm, gris oscuro (RAL 7038)
- 40-51A1003
(rm-TKD) Micromotor **MC3/LK/LED** + turbina, Polivalente, open end, con y sin luz, Open End, 160cm, gris claro (RAL 9002)
- 40-51A2003
(rm-TKD) Micromotor **MC3/LK/LED** + turbina, Polivalente, con y sin luz, 160cm, gris oscuro (RAL 7038)
- 40-51A2005
(rm-TKD) Micromotor **MC3/LK/LED** con y sin luz, open end, 160cm, gris oscuro (RAL 7038)
- 40-51A2004
(rm-TKD) Micromotor **MC3/LK/LED** con y sin luz, open end, con regulación de spray, 160cm, gris oscuro (RAL 7038) →
- 40-51A3003*
(rm-TKD) Micromotor **MC3/LK/LED** + turbina, Polivalente, con y sin luz, 160cm, negra (RAL 7038)
*** Hasta agotar existencias**



Chirana (open end)

40-51B1201
(rm-TKD) Micromotor Chirana **CH660**, open end, 200cm, gris claro (RAL 9002)

KaVo (open end)

40-51B1201
(rm-TKD) Micromotor KaVo **190/196/197/200**, open end, 200cm, gris claro (RAL 9002)

05-HO2028A
(MK-dent) Micromotor KaVo **K192 y K201**, open end, 190cm, gris claro (RAL 9002)

05-HO2028C
(MK-dent) Micromotor KaVo **K192 y K201**, open end, 190cm, gris oscuro (RAL 7038)

05-HO2027B*
(MK-dent) Micromotor KaVo **K700, KL700 Y KL701**, open end, 190cm, gris medio (RAL 7035)
** Hasta agotar existencias*

05-HO2027A
(MK-dent) Micromotor KaVo **K700, KL700 Y KL701**, open end, 190cm, gris claro (RAL 9002)

43-6952*
(UE "no" TKD) Micromotor KaVo **K700, KL700 Y KL701**, open end, c/reg. spray, 200cm, gris claro (RAL 9002)
** Hasta agotar existencias*



NSK (open end)

43-6931*
(UE "no" TKD) Micromotor **TIM40/EL400**, open end, 150cm, gris claro (RAL 9002)
** Hasta agotar existencias*

MANGUERAS PARA MICROMOTORES (CON CONECTOR A EQUIPO)

(Consultar otros colores)

Para equipos Castellini, Anthos, Stern Weber (desde 2006):

40-52E2002 (rm-TKD)	Micromotor Bien Air MC2 IR, conector Cefla, 135cm, gris oscuro (RAL 7038)	
40-52G2002 (rm-TKD)	Micromotor Bien Air MC2 IR, conector Cefla, 120cm, gris oscuro (RAL 7038)	
40-52E2006 (rm-TKD)	Micromotor Bien Air MC2 Isolite/LED, conector Cefla, 135cm, gris oscuro (RAL 7038)	→ 
40-52G2006 (rm-TKD)	Micromotor Bien Air MC2 Isolite/LED, conector Cefla, 120cm, gris oscuro (RAL 7038)	
40-52E2005 (rm-TKD)	Micromotor Bien Air MC3 /LK/LED, con y sin luz, conector Cefla, 135cm, gris oscuro (RAL 7038)	
40-52G2005 (rm-TKD)	Micromotor Bien Air MC3 /LK/LED, con y sin luz, conector Cefla, 120cm, gris oscuro (RAL 7038)	
40-52E2004 (rm-TKD)	Micromotor Bien Air MC3 /LK/LED, con y sin luz, conector Cefla, 135cm, gris oscuro, (RAL 7038), <u>terminal giratorio</u>	
40-52G2004 (rm-TKD)	Micromotor Bien Air MC3 /LK/LED, con y sin luz, conector Cefla, 120cm, gris oscuro, (RAL 7038), <u>terminal giratorio</u>	
40-52E2003 (rm-TKD)	Micromotor Bien Air MC3 /LK/LED + turbina, <u>Polivalente</u> , con y sin luz, 135cm, gris oscuro (RAL 7038)	→ 
40-52G2003 (rm-TKD)	Micromotor Bien Air MC3 /LK/LED + turbina, <u>Polivalente</u> , con y sin luz, 120cm, gris oscuro (RAL 7038)	

Para equipos KaVo

- 05-HO2034A (MK-dent) Micromotor **KaVo K192 y K201**, c/ reg. spray, con conector unidad 1057 y 1060, 135cm, gris claro (RAL 9002)
- 05-HO2035A (MK-dent) Micromotor **KaVo K192 y K201**, c/ reg. spray, con conector unidad 1078, 135cm, gris claro (RAL 9002)

40-52G6201 (rm-TKD) Micromotor **KaVo K190, K196 y K200**, c/ terminal giratorio, con conector unidad 1057 y 1060, 120cm, gris medio (RAL 7035)

40-52E6201 (rm-TKD) Micromotor **KaVo K190, K196 y K200**, c/ terminal giratorio, con conector unidad 1057 y 1060, 135cm, gris medio (RAL 7035)

NOVEDAD!!!

40-52G6211 (rm-TKD) Micromotor **KaVo K190, K196 y K200**, c/ terminal giratorio, → c/reg. spray, conector unidad 1057 y 1060, 120cm, gris medio (RAL 7035)



NOVEDAD!!!

40-52E6211 (rm-TKD) Micromotor **KaVo K190, K196 y K200**, c/ terminal giratorio, → c/reg. spray, conector unidad 1057 y 1060, 135cm, gris medio (RAL 7035)



NOVEDAD!!!

40-52G6221 (rm-TKD) Micromotor **KaVo K190, K196 y K200**, c/ terminal giratorio, → conector KaVo 1058*, 1062, 1063, 1065 y 1080 (Serie 1) (*Excepto 1058TM Primus Life), 120cm, gris medio (RAL 7035)



NOVEDAD!!!

40-52E6221 (rm-TKD) Micromotor **KaVo K190, K196 y K200**, c/ terminal giratorio, → conector KaVo 1058*, 1062, 1063, 1065 y 1080 (Serie 1) (*Excepto 1058TM Primus Life), 135cm, gris medio (RAL 7035)



NOVEDAD!!!

40-52G6231 (rm-TKD) Micromotor **KaVo K190, K196 y K200**, c/ terminal giratorio, → c/reg. spray, conector KaVo 1058*, 1062, 1063, 1065 y 1080 (Serie 1) (*Excepto 1058TM Primus Life), 120cm, gris medio (RAL 7035)



NOVEDAD!!!

40-52E6231 (rm-TKD) Micromotor **KaVo K190, K196 y K200**, c/ terminal giratorio, → c/reg. spray, conector KaVo 1058*, 1062, 1063, 1065 y 1080 (Serie 1) (*Excepto 1058TM Primus Life), 135cm, gris medio (RAL 7035)



05-HO2037A* (MK-dent) Micromotor **KaVo K700, KL700 y KL701**, c/ terminal giratorio 400°, conector unidad 1057 y 1060, 135cm, gris claro (RAL 9002)
* Hasta agotar existencias

NOVEDAD!!!

40-52G6300 (rm-TKD) Micromotor **KaVo K700, KL700 y KL701**, conector KaVo 1058*, 1062, 1063, 1065 y 1080 (Serie 1) (*Excepto 1058TM Primus Life), 120cm, gris medio (RAL 7035) →



NOVEDAD!!!

40-52E6300 (rm-TKD) Micromotor **KaVo K700, KL700 y KL701**, conector KaVo 1058*, 1062, 1063, 1065 y 1080 (Serie 1) (*Excepto 1058TM Primus Life), 135cm, gris medio (RAL 7035) →



NOVEDAD!!!

40-52G6301 (rm-TKD) Micromotor **KaVo K700, KL700 y KL701**, c/ reg. spray, conector KaVo 1058*, 1062, 1063, 1065 y 1080 (Serie 1) (*Excepto 1058TM Primus Life), 120cm, gris medio (RAL 7035) →



NOVEDAD!!!

40-52E6301 (rm-TKD) Micromotor **KaVo K700, KL700 y KL701**, c/ reg. spray, conector KaVo 1058*, 1062, 1063, 1065 y 1080 (Serie 1) (*Excepto 1058TM Primus Life), 135cm, gris medio (RAL 7035) →



05-HO2038A* (MK-dent) Micromotor **KaVo K700, KL700 y KL701**, c/ terminal giratorio 400°, conector unidad E50, E70 y E80, 135cm, gris claro (RAL 9002)
* Hasta agotar existencias

NOVEDAD!!!

40-52G6310 (rm-TKD) Micromotor **KaVo K700, KL700 y KL701**, conector KaVo E30, E50, E70, E80 (Serie 2), 120cm, gris medio (RAL 7035) →



NOVEDAD!!!

40-52E6310 (rm-TKD) Micromotor **KaVo K700, KL700 y KL701**, conector KaVo E30, E50, E70, E80 (Serie 2), 135cm, gris medio (RAL 7035) →



NOVEDAD!!!

40-52G6311 (rm-TKD) Micromotor **KaVo K700, KL700 y KL701**, c/ reg. Spray, conector KaVo E30, E50, E70, E80 (Serie 2), 120cm, gris medio (RAL 7035) →



NOVEDAD!!!





40-52E6311 (rm-TKD) Micromotor **KaVo K700, KL700 y KL701**, c/ reg. Spray, conector KaVo E30, E50, E70, E80 (Serie 2), 135cm, gris medio (RAL 7035) →



Para equipos Sirona

- 05-HO3020A (MK-dent) Micromotor Bien Air **MC2** e Isolite 300, c/ reg. spray, conector unidad Sirona A1,A2, A4, A5, AC, C1, C1+, C2, C2+, C4, 137cm, gris claro (RAL 9002) → 
- 05-HO3013B (MK-dent) Micromotor Bien Air **MC3**, c/ reg. spray, conector unidad Sirona C8+, 137cm, gris claro (RAL 9002)
- 05-HO3015A (MK-dent) Micromotor Bien Air **MC3**, c/ reg. spray, conector unidad Sirona A1, A2, A4, A5, AC, C1, C1+, C2, C2+, C4, 137cm, gris claro (RAL 9002)
- 05-HO3016A (MK-dent) Micromotor Bien Air **MC3** y NSK TI-MAX M40, con terminal rotatorio 400°, conector unidad Sirona M1, C6 y E3, M1+, M196, C3, C3+, 137cm, gris claro (RAL 9002)
- 05-HO3014B (MK-dent) Micromotor NSK **TI-MAX M40**, conector unidad Sirona A1, A2, A4, A5, AC, C1, C1+, C2, C2+, C4, C4+, E1, E2, E4, E5, EC, M1, M1+, M196, Spirit S1, S2, 137cm, gris medio (RAL 7035)

Para equipos Planmeca

- 05-HO4012A (MK-dent) Micromotor Bien Air **MC3**, con terminal rotatorio 400°, conector unidad Planmeca, 82 Ohm, 100cm, gris claro (RAL 9002)
(Ref. Planmeca J10044908-1)
- 05-HO4013A (MK-dent) Micromotor Polivalente Bien Air **MC3 + Turbina**, conector unidad Planmeca, 82 Ohm, 98cm, gris claro (RAL 9002)
(Ref. Planmeca J10044909-1) → 
- 05-HO4014A (MK-dent) Micromotor Polivalente Bien Air **MC3 + Turbina**, conector unidad Planmeca, 82 Ohm, 90cm, gris claro (RAL 9002) → 
- 05-HO4015A (MK-dent) Micromotor **KaVo K190, 196 y K200 y Chirana Medical CH660**, c/luz, conector unidad Planmeca, 270 Ohm, **100cm**, gris claro (RAL 9002)
(Ref. Planmeca J10007954-4)
- 05-HO4017A (MK-dent) Micromotor **KaVo K190, 196 y K200**, c/luz, con terminal giratorio 400°,conector unidad Planmeca, 270 Ohm, **101cm**, gris claro (RAL 9002)
(Ref. Planmeca J10007954-4) → 
- 05-HO4018A (MK-dent) Micromotor **KaVo K190, 196 y K200**, c/luz, con terminal giratorio 400°, conector unidad Planmeca, 270 Ohm, 101cm, gris claro (RAL 9002) (Especial Kart)
- 05-HO4019A (MK-dent) Micromotor **KaVo K190, 196 y K200**, c/luz, con terminal giratorio 400°,conector unidad Planmeca, 270 Ohm, 100cm, gris claro (RAL 9002) → 

Para equipos Swident CONSULTAR

Para equipos OMS CONSULTAR



40-010
(rm-TKD)

ACCESORIOS Y CONECTORES MANGUERAS

Casquillo metálico adaptador para mangueras MC2



40-006
(rm-TKD)

Casquillo metálico adaptador para convertir mangueras MC3 a turbina

40-020
(rm-TKD)

Kit conector manguera a unidades KaVo

MANGUERAS PARA JERINGAS

40-61A2000
(rm-TKD)

Manguera para jeringa, sin luz, open end, 160cm, gris oscuro (RAL 7038)

43-8123*
(UE "no" TKD)

Manguera para jeringa con luz/calefacción, 150cm, gris claro (RAL 9002)

* Hasta agotar existencias

43-831131*
(UE "no" TKD)

Manguera especial equipos KaVo, conector especial jeringas 6F KaVo / conector equipo, sin luz, 125cm, gris claro (RAL 9002)

* Hasta agotar existencias

43-831132*
(UE "no" TKD)

Manguera especial equipos KaVo, conector especial jeringas 6F KaVo / conector equipo, sin luz, 140cm, gris claro (RAL 9002)

* Hasta agotar existencias



44-524*
(EEUU)

Manguera 2 vías sin conectores, 2 tubos paralelos, gris oscuro (RAL 7035+) (x metro)
(NO ADMITE DEVOLUCIÓN)

* Hasta agotar existencias

MANGUERAS PARA LÁMPARAS FOTOCURADO

40-91A2000 Lámpara TKD Moon, open end, 160cm, gris oscuro
(rm-TKD) (RAL 7038) / Compatible lámpara Castellini T-LED

TUBOS DE MEDIOS PARA MANGUERAS (PEDIDO MÍNIMO: 10 M / MÚLTIPLOS DE 5 M) (NO ADMITEN DEVOLUCIÓN)

44-520 Tubo de medios d.i. 2,8mm, verde (aire o agua) (x metro)

44-521 Tubo de medios d.i. 2,8mm, amarillo (aire o agua)
(x metro)

44-525 Tubo de medios d.i. 1,4mm, azul (aire o agua) (x metro)

44-526 Tubo de medios d.i. 1,4mm, amarillo (aire o agua)
(x metro)

MANGUERAS PARA PEDALES

37-241* Pedales con control de agua, sin chip blower,
sin conectores, 180cm, 3 vías, gris claro (RAL 9002)
(funda de silicona)
** Hasta agotar existencias*

37-242* Pedales sin control de agua, sin chip blower y
sin conectores, 180cm, 2 vías, gris claro (RAL 9002)
(funda de silicona)
** Hasta agotar existencias*



44-850 Pedales con control de agua y chip blower,
sin conectores, 4 tubos paralelos, gris oscuro (RAL 7035+)
"aséptico" (x metro)