

RUMAR  
crezcamos juntos

## ¿A qué nos dedicamos?

En RUMAR nos dedicamos desde el año 2004 a la **importación de repuestos dentales y aparatología dental**, y la distribución de repuestos, aparatología e instrumental

médico **odontológico exclusivamente a depósitos dentales y servicios técnicos.**

“Buenos precios. Gran selección. Servicio rápido.”

Definiciones previas

Equipo RUMAR: equipo de profesionales al servicio de nuestros socios.

Nuestros socios: conjunto de servicios técnicos y depósitos que confían en nosotros. Ellos son la razón de nuestro existir.

Un buen día: haber atendido satisfactoriamente las necesidades de nuestros socios.

Historia

- **2004:** la semilla de nuestro proyecto es plantada por Margarita Crespo y Wolfgang Ade en Cedeira – A Coruña.
- **2012:** una nueva generación liderada por Alejandro Tuimil toma el relevo de la empresa y se traslada a Collado Villalba – Madrid.
- **2018:** se inauguran las nuevas instalaciones en Alpedrete – Madrid, con más de 320 m<sup>2</sup> al servicio de nuestros socios.

Nuestro día a día

Somos un equipo de jóvenes profesionales dedicados a garantizar el mejor servicio y asesoramiento a nuestros socios.

Simplemente dedicamos nuestro día a día a hacer que el día a día de nuestros socios (depósitos dentales y servicios técnicos) sea más fácil, y convertirnos así en su aliado clave y nunca su competidor.

Parte del equipo RUMAR está dedicado constantemente a complementar nuestro stock y a hacer posible que mañana podamos atender las necesidades de nuestros socios mejor y más rápidamente.

El resto del equipo está dedicado a que hoy por hoy nuestros socios reciban lo que necesitan, cuándo y cómo lo necesitan.

**Todo ello bajo nuestra máxima: ¡Siempre en Stock. Entrega en 24 horas!**



***¡Bienvenidos a la familia RUMAR!***

## LISTA DE PRECIOS 2ªed 2021 REPUESTOS

PVP - impuestos no incluidos

**DESCUENTO GENERAL 40%**

**METASYS 30%**

**DÜRR Y NOUVAG 25%**

Última actualización: 19 de marzo de 2021



### Pedidos:

Teléfono: 918 49 01 04

e-mail: [pedidos@rumarcedeira.com](mailto:pedidos@rumarcedeira.com)



### Att. al cliente:

Teléfono: 918 49 01 04 / 626 327 863

e-mail: [rumarcedeira@rumarcedeira.com](mailto:rumarcedeira@rumarcedeira.com)

Artículos que no mantenemos con existencias: →



Nos reservamos el derecho de modificar precios y características técnicas sin previo aviso.

Con cualquier pedido se acepta expresamente nuestras condiciones generales de venta disponibles en nuestra WEB.

## RECOMENDACIÓN PARA SUS BÚSQUEDAS

Estimados Clientes,

Muchas gracias por su interés en nuestros productos.

En RUMAR contamos con más de 1.400 referencias entre todos nuestros productos y repuestos, por lo que en ocasiones puede complicarse la búsqueda de un determinado producto o repuesto. Para esas ocasiones, he aquí algunas recomendaciones útiles.

1. Como podrá apreciar, nuestros catálogos y listas de precios están generados en formato PDF (Adobe Acrobat). Este formato le permite utilizar un buscador automático que le facilitará su búsqueda. Para ello solamente debe seguir los siguientes pasos:
  - a. Abra nuestro catálogo o lista de precios de "Aparatología y Cirugía" o de "Repuestos" en función de la naturaleza de la referencia de su interés.
  - b. En la barra de herramientas en la cabecera de su pantalla es probable que encuentre una caja de texto de color blanco, con la palabra "Find" o "Buscar" en gris claro.
  - c. Como alternativa al paso "b" y si no encuentra el cuadro de texto en cuestión, diríjase al menú de "Tools" o "Herramientas" en la cabecera del documento. Aquí encontrará la opción: "Customize Toolbar" o "Personalizar barra de herramientas". Tras pinchar en esta opción, se abrirá un nuevo menú donde podrá marcar las opciones que desea visualizar en su pantalla. Seleccione la opción "Find Toolbar" o "Barra de Búsqueda". Tras esta operación deberá aparecer en su pantalla una caja de texto de color blanco, con la palabra "Find" o "Buscar" en gris claro.
  - d. Pinche en esta caja y escriba la referencia (RUMAR) del producto o repuesto de su interés o una palabra clave relacionada. Ejemplo: si Usted está interesado en unas escobillas para el K9, pruebe escribiendo escobilla o K9, y presione intro.
2. Esta búsqueda le posicionará en el primer lugar de todo el catálogo o la lista donde aparezca esta referencia o palabra. Si no es lo que Usted busca, vuelva a pulsar intro, y le llevará al siguiente lugar donde aparezca esta referencia o palabra. Repita estos pasos hasta que aparezca en pantalla lo que busca o hasta determinar que no contamos con ese producto o repuesto. En este último caso, consúltenos.

En caso de que los pasos 1 y 2 no sean fructíferos, a continuación le ofrecemos una segunda alternativa.

3. Diríjase al índice de nuestro catálogo. En él podrá encontrar de forma esquemática grupos y subgrupos de productos que le pueden ayudar en su búsqueda.
4. Tras ubicar el grupo o subgrupo al que pertenezca el producto o repuesto de su interés, diríjase a la página indicada y realice la búsqueda.

Recuerde que siempre cuenta con la alternativa de contactar con nosotros en nuestro email: [rumarcedeira@rumarcedeira.com](mailto:rumarcedeira@rumarcedeira.com) o en el teléfono 918 49 01 04 y realizarnos su consulta.

Nuevamente gracias por su interés en nuestros productos.

Y suerte con su búsqueda y su negocio.

# ÍNDICE

	Páginas	Subíndice en:
REPUESTOS ROTATORIO	8-79	7
REPUESTOS LÁMPARAS FARO	81-84	80
REPUESTOS AUTOCLAVES Y SELLADORAS	86	85
JERINGAS Y REPUESTOS JERINGAS (FARO, LUZZANI Y ECONÓMICAS)	88-99	87
MANGUERAS EQUIPOS	101-119	100
REPUESTOS VARIOS	121-134	120
REPUESTOS COMPRESORES DÜRR DENTAL	136-137	135
SISTEMAS DE ASPIRACIÓN Y REPUESTOS	139-165	138
PEDALES Y SUS REPUESTOS	167-169	166
RACORES, CONECTORES Y ESPIGAS	171-177	170
VÁLVULAS Y ELECTROVÁLVULAS	179-190	178
REGULADORES DE PRESIÓN	192-193	191
HERRAMIENTAS	195-209	194

## REPUESTOS ROTATORIO

### Alta Velocidad (Turbinas y acoplamientos):

- 1.- Rotores turbina dental
- 2.- Rotores turbina laboratorio
- 3.- Rodamientos turbinas
- 4.- Tapas botón turbinas
- 5.- Tapas, difusores, toberas y tornillos spray
- 6.- Otros repuestos turbinas
- 7.- Juntas conexión turbinas, acoplamientos, micromotores
- 8.- LEDs y bombillas Xenon turbinas y acoplamientos
- 9.- Anillos tóricos y arandelas turbinas y acoplamientos
- 10.- Repuestos acoplamientos

### Baja Velocidad (contra ángulos, piezas de mano, micromotores):

- 1.- Rodamientos contra-ángulos, piezas de mano y micromotores clínica
- 2.- Repuestos cabezas, contra ángulos, piezas de mano, micromotores neumáticos, acoplamientos
- 3.- Anillos tóricos contra ángulos, piezas de mano, micromotores y ultrasonidos
- 4.- Rodamientos micromotores eléctricos
- 5.- Rotores, escobillas, pinzas y otros repuestos micromotores eléctricos

## TURBINAS

### ROTORES rm CON RODAMIENTOS myonic®

RUMAR

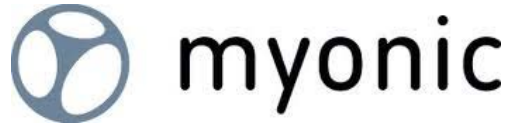



- Rodamientos cerámicos myonic®, con tolerancias ABEC7 como mínimo.
- Balanceados electrónicamente.
- Pinza de Acero endurecido y anticorrosión.
- Inserto de Carburo o Acero según modelo.
- Recubrimiento de WCC (Wolframcardid) para una mayor vida útil de la pinza y sus componentes.
- Aspa de Aluminio sin plomo.
- Concentricidad < 0,018mm / Balanceo < 0,05mg mm.
- Fuerza de retención mínima 42 N.
- Suministro incluye: anillos tóricos y arandelas metálicas (según modelo).
- **Garantía: 12 meses sobre la pinza.**

*(\*\*)Debido a su no disponibilidad, los rotores con la señal (\*\*) junto a la referencia son rotores que aunque de muy buena calidad no son del mismo fabricante y/o no cuentan con rodamientos myonic® como el resto de nuestros rotores rm. En nuestro afán por atender la demanda de nuestros clientes hemos incorporado estos modelos de fabricantes alternativos y a pesar de no contar con las mismas calidades, ofrecemos la misma garantía: 12 meses sobre la pinza.*





## Rotores Turbinas KaVo

	34-2106	606B, 606C, 625B, 625C, 630B, 630C, 640B, 640C (Ref. KaVo 0.553.5881)	€ 144,80
	34-2115	S605, S605C, S615L, S615C (Ref. KaVo 1.008.4164)	€ 144,80
	34-2116	650B, 650C (Ref. KaVo 0.553.8051)	€ 144,80
	34-2126	632B, 632C, 639B, 639C, 642B, 642C, 645B, 645C (Ref. KaVo 0.553.6911)	€ 144,80
	34-2136	637B, 637C (Ref. KaVo 0.553.8661)	€ 144,80
	34-2146	655B, 655C, 660B, 660C (Ref. KaVo 1.000.2078)	€ 144,80
	34-2154	4500B, 4500C, 5000B, 5000C (Ref. KaVo 1.006.4564)	€ 144,80
	34-2156	7000B, 7000C (Ref. KaVo 1.000.4772)	€ 144,80
	34-2176	619L, 619C, 609C (Ref. KaVo 1.008.4163)	€ 144,80
	34-2186	8000B, 8000C, 6500BR (Ref. KaVo 1.003.6884)	€ 144,80
	34-2187	6500B (Ref. KaVo 1.003.9664)	€ 144,80
	34-2196	646B, 646C, 646CP, 636B 636P 636CP (excepto 636 C) (Ref. KaVo 0.553.8911)	€ 144,80
	34-2168	E680C, E680L, E679 (Ref. KaVo 1.007.9313)	€ 144,80



34-2190

M9000L, M9000  
(Ref. KaVo 2.000.2266)

€ 144,80



34-2170

E677, E677LM, E677, E675  
(Ref. KaVo 1.007.9457)

€ 144,80

## Rotores Turbinas Bien Air



34-2446\*\*

Croma M, Ondine, Prestilina, Prestige (antigua)  
(Ref. Bien Air 209.30.19)

€ 158,00



34-2456

Black Pearl, Croma X, S25, Croma S, Boralina,  
Black Pearl ECO (**confirmar con imagen previamente**)  
(Ref. Bien Air 150.0164)

€ 144,80



34-2466

Bora S36, todas  
(Ref. Bien Air 150.0181)

€ 144,80



34-2476

Prestige S30 y S32  
(Ref. Bien Air 150.0486)

€ 144,80



34-2486\*\*

Eolia, Black Pearl ECO (**confirmar con imagen previamente**)

€ 158,00



34-2468 \*\*

Tornado  
(Ref. Bien Air 150.1968)

€ 144,80



34-2470 \*\*

Tornado S  
(Ref. Bien Air 150.1969)

€ 144,80

## Rotores Turbinas Sirona / SIEMENS



34-2216 Siemens TM1, Siemens 4000ML, Siemens 4000M  
(Ref. Siemens 5951595) € 144,80



34-2226 TS1, TS2, 4000SL, 4000S, Siemens T1 Control  
(Ref. Sirona 5953054) € 144,80



34-2236 T1 Control (N/S<502.000), TC3 Control (N/S<65.000)  
(con rebaje)  
(Ref. Sirona 4175217) € 144,80



34-2246 T2 Control, T1 Control (502.000<N/S<600.000),  
TC3 Control (50.000<N/S<700.000), Siropure P Control (sin rebaje)  
(Ref. Sirona 5868299, 5957126) € 144,80



34-2238\*\* T1 Control (600.000<N/S<800.000)  
(Ref. Sirona 6432608) € 144,80

### NOVEDAD!!!

34-2248\*\* T1 Control (N/S>800.000) € 158,00 →   
(Ref. Sirona 6710367)

### NOVEDAD!!!



34-2247\*\* T2 Control (600.000<N/S<800.000) € 144,80  
(Ref. Sirona 6432590)

### NOVEDAD!!!

34-2249\*\* T2 Control (N/S>800.000) € 158,00 →   
(Ref. Sirona 6710425)



34-2256 T2 Racer, T3 Racer (N/S <600.000),  
Siropure P Racer (N/S <600.000)  
(Ref. Sirona 5868307, 5868307) € 144,80



34-2257 T3 Racer (N/S>600.000), T4 Racer (N/S>600.000)  
(Ref. Sirona 6486240) € 144,80



34-2260 T1 mini (65.000<N/S<502.000), Siropure P mini (Consultar)  
(Ref. Sirona 4178591) € 144,80



34-2261 T2 mini (N/S <600.000), T3 mini (N/S<600.000),  
T1 mini (502.000<N/S<600.000), Siropure P mini (Consultar)  
(Ref. Sirona 5868315, 5868331) € 144,80

### NOVEDAD!!!

34-2251\*\* T1 mini (600.000<N/S<700.000) € 158,00 →   
(Ref. Sirona 6432640)

### NOVEDAD!!!

34-2252\*\* T1 mini CBM (700.000<N/S<800.000) € 144,80 →   
(Ref. Sirona 6548106)

### NOVEDAD!!!

34-2253\*\* T1 mini (N/S>800.000) € 158,00 →   
(Ref. Sirona 6710417)



34-2263\*\* T2 mini (600.000<N/S<700.000), T3 mini (600.000<N/S<700.000) € 144,80  
(Ref. Sirona 6432632)



34-2265\*\* T2 mini (700.000<N/S<800.000), T3 mini (700.000<N/S<800.000) € 158,00  
(Ref. Sirona 6548130)

### NOVEDAD!!!

34-2250\*\* T2 mini (N/S>800.000), T3 mini (N/S>800.000) € 158,00 →   
(Ref. Sirona 6710441)



34-2262 Siroboost, Siroboost S, Siroboost K € 144,80  
(Ref. Sirona 6334598)

### NOVEDAD!!!

34-2258\*\* T1 Boost (N/S>600.000) € 144,80 →   
(Ref. Sirona 6432624)

### NOVEDAD!!!

34-2259\*\* T1 Boost (N/S>700.000) € 144,80  
(Ref. Sirona 6547694)



34-2264\*\* T2 Boost (N/S>600.000), T3 Boost (N/S>600.000) € 158,00  
(Ref. Sirona 6432616)















34-2266\*\* T2 Boost CBM (N/S>700.00), T3 Boost CBM (N/S>700.000) € 158,00  
(Ref. Sirona 6548122)

### NOVEDAD!!!

34-2254\*\* T2 Boost (N/S>800.000), T3 Boost (N/S>800.000) € 144,80 →   
Ref. Sirona 6710433

## Rotores Turbinas W&H

	34-2336	Top Air 195, 198, 398, 698, 795, 797, 798, 895, 898 (Ref. W&H 02760000)	€ 144,80
	34-2345	Top Air 196, 796, 896 (Ref. W&H 02765500)	€ 144,80
	34-2356	Trend TC 80 / Trend TC95B, Trend TC RM (Ref. W&H 03305000)	€ 144,80
	34-2366	Synea TA-98* sin luz (tapa 2 muescas), Synea TA-98L / LC* Alegra TE-95 (2003-2008) (Ref. W&H 04396600)	€ 144,80
	34-2346	Synea TA-96* (Ref. W&H 04396700)	€ 144,80
	34-2347	Top Air 290B / 295 / 390 / 393 / 395 / 695 (Ref. W&H 04396700)	€ 144,80
	34-2386	Alegra TE-95* (2009-2013), Alegra TE-98* y Alegra TE-98 C LED (Ref. W&H 04457300 / 05958900/05959000/0446300)	€ 144,80
	34-2316	Synea TA98C LED* (tapa 2 y 3 muescas) Synea TA-98* sin luz (tapa 3 muescas) (Ref. W&H 05307000 / 05306900)	€ 144,80
	34-2326	Synea TA-97*, Synea TA-97C LED* Alegra TE-97*, Alegra TE-97 C LED* (2009-2013) (Ref. W&H 05307200/05959100/05959200)	€ 144,80
	34-2317	Synea Fusion TG-97, Synea TK-97 Vision (Ref. W&H 07006000)	€ 144,80
	34-2318	Synea Fusion TG-98, Synea TK-98 Vision (Ref. W&H 07005900)	€ 144,80
	34-2388	Alegra TE-95* (2014-actual) y TE-98 LQ <b>(Consultar imagen)</b>	€ 158,00
	34-2389	Alegra TE-97* (2014-actual) y TE-98 LQ <b>(Consultar imagen)</b>	€ 158,00



34-2385 RC-95BC, RC-95BM € 144,80



34-2320 Synea Vision TK-100 € 158,00

\* Las letras a continuación indican el tipo de conexión y NO influyen en el modelo de rotor en los casos indicados:

BC o C BC: Borden 3	N o C N: NSK MACH	RM o C RM: Midwest 4
B o C B: Bien Air (Unifix)	S o C S: Sirona (Click&Go)	M o C M: KaVo (Multiflex)
NQ o C NQ: NSK QD-J	_ o C: W&H (Roto Quick)	

### Rotores Turbinas Castellini, Anthos, Castellini



34-2506 Hi Power M, Cleanlight, Cleanair (Ref. Castellini L0000874) € 144,80



34-2516 Titanium Gold 2, Hi Power Light, Gold, Hi Power 2, Hi Power Ceramic (Ref. Castellini L0001370) € 144,80



34-2526 Silent, Silent Power Silver 2L € 144,80



34-2528 Silent Power Gold, Silent Power Silver 4L (Excepto EVO 4L) (Ref. Castellini L0001857) € 144,80



34-2518 Silent Power EVO 2, EVO 2L, EVO 4L, EVO 4LK € 144,80

### Rotores Turbinas FONA



34-2256 6080MR (Standard), 8060SR (Standard) € 144,80











34-2261 6080MM (Mini), 8080SM (Mini) € 144,80











34-2262 8080SR (Standard) € 144,80



## Rotores Turbinas NSK





	30-0001	CH-QD M, NL-65 M (Ref. NSK NCH-MU03)	€ 144,80
	30-0002	CH-QD S, NL-65 S, Ti-MAX A450*, Ti-MAX A450*L, (Ref. NSK NCH-SU03)	€ 144,80
	30-0003	CH-QD T, NL-65 T, Ti-MAX A455*, Ti-MAX A455*L (Ref. NSK NCH-TU03)	€ 144,80
	30-0004	Ti-MAX A200*, Ti-MAX A200*L, Mach-Lite XT M (Ref. NSK NMC-MU03)	€ 144,80
	30-0007	Ti-MAX A500*, Ti-MAX A500*L, Ti-MAX NL95M* (Ref. NSK Ti-MU03)	€ 144,80
	30-0008	Ti-MAX A600*, Ti-MAX A600*L, Ti-MAX NL95S*, NL45S, Ti-MAX A300*, Ti-MAX A300*L, Mach-Lite XT S (Ref. NSK Ti-SU03, NMC-SU03)	€ 144,80
	30-0009	Ti-MAX A700*, Ti-MAX A700*L, Ti-MAX NL95T*, NL45T, Ti-MAX A400*, Ti-MAX A400*L, Mach-Lite XT T Ref. NSK Ti-TU03, NMC-TU03)	€ 144,80
	30-0010	Ti-MAX X500*, Ti-MAX X500*L, NL9000M* (Ref. NSK TiX-MU03)	€ 144,80
	30-0011	Ti-MAX X600*, Ti-MAX X600*L, NL9000S*, Ti-MAX X650*, Ti-MAX X650*L (Ref. NSK TiX- SU03)	€ 144,80
	30-0012	Ti-MAX X700*, Ti-MAX X700*L, NL9000*L (Ref. NSK TiX-TU03)	€ 144,80
	30-0013	Pana Air Σ T (Ref. NSK NPA-TU03)	€ 128,00
	30-0014	S-Max M500*, S-Max M500*L, Pana-Max Plus M, S-Max M800*, S-Max M500*L (Ref. NSK SX-MU03)	€ 128,00



	30-0018**	Ti-MAX Z800*, Ti-MAX Z800*L	€ 168,00
	30-0015**	Ti-MAX Z900*, Ti-MAX Z900*L	€ 168,00
	30-0016	S-Max Pico	€ 168,00
	44-220	Pana-Max T, QD T, Pana Max TUM4 (Ref. NSK PAX-TU03)	€ 144,80
	44-221	Pana-Max S, QD S, Pana Max SUM4 (Ref. NSK PAX-SU03)	€ 144,80
	44-222**	Pana-Max 2	€ 144,80
	46-357	Pana Air Σ S, ECO TOPtorque (Ref. NSK NPA-SU03)	€ 118,00
	46-359	S-Max M600*, S-Max M600*L, Pana-Max Plus S, PAP-SUM4 S-Max M900*, S-Max M900*L (Ref. NSK SX-SU03) (" <u>con cartucho</u> ")	€ 144,80

\*Las letras "K", "S", "W" y "B" indican el sistema de acople de la turbina y no influyen en el modelo del rotor

## Rotores Turbinas B.A. International

	34-2106	B.A. Ultimate 670, B.A. Ultimate 650	€ 144,80
	34-2256	B.A. Ultimate 685, B.A. Ultimate 535	€ 144,80
	34-2266**	Ultimate 695 ( <a href="#">Consultar imagen</a> )	€ 158,00
	34-2262	B.A. Ultimate 755	€ 144,80

**NOVEDAD!!!**



34-2106

## Rotores Turbinas CHIRANA

TG 656, TGL 637A (smile - music)

€ 144,80



34-2550 \*

## Rotores Turbinas MICROMEGA

350

\* **Hasta agotar existencias**

€ 144,80

RUMAR

## Rotores Turbinas RM

- Rodamientos cerámicos.  
- Con anillos tóricos, arandelas metálicas y anillos de teflón según modelo.

- **Garantía: 6 meses**



42-401\*

PowerMax

\* **Hasta agotar existencias**

€ 98,00



58-250R

ECO T2, ECO T3 LED, PRO T1

€ 64,80



58-253R

ECO T TURBO, COXO TITAN

€ 78,00



## Rotores Turbinas Tekne Dental TKD



40-400\*

Bravia (Original TKD)  
(Ref. TKD 162.90)

\* **Hasta agotar existencias**

€ 205,00

## Turbinas de Laboratorio



34-2496

### Rotores Turbinas Bien Air

Serie TD, todos los modelos

€ 198,00



30-0080

### Rotores Turbinas NSK

Presto  
(Ref. NSK T815-016)

€ 218,00



30-0081

Presto AQUA (Excepto LUX)  
(Ref. NSK T816-016)

€ 188,00



## ROTORES MK-dent

- **RODAMIENTOS CERÁMICOS myonic.**
- Inserto de Acero.
- Con anillos tóricos y arandelas metálicas. según modelo.
- Incluyen: cepillo interproximal y adaptador de aluminio para lubricación y mantenimiento de la pinza y manual de mantenimiento.
- **Garantía: 12 meses sobre la pinza.**

## Rotores Turbinas KaVo



05-TC1640BK 606B, 606C, 625B, 625C, 630B, 630C, 640B, 640C  
(Ref. KaVo 0.553.5881) € 144,80



05-TC1650BK 650B, 650C  
(Ref. KaVo 0.553.8051) € 144,80



05-TC1642BK 632B, 632C, 639B, 639C, 642B, 642C, 645B, 645C  
(Ref. KaVo 0.553.6911) € 144,80



05-TC1637BK 637B, 637C  
(Ref. KaVo 0.553.8661) € 144,80



05-TC1655BK 655B, 655C, 660B, 660C  
(Ref. KaVo 1.000.2078) € 144,80



05-TC1500BK 4500B, 4500C, 5000B, 5000C  
(Ref. KaVo 1.006.4564) € 144,80



05-TC1700BK 7000B, 7000C  
(Ref. KaVo 1.000.4772) € 144,80



05-TC1800BK 8000B, 8000C, 6500BR  
(Ref. KaVo 1.003.6884) € 144,80



05-TC1650US 6500B  
(Ref. KaVo 1.003.9664) € 144,80

05-TC1636BK 646B, 646C, 646CP, 636B 636P 636CP (excepto 636 C)  
(Ref. KaVo 0.553.8911) € 144,80



05-TC1680BK E680C, E680L, E679  
(Ref. KaVo 1.007.9313) € 144,80

05-TC1900BK M9000, M9000L  
(Ref. KaVo 2.000.2266) € 144,80

### Rotores Turbinas W&H



05-TC1011W Synea TA-98\* sin luz (tapa 2 muescas), Synea TA-98L / LC\*  
Alegra TE-95 (2003-2008)  
(Ref. W&H 04396600) € 144,80



05-TC1012W Synea TA-96\*  
(Ref. W&H 04396700) € 144,80



05-TC1097WT Synea TA97\* / C LED\*  
Alegra TE97\* / C LED\* (2009-2013)  
(Ref. W&H 05307200/05959100/05959200) € 144,80



05-TC1098WT Synea TA98C LED\* (tapa 2 y 3 muescas)  
Synea TA-98\* sin luz (tapa 3 muescas)  
(Ref. W&H 05307000 / 05306900) € 144,80

\* Las letras a continuación indican el tipo de conexión y NO influyen en el modelo de rotor en los casos indicados:

BC o C BC: Borden 3	N o C N: NSK MACH	RM o C RM: Midwest 4
B o C B: Bien Air (Unifix)	S o C S: Sirona (Click&Go)	M o C M: KaVo (Multiflex)
NQ o C NQ: NSK QD-J	_ o C: W&H (Roto Quick)	

## Rotores Turbinas Bien Air



05-TC1011BBP Black Pearl, Croma X, S25, Croma S, Boralina, Black Pearl ECO (consultar previamente)  
(Ref. Bien Air 150.0164) € 144,80



05-TC1011BP Prestige S30 y S32  
(Ref. Bien Air 150.0486) € 144,80



05-TC1011BB Bora S36, todas  
(Ref. Bien Air 150.0181) € 144,80

## Rotores Turbinas Sirona / SIEMENS



05-TC1011S1-CS5 T1 Control (N/S<502.000), TC3 Control (N/S<65.000)  
(con rebaje)  
(Ref. Sirona 4175217) € 144,80

05-TC1011S1-CS6\* T2 Control, T1 Control (502.000<N/S<600.000),  
TC3 Control (50.000<N/S<700.000), Siropure P Control (sin rebaje)  
(Ref. Sirona 5868299, 5957126)  
**\*Hasta agotar existencias**



05-TC1011S2R T2 Racer, T3 Racer (N/S <600.000),  
Siropure P Racer (N/S <600.000)  
(Ref. Sirona 5868307, 5868307) € 144,80

## Rotores Turbinas NSK



05-TC1600NX Ti-MAX X600\*, Ti-MAX X600L\*, NL9000S\*, Ti-MAX X650\*,  
Ti-MAX X650L\*  
(Ref. NSK TiX-SU03) € 144,80



05-TC1700NX Ti-MAX X700\*, Ti-MAX X700L\*, NL9000L\*  
(Ref. NSK TiX-TU03) € 144,80

**\*Las letras "K", "S", "W" y "B" indican el sistema de acople de la turbina y no influyen en el modelo del rotor**

### **Rotores Turbinas MK-dent (CON INSERTO DE CARBURO)**

05-TC2031	HC4011, HC4021, HC6021 desde serie F, HC7031, HC7021, HC5031, HC5021, HC2022	€ 210,00
05-TC2032	HC4012, HC6012, HC5022, HC4022, HC7022, HC6022 desde serie F	€ 210,00
05-TC2012	HC2013, HC2014, HC4012, HC6012 hasta serie E	€ 210,00
05-TC2021	HC2021 desde serie F, HC4021, HC6021 hasta serie E / HC2002	€ 210,00
05-TC2011	HC2012 hasta serie E	€ 210,00
05-TC2038	HC20K, HC20KL, HC21K, HC21KL, HC21N, HC21NL, HC21S, HC21SL, HC21W, HC21WL	€ 210,00
05-TC2039	HC22K, HC22KL, HC22N, HC22NL, HC22S, HC22SL, HC22W, HC22WL	€ 210,00
05-TC2041	HC8021, HC9021, HP21K, HP21KL, HP21S, HP21SL, HP21N, HP21NL, HP21W, HP21WL	€ 210,00
05-TC2042	HC8022, HC9022, HP22K, HP22KL, HP22S, HP22SL, HP22N, HP22NL, HP22W, HP22WL	€ 210,00

### **Rotores Turbinas MK-dent (CON PINZA DE ACERO ENDURECIDO)**

05-TC1021	HB12, HB21K, HE11, HE12, HE15L	€ 144,80
05-TC1034	HE17, HE21K, HE21KL, HE21N, HE21NL, HE21S, HE21SL, HE21W, HE21WL	€ 144,80
05-TC1035	HE14, HE18, HE22K, HE22KL, HE22N, HE22NL, HE22S, HE22SL, HE22W, HE22WL	€ 144,80

## RODAMIENTOS CERÁMICOS PARA TURBINA

Todos los rodamientos que ofrecemos están fabricados por los principales fabricantes de rodamientos a nivel mundial: myonic®, Barden, GRW, NMB, NHBB o ESI. Todos fabricados de acuerdo a las normas de precisión ISO\* (*normas para rodamientos de dimensiones métricas*) y ABEC\*\* (*rodamientos generalmente en dimensiones de pulgadas*).

\* ISO: International Standard Organization.

\*\* ABEC: Annular Bearing Engineers Conference.

### MÍNIMO ABEC7 RODAMIENTOS DISEÑADOS PARA EL FUNCIONAMIENTO SEGÚN ESPECIFICACIONES DE CADA INSTRUMENTO



**SI NO ENCUENTRAS EL RODAMIENTO QUE BUSCAS, CONSÚLTANOS**

## Rodamientos turbinas KaVo



	<b>myonic</b> 45-6502	Universal 625, 627, 630, 639, 640, 632, 642, 645, 636, 646, 637 delantero, 650 trasero; (Ref. KaVo 0.220.0125) Medidas: 3,175x6,350x2,778mm Descripción: <a href="#">Con Rebaje / Bola cerámica / Angular / Torlon / Cerrado</a>	€ 23,80
	<b>myonic</b> 45-222	Universal 625, 627, 630, 639, 640, 632, 642, 645, 636, 646, 637 delantero, 650 trasero; (Ref. KaVo 0.220.0125) Medidas: 3,175x6,350x2,778mm Descripción: <a href="#">Con Rebaje / Bola cerámica / Radial / Torlon / Cerrado</a>	€ 17,80
	<b>myonic</b> 45-352	637 trasero, 6000 delantero (Ref. KaVo 0.220.2015) Medidas: 3,175x6,350x2,381/2,778mm Descripción: <a href="#">Con rebaje / Bola cerámica / Angular / Phenolic / Cerrado</a>	€ 27,80
	<b>myonic</b> 45-6501	Especial 650 delantero (Ref. KaVo 0.220.2009) Medidas: 3,175x6,350x4,178/3,230mm Descripción: <a href="#">Con Rebaje / Bola cerámica / Angular / Torlon / Cerrado</a>	€ 39,80
	<b>myonic</b> 45-225	655, 660, 619, 609 y 8000 delantero, E679 delantero, E680 delantero, 6500BR delantero (Ref. KaVo 1.000.7980) Medidas: 3,175x6,350x2,778mm Descripción: <a href="#">Liso / Bola cerámica / Angular / Torlon / Cerrado</a>	€ 23,80
	<b>myonic</b> 45-223	7000, 8000 trasero, E675 trasero, E677 trasero, S605, S615 6500BR trasero, 6500B trasero (Ref. KaVo 1.000.7979) Medidas: 3,175x6,350x2,380/2,778mm Descripción: <a href="#">Liso / Bola cerámica / Angular / Torlon / Cerrado</a>	€ 21,80
	<b>myonic</b> 45-224	5000, E675 delantero, E677 delantero, E679 trasero, E680 trasero, 6500B delantero (Ref. KaVo 1.007.6975) Medidas: 3,175x6,439x2,413mm Descripción: <a href="#">Con Rebaje / Bola cerámica / Angular / Torlon / Cerrado</a>	€ 27,80
	<b>myonic</b> 45-205	M9000 /L Medidas: 3,175x6,350x2,778mm Descripción: <a href="#">Liso / Bola cerámica / Angular / Torlon / Integral</a>	€ 26,80





## Rodamientos turbinas Sirona /SIEMENS

- |  |  |         |
|--|--|---------|
|  <b>myonic</b> 45-222  | Universal<br><b>Siemens</b> TS1, TS2;<br><b>Sirona</b> T1 hasta N/S: 50.000, TS1, TS2;<br>Medidas: 3,175x6,350x2,778mm<br>Descripción: <a href="#">Con Rebaje / Bola cerámica / Radial / Torlon / Cerrado</a>          | € 17,80 |
|  <b>myonic</b> 45-6502 | Universal<br><b>Siemens</b> TS1, TS2;<br><b>Sirona</b> T1 hasta N/S: 50.000, TS1, TS2;<br>Medidas: 3,175x6,350x2,778mm<br>Descripción: <a href="#">Con Rebaje / Bola cerámica / Angular / Torlon / Cerrado</a>         | € 23,80 |
|  <b>myonic</b> 45-205  | Sirona T2 Control, T2/T3 Racer, TC3, T1 (N/S>50.000)<br>Siroboost, T2/T3 mini<br>(Ref. 5994814 (K))<br>Medidas: 3,175x6,350x2,778mm<br>Descripción: <a href="#">Liso / Bola cerámica / Angular / Torlon / Integral</a> | € 26,80 |
|  <b>myonic</b> 45-207 | Sirona T1 mini y Siemens TM1, 4000ML y 4000M<br>Medidas: 3,175x6,350x2,380mm<br>Descripción: <a href="#">Con Rebaje / Bola cerámica / Angular / Torlon / Cerrado</a>   | € 26,80 |

## Rodamientos turbinas Castellini, Anthos, Cefla

- |   |  |         |
|---|--|---------|
|  <b>myonic</b> 45-205 | Gold, Silent Power<br>Medidas: 3,175x6,350x2,778mm)<br>Descripción: <a href="#">Liso / Bola cerámica / Angular / Torlon / Integral</a>                               | € 26,80 |
|  <b>myonic</b> 45-227 | Clean Air 2000, High Power M y comp.<br>Medidas: 3,175x6,350/7,518x2,778mm<br>Descripción: <a href="#">Con Reborde / Bola cerámica / Radial / Phenolic / Cerrado</a> | € 19,80 |

## Rodamientos turbinas Bien Air

-  **myonic** 38-615 Bien Air Bora, Black Pearl, Croma, Boralina, Eolia, € 21,80  
Series TD laboratorio y comp.  
(Ref. Bien Air 701.01.00)  
Medidas: 3,175x7,938x3,571 mm  
Descripción: [Liso / Bola cerámica / Angular / Torlon / Cerrado](#)
-  **myonic** 45-229 Especial Bien Air Prestige y Prestilina € 20,80  
(Ref. Bien Air 701.01.09)  
Medidas: 3,175x6,350x2,778 mm  
Descripción: [Liso / Bola cerámica / Radial / Phenolic / Cerrado](#)

## Rodamientos turbinas W&H

-  **myonic** 45-206 Alegra TE-95, TE-97, TE-98 y toda la línea Alegra (hasta 2013) € 16,80  
Top Air 196, 796, 896, TC80, TC83, TC95, TC98  
(Ref. W&H: 05958600 y compatibles)  
Medidas: 3,175x6,350x2,778 mm  
Descripción: [Liso / Bola cerámica / Radial / Torlon / Cerrado](#)
-  **GRW** 45-235 Alegra TE-95 (2014-actual), TE-97 (2014-actual), € 32,80  
TE-98 LQ, RC-95BC, RC-95BM y compatibles  
Medidas: 3,175x6,310/6,350/7,518x2,778 mm  
Descripción: [Reborde / Bola cerámica / Radial / XTRAlon / Cerrado](#)
-  **myonic** 45-205 Synea TA-96, TA-97, TA-98 y toda la línea Synea, Trend, € 26,80  
TK-97LM, TK-98LM, TK-100LM, TG-97L, TG-98L, TA-97LW,  
Top Air 195, 198, 398, 698, 795, 797, 798, 895, 898  
(Ref. W&H: 02770712, 04378600, 05288500 y compatibles)  
Medidas: 3,175x6,350x2,778 mm  
Descripción: [Liso / Bola cerámica / Angular / Torlon / Integral](#)
-  **myonic** 45-226 395, 396, 695, 696, TK-94L, TK-94LM y compatibles € 27,80  
Medidas: 3,175x6,350x2,380 mm  
Descripción: [Liso / Bola cerámica / Angular / Torlon / Integral](#)

## Rodamientos turbinas Lares

-  **myonic** 45-226 557CX, 757CX y compatibles € 27,80  
Medidas: 3,175x6,350x2,380 mm  
Descripción: [Liso / Bola cerámica / Angular / Torlon / Integral](#)

## Rodamientos turbinas MK-dent

-  **myonic** 45-205 HC9021 delantero, HC8021 delantero, HP21 /L delantero, € 27,80  
HC20 /L delantero  
Medidas: 3,175x6,350x2,778mm  
Descripción: [Liso](#) / [Bola cerámica](#) / [Angular](#) / [Torlon](#) / [Integral](#)
-  **myonic** 45-223 HC9021 trasero, HC8021 trasero, HP21 /L trasero, € 26,80  
HC20 /L trasero  
Medidas: 3,175x6,350x2,778mm  
Descripción: [Liso](#) / [Bola cerámica](#) / [Angular](#) / [Torlon](#) / [Integral](#)
-  **myonic** 45-225 HE17 delantero, HE21/L delantero € 23,80  
Medidas: 3,175x6,350x2,778mm  
Descripción: [Liso](#) / [Bola cerámica](#) / [Angular](#) / [Torlon](#) / [Cerrado](#)
-  **myonic** 45-6502 HC7032, HC7031, HC7022, HC6022 (según N/S), HC6012, € 23,80  
HC5032, HC5031, HC5021, HC4022, HC4021, HC4012, HC2022,  
HC2012, HE17 y HP21/L delantero  
Medidas: 3,175x6,350x2,778mm  
Descripción: [Con Rebaje](#) / [Bola cerámica](#) / [Angular](#) / [Torlon](#) / [Cerrado](#)
-  **myonic** 45-352 HC22 /L y HP22 /L, HC8022, HC9022 € 27,80  
Medidas: 3,175x6,350x2,380/2,778mm  
Descripción: [Con Rebaje](#) / [Bola cerámica](#) / [Angular](#) / [Phenolic](#) / [Cerrado](#)
-  **myonic** 45-224 HE21 /L trasero, HE17 trasero € 27,80  
Medidas: 3,175x6,439x2,413mm  
Descripción: [Con Rebaje](#) / [Bola cerámica](#) / [Angular](#) / [Torlon](#) / [Cerrado](#)
-  **myonic** 45-228 HC20 /L trasero € 17,80  
Medidas: 3,175x6,350x2,381 mm  
Descripción: [Liso](#) / [Bola cerámica](#) / [Radial](#) / [Phenolic](#) / [Cerrado](#)

## Rodamientos turbinas FARO

-  **myonic** 45-205 S404 € 26,80  
Medidas: 3,175x6,350x2,779 mm  
Descripción: [Liso](#) / [Bola cerámica](#) / [Angular](#) / [Torlon](#) / [Integral](#)

## Rodamientos turbinas TKD

-  **myonic** 45-226 Bravia, Thera y compatibles € 27,80  
Medidas: 3,175x6,350x2,380mm  
Descripción: [Liso](#) / [Bola cerámica](#) / [Angular](#) / [Torlon](#) / [Integral](#)

## Rodamientos turbinas rm

 <b>myonic</b> 45-226	Powermax Medidas: 3,175x6,350x2,380mm Descripción: <a href="#">Liso / Bola cerámica / Angular / Torlon / Integral</a>	€ 27,80
---	---	---------

## Rodamientos turbinas NSK

 <b>myonic</b> 45-227	Aqua Presto, Alpha, Light, Phatelus y comp. Medidas: 3,175x6,350/7,518x2,778mm Descripción: <a href="#">Con Rebaje / Bola cerámica / Radial / Phenolic / Cerrado</a>	€ 19,80
---	--	---------

 <b>myonic</b> 45-226**	Ti-MAX X600/L*, X700/L*, NL9000S/T, 9000M, trasero Ti-MAX X500/L*, S-Max M600* Medidas: 3,175x6,350x2,380mm Descripción: <a href="#">Liso / Bola cerámica / Angular / Torlon / Integral</a>	€ 27,80
---	--	---------



 <b>myonic</b> 45-207**	Delantero X500/L*, 9000M Medidas: 3,175x6,350x2,380mm Descripción: <a href="#">Con Rebaje / Bola cerámica / Angular / Torlon / Cerrado</a>	€ 26,80
---	--	---------

 <b>myonic</b> 45-228	Rodamiento trasero Ti-MAX A400/L*, Ti-MAX A300/L*, NL65-CH, QD-NL45-MACH, trasero Pana Max T/QD-T, N75-MACH, trasero Pana Max S/QD-S, Pana-Max PAX-TU M4/B2, STANDARD, Pana-Max PAX-SU M4/B2, TORQUE Para Mach-Lite S/XT-M/XT-MU, Ti-MAX A200/L*, NL 75 / 85, NL75 / 85 Mach-Lite M, Mach 2 M / MU, Mach QD-M, Mach QD-S, Mach-Lite XT T/TU, Mach 2 T/TU, NL65 / 75 / 85 Mach-Lite S, NL65 / 75 / 85 Mach-Lite T, Mach-Lite XT S/SU, Mach 2 S/SU, Pana Air Σ SU M4/B2, NL65 / NL 45T / Phatelus 45 T/TU, Phatelus II T/TU, MACH-QD T, Ti-MAX A455/L*, Phatelus III T/TU, Mach-Lite M, Phatelus II M/MU, NL65M, Ti-MAX A600/L*, Ti-MAX NL95S, NL45S, Ti-MAX A700/L*, Ti-MAX NL95T, NL45T Medidas: 3,175x6,350x2,381 mm Descripción: <a href="#">Liso / Bola cerámica / Radial / Phenolic / Cerrado</a>	€ 17,80
---	---	---------

\*Las letras "K", "S", "W" y "B" indican el sistema de acople de la turbina y no influyen en el modelo del rotor

\*\* En los modelos X500, X600 y X700, sólo es posible cambiar los rodamientos en rotores compatibles. A pesar de ser los mismos rodamientos, en los originales los rodamientos están soldados al eje por lo que no es posible cambiarlos.

## Rodamientos turbinas KMD

 <b>myonic</b> 45-228	Mistral M4 DPS Medidas: 3,175x6,350x2,381 mm Descripción: <a href="#">Liso / Bola cerámica / Radial / Phenolic / Cerrado</a>	€ 17,80
 <b>myonic</b> 45-205	Solaris Medidas: 3,175x6,350x2,778mm) Descripción: <a href="#">Liso / Bola cerámica / Angular / Torlon / Integral</a>	€ 26,80



## Tapas turbinas Tapas turbinas KaVo

44-7051	605, 605C, 615L, 615C, 677, 677L (Ref. KaVo 1.007.7051)	€ 28,00
49-830	625 / 630 B/C (Ref. KaVo 0.553.4041)	€ 54,80
05-BC2635BK	635 /637 B/C (Ref. KaVo 0.553.8491)	€ 39,80
44-8491	635 /637 B/C (Ref. KaVo 0.553.8491)	€ 28,00
05-BC2650BK	636 / 646 / 647 / 650 B/C (Ref. KaVo 0.553.8061)	€ 39,80
05-BC2642BK	639 / 642 / 645 B/C (Ref. KaVo 0.553.5081)	€ 39,80
05-BC2640BK	640 B/C (Ref. KaVo 0.553.6511)	€ 39,80
05-BC2655BK	655 / 660 / 7000 B/C, 609, 619 (= 05-BC2700BK) (Ref. KaVo 1.000.2076 / 1.000.4770)	€ 39,80
44-2076	655 / 660 / 7000 B/C, 609, 619 (Ref. KaVo 1.000.2076 / 1.000.4770)	€ 28,00
05-BC2800BK	8000 B/C, M9000 /L (Ref. KaVo 1.003.5525 / 3.000.1874)	€ 39,80
44-5525	8000 B/C, M9000 /L (Ref. KaVo 1.003.5525)	€ 28,00
34-8903	E680 L / LS / C / LN (Ref. KaVo 1.007.8903)	€ 56,80
49-812	MASTERtorque mini M8900L	€ 56,80
49-813	MASTERtorque mini M8700L	€ 56,80

## Tapas turbinas Bien Air

44-2468	Bien Air S36 Bora (3 piezas)	€ 38,00
34-2469	Bien Air S36 Bora (una sólo pieza)	€ 54,80
34-2459	Bien Air Croma / Black Pearl / Boralina / Eolia	€ 48,00
49-651	Prestige	€ 54,80

## Tapas turbinas MK-dent

05-BC2022K*	HC4012, HC5022, HC6012 a partir serie F y HC4022, HC6022, HC7022 <i>*Hasta agotar existencias</i>	€ 39,80
05-BC2021K*	HC4021, HC5021, HC6021 a partir serie F y HC7021, HE12 <i>*Hasta agotar existencias</i>	€ 39,80
05-BC1051	HP21, HP21 L, HC21, HC21 L, HC20, HC20 L HC8021, HC9021, <u>(antiguas 05-BC2041y 05-BC1041)</u>	€ 39,80
05-BC1042	HP22, HP22 L	€ 39,80
05-BC2042	HC8022, HC9022	€ 39,80
05-BC2031	HC2012 desde serie F, HC4011	€ 39,80
05-BC1034	HE21, HE17, HE15, HB21	€ 39,80
05-BC1035	HE22, HE14, HE18	€ 39,80

## Tapas turbinas Sirona

41-210	T1 Control (con rebaje), TC3 Control (Ref. Sirona 3327595 / 5828871)	€ 54,80
41-211	T2 Control, T1 Control (sin rebaje) (Ref. Sirona 6000884)	€ 54,80
41-205	Racer todas, Siroboost (Ref. Sirona 58 28 897)	€ 48,00
34-8575	T1 mini, T2 mini, T3 mini (incluye arandela) (Ref. Sirona 4178575)	€ 56,80
49-814	T1 Boost, T2 Boost, T3 Boost (N/S>600.000)	€ 56,80
<b>49-836</b>	<b>T1 Boost, T2 Boost, T3 Boost (N/S&gt;700.000)</b>	<b>€ 56,80</b>



**NOVEDAD!!!**

## Tapas turbinas W&H

30-4165	Top Air 398 / 698 / 795 / 798 / 895 / 898, Trend TC 80BC, TC-95BC, Alegria TE-98 / TE-95 (hasta 2009) (Ref. W&H 04232400)	€ 56,80
34-9800	Alegria TE-95, TE-98, TE-98 C LED (desde 2009) (Ref. W&H 05489800)	€ 56,80
34-9802	Alegria TE-95, TE-98 (hasta 2009)	€ 56,80
30-4166	Synea TA-98C LED, TA-98 (desde 2007), Fusion TG-98, Vision TK-98 (3 muescas) (Ref. W&H 06446300)	€ 56,80

49-652	Synea TA-97C LED, TA-97 (desde 2007)(3 muescas) (Ref. W&H 05183300)	€ 56,80
30-4168	Synea TA-98 (hasta 2009)(2 muescas) (Ref. W&H 03503000)	€ 48,00
34-0096	Synea TA-96 (hasta 2009)	€ 56,80
49-655	Synea Vision TK-95	€ 56,80
49-653	Synea Vision TK-98	€ 56,80
49-654	Synea Vision TK-100	€ 56,80

## Tapas turbinas Faro

49-25421	S400 / S405	€ 54,80
----------	-------------	---------

## Tapas turbinas NSK

41-223	TI-MAX X500 /L	€ 39,80
41-224	TI-MAX X600 /L	€ 48,00
41-225	TI-MAX X700 /L	€ 48,00
34-8904	TI-MAX Z900 /L	€ 39,80
34-8905	TI-MAX Z800 /L	€ 39,80
41-226	S-MAX M500 /L	€ 39,80
41-227	S-MAX M600 /L	€ 39,80

## Tapas turbinas TKD

40-420	Bravia	€ 48,00
40-421	Thera	€ 48,00

## Tapas turbinas Castellini, Anthos, Cefla

49-801	Hi Power M, Clean Air	€ 54,80
49-811	Silent Power Gold, Silent Power Gold M	€ 54,80
49-825	Silent Power EVO 2 / 2L / 4L / 4LK	€ 54,80
49-826	Silent Power EVO Miniature / Miniature K	€ 54,80
49-827	Silent Power Silver 2 / 2L / 4L / 4LK	€ 54,80



## Tapas turbinas Lares

30-4536	757 <i>* Hasta agotar existencias</i>	€ 48,00
---------	--	---------

## Tapas turbinas rm

42-415*	PowerMax <i>* Hasta agotar existencias</i>	€ 48,00
46-368*	ECO T1 y ECO TLED2 <i>* Hasta agotar existencias</i>	€ 28,00
46-341T*	ECO TLED1 <i>* Hasta agotar existencias</i>	€ 28,00
58-250T	ECO T2, ECO T3 LED, PRO T1	€ 28,00
58-253T	ECO TURBO, COXO TITAN	€ 28,00

## Tapas de spray / Difusor spray

### Turbinas MK-dent

05-SP0441K	HC4021, HC5021, HC7021, HC2022, HC6021 a partir serie G y otras triple spray	€ 25,20
05-SP0451K	HC4022, HC5022, HC6022 y HC7022	€ 25,20
05-SP0641	Tobera de spray turbinas líneas HE, HC y HP	€ 22,80

### Turbinas KaVo

05-SP0441K	630 B/C, 640 B/C (Ref. KaVo 0.553.8491)	€ 25,20
05-SP0451K	647 B/C (Ref. KaVo 0.553.0833)	€ 25,20
20-0573	650 B/C, 655 B/C, 660B/C (Original KaVo Ref.: 0.553.0573)	€ 80,00

### Turbinas Bien Air

30-162	Bora (Original Bien Air Ref.: 131087 / 009.34.42)	€ 74,80
--------	---	---------

### Turbinas rm

42-417*	PowerMax <i>* Hasta agotar existencias</i>	€ 19,90
---------	---	---------

## Tornillos de tapa de spray / Difusor spray

### Turbinas MK-dent

05-SP0430K	HC4021, HC5021, HC7021, HC2022, HC6021 a partir serie G y otras triple spray	€ 4,00
05-SP0440K	HC4022, HC5022, HC6022 y HC7022	€ 4,00
05-SP0630	Tuerca de spray turbinas líneas HP, HC, HE	€ 3,80

### Turbinas KaVo

05-SP0430K	630 B/C, 640 B/C (Ref. KaVo 0.553.3322)	€ 4,00
05-SP0440K	647 B/C (Ref. KaVo 0.553.0853)	€ 4,00
20-0543	650 B/C (Original KaVo Ref.: 0.553.0543)	€ 20,80
20-3391	655 B/C y 660 B/C (Original KaVo Ref.: 1.000.3391)	€ 24,80

### Turbinas Bien Air

30-163	Bora (Original Bien Air Ref.: 131088 / 009.34.43)	€ 42,80
--------	---	---------

### Otros Repuestos Turbinas

05-SP0417	Bola universal turbinas para acople KaVo y Sirona (1,5 mm)	€ 1,20
05-SP0418	Muelle circular sistema acople KaVo Multiflex	€ 11,80
05-SP0418S	Muelle circular sistema acople Sirona Click & Go	€ 11,80

**TODOS LOS REPUESTOS TURBINAS MK-DENT CONSULTE PRECIOS Y DESPIECES**

## Juntas Conexión Turbinas, Acoplamientos y Micromotores



40-011 Conector micromotor Bien Air MC3, (8 agujeros) € 1,80



44-310 Conector Midwest Lux, (6 agujeros) € 1,80

44-311\*Conector 5 agujeros € 2,80  
\*Hasta agotar existencias



44-312 Conector Midwest (4 agujeros) € 1,80



44-501 Conector Borden 3 (3 agujeros) € 2,00



05-314 Conector Borden 2 (2 agujeros) € 1,80

















## LED High Performance MK-dent

**Durabilidad: 5.000 horas**

Tensión: 3 - 3,5 V CC/DC

Temperatura color: 5.500 °K

Potencia: 50.000 LUX

	05-BU8012	KaVo / MK-dent, acoplamiento	€ 38,80
	05-BU8012KM	KaVo, micromotores	€ 38,80
	05-BU8012BA	Bien Air, micromotores	€ 38,80
	05-BU8012BAK	Bien Air, turbinas	€ 38,80
	05-BU8012SG	Sirona, micromotores	€ 38,80
	05-BU8012SB	Sirona, acoplamiento, ultrasonidos Sirosonic L y jeringa Sprayvit L	€ 38,80
	05-BU8012WH	W&H / ADEC turbinas	€ 38,80
	05-BU8012WEA	W&H Motor LT25	€ 38,80
	05-BU8012N	NSK acoplamiento NL/PTL	€ 38,80
	05-BU8012NNL	NSK micromotores NL (M40/NL400/KCL6)	€ 38,80
	05-BU8012NM	NSK acoplamiento KCL/SCL, motor M40 y acoplamiento tipo Multiflex fabricado por NSK	€ 38,80
	05-BU8012NT	NSK micromotores TIM40/TI205L	€ 38,80
	05-BU8012C	Castellini, Turbinas, 1 pin	€ 38,80
	05-BU8012EM	Micromotor MK-dent EM1190K	€ 38,80

## LED rm

**Durabilidad: 5.000 horas**







Tensión: 3 - 3,5 V CC/DC

	33-001 KaVo acoplamiento / micromotores	€ 29,80
	33-002 Sirona acoplamiento / micromotores / Sirosonic L	€ 29,80
	33-003 Bien Air, micromotores (MC2, MC3, MX y comp.)	€ 29,80
	33-004 Bien Air, turbinas	€ 29,80
	33-005 NSK acoplamiento NL/PTL	€ 29,80
	33-007 NSK acoplamiento KCL/SCL, motor M40 y acoplamiento tipo Multiflex fabricado por NSK	€ 29,80

## Bombillas Xenon Longlife MK-dent

Durabilidad: 300 horas  
Tensión de trabajo: 2,5 - 3 V CA/AC o CC/DC



	05-BU7012BA	Bien Air, micromotores	€ 12,80
	05-BU7012BAK	Bien Air, turbinas	€ 12,80
	05-BU7012	KaVo / MK-dent acoplamiento / micromotores	€ 12,80
	05-BU7012WH	W & H, turbinas	€ 12,80
	05-BU7012SB	Sirona, acoplamiento	€ 12,80
	05-BU7012SG	Sirona, micromotores	€ 12,80
	05-BU7012N	NSK acoplamiento NL/PTL	€ 12,80

## Arandelas Turbinas

45-5032	Arandela metálica 4,9x6,35 para turbinas KaVo 655, 660, 7000, 6000 trasera y comp. (original KaVo Ref. KaVo 1.001.5032)	€ 1,80
45-5900	Arandela metálica para turbinas KaVo 8000, 9000 y delantero E680L y comp. (original KaVo Ref. KaVo 1.003.5900)	€ 1,80
45-7576	Arandela metálica 4,7x6,0x0,1 para turbinas KaVo E680L trasera, S609, S619L y comp. (original KaVo Ref. KaVo 1.003.7576)	€ 1,80
45-6391	Arandela metálica 4,7x6,0 para turbinas KaVo 5000, 6000 delantera y comp. (original KaVo Ref. KaVo 1.001.6391)	€ 1,80
45-9408	Arandela metálica turbinas W&H (original W&H Ref. W&H 02749408)	€ 1,80
45-2490	Arandela metálica para rotores turbinas Bien Air Bora, Black Pearl y comp. (NO Black Pearl ECO)	€ 1,30
30-160	Anillo de Teflon ancho turbinas Bien Air 3,25X7,9mm Original Bien Air (Ref. Bien Air 009.34.52)	€ 2,00
30-161	Anillo de Teflon fino turbinas Bien Air 5,1X7,9mm Original Bien Air (Ref. Bien Air 009.34.56)	€ 1,35

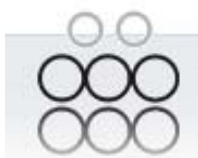

## Anillos tóricos turbinas

### Anillos tóricos rotores turbinas

05-OR1011K	Rotores turbinas KaVo todos los modelos MK-dent todos los modelos (Ref. KaVo 0.200.6172)	€ 1,40
30-151	Rotores turbinas Sirona T1, Siroboost y comp.(1x6) (Ref. Sirona 70 28 988 / 63 73 747)	€ 1,80
45-9416	Rotores turbinas Sirona T2 Racer y comp. Original Sirona (Ref. Sirona 5829416)	€ 1,80
44-790	Rotores turbinas Bien Air (Ref. Bien Air 705.01.81)	€ 1,00
30-791	Rotores turbinas Bien Air Prestige grande (Original Bien Air Ref.: 705.02.35)	€ 5,40
30-792	Rotores turbinas Bien Air Prestige pequeño (Original Bien Air Ref.: 705.02.39)	€ 4,00

30-158	Rotores turbinas NSK X500/600/700	€ 1,00
44-6001	Rotores turbinas W&H (Ref. W&H 01066001)	€ 1,00

## Otros Anillos Tóricos Turbinas

05-SP0414	Unión cuerpo KaVo, MK-dent	€ 1,30
05-SP0415	Tubo agua, KaVo	€ 1,30
05-SP0416	Tubo aire KaVo, MK-dent	€ 1,30
05-SP0419	Conector interno KaVo, MK-dent	€ 1,00
05-SP0442K	Tapa Spray KaVo 630/640/645 y comp, MK-dent todos los modelos excepto Prime Line (Ref. KaVo 0.200.6132)	€ 1,00
05-SP0443K	Tapa Spray KaVo 630/640/645 y comp, MK-dent todos los modelos excepto Prime Line (Ref. KaVo 0.200.6033)	€ 1,00
05-SP0612	Tapa Spray MK-dent Prime Line, 6,3 x 0,3mm	€ 1,00
05-SP0614	Tapa Spray MK-dent Prime Line, 7,5 x 0,45mm	€ 1,50
05-SP0445K	Tapa Spray KaVo 647/650/655/6000/7000/8000 y comp. (5,6x0,5mm) (Ref. KaVo 0.200.6175)	€ 1,00
20-6176	Tapa Spray KaVo 647/650/655/6000/7000/8000 y comp. (8,5x0,5mm) (Original KaVo Ref.: 0.200.6176)	€ 4,20
30-164	Difusor spray Bien Air Bora (Original Bien Air Ref.: 1300431 / 705.02.50)	€ 3,00
05-SP0414NT	Anillo tórico pequeño sistema acople NSK	€ 1,25
05-SP0412NT	Anillo tórico grande sistema acople NSK	€ 1,30
05-OR0411	Kit completo, 5 anillos tóricos NSK	€ 6,50

## Anillos Tóricos Acoplamiento

05-OR4011BK	Anillo grande acople KaVo/MK-dent	€ 1,40
05-OR4011WK	Anillo pequeño acople KaVo/MK-dent	€ 1,40
05-OR4011	Kit completo, 5 anillos tóricos Kavo Multiflex	€ 6,00
31-000	Kit completo, 4 anillos tóricos Sirona Click & Go	€ 5,50
34-001	Kit completo, 3 anillos tóricos Bien Air Unifix	€ 6,50



05-OR4012	Kit completo, 3 anillos tóricos W&H Roto-Quick	€	4,80
05-307	Kit completo, 4 anillos tóricos rm TopFlex y NSK PanaAir	€	4,80
05-SP0414NT	Anillo tórico pequeño sistema acople NSK	€	1,25
05-SP0412NT	Anillo tórico grande sistema acople NSK	€	1,25
05-OR0411	Kit completo, 5 anillos tóricos NSK	€	6,50

## Anillos Tóricos scalers y ultrasonidos

44-ECOS2OR	Kit completo, 7 anillos tóricos scaler ECO S2	€	9,80
28-166	Anillo tórico conexión PM's Woodpecker y DTE (6 uds.)	€	3,80
28-167	Anillo tórico pieza de mano PM's Woodpecker y DTE (3 uds.)	€	2,80

## REPUESTOS ACOPLAMIENTOS

### Respuestas acoplamiento KaVo / MK-dent

05-SP0460	Protector bombilla acoplamiento QC5016K y QC5016KW	€	10,50
05-SP0460S	Protector bombilla acoplamiento QC5016SW y QC6016SW	€	10,50
05-SP0461	Tubito entrada de aire acoplamiento Kavvo / MK-dent	€	3,00
05-SP0462	Tubito salida de aire acoplamiento Kavvo / MK-dent	€	3,00
05-SP0464	Tubito entrada de agua de spray acoplamiento Kavvo / MK-dent	€	2,50
05-SP0465	Tubo de aire de spray acoplamiento Kavvo / MK-dent	€	1,00
05-SP0466	Válvula agua spray acoplamiento Kavvo / MK-dent	€	12,50
05-SP0467	Anillo	€	3,90
05-SP0468	Pin	€	1,00
05-SP0481	Tornillo acople	€	1,50
05-SP0483	Anillo tórico regulador	€	1,20
05-SP0482	Muelle (=SP1054)	€	1,00

05-SP0484	Piñón válvula	€	4,80
05-SP0485	Bola para acoplamiento con regulación agua (=SP1058)	€	1,00
05-SP0486	Regulador de agua	€	22,50
05-SP0490	Protector bombilla LED (MK-dent)	€	10,50

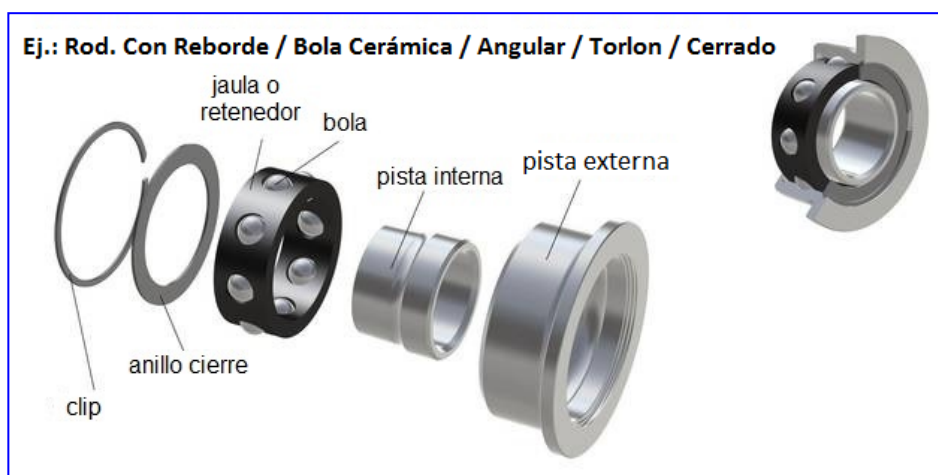

## RODAMIENTOS PARA BAJA VELOCIDAD CONTRA ÁNGULOS, PIEZAS DE MANO Y MICROMOTORES (CLÍNICA)

Todos los rodamientos que ofrecemos están fabricados por los principales fabricantes de rodamientos a nivel mundial: myonic®, Barden, GRW, NMB, NHBB o ESI. Todos fabricados de acuerdo a las normas de precisión ISO\* (*normas para rodamientos de dimensiones métricas*) y ABEC\*\* (*rodamientos generalmente en dimensiones de pulgadas*).

\* ISO: International Standard Organization.

\*\* ABEC: Annular Bearing Engineers Conference.

RODAMIENTOS DISEÑADOS PARA EL FUNCIONAMIENTO SEGÚN  
ESPECIFICACIONES DE CADA INSTRUMENTO









SI NO ENCUENTRAS EL RODAMIENTO QUE BUSCAS, CONSÚLTANOS



## CONTRA-ÁNGULOS / PIEZAS DE MANO / CABEZAS / MOTORES NEUMÁTICOS

### RODAMIENTOS CABEZAS

#### Rodamientos cabezas KaVo

	<b>myonic</b>	45-5011	"Especial" delantero KaVo 67LH / 68 LH / 2068 CHC / LHC L68 / L67, delantero KaVo C3 (Ref. KaVo 0.220.0051) Medidas: 3x7x2,5/3,35mm Descripción: <a href="#">(Especial)</a> , <a href="#">Liso / Bola acero / Abierto-Cerrado</a>	€	18,90
	<b>myonic</b>	45-5012	Trasero KaVo 67LH / 68 LH/ 2068 CHC / LHC / L68 / L67 (Ref. KaVo 0.220.2005) Medidas: 4x7x2mm Descripción: <a href="#">Liso / Bola acero / Cerrado-Cerrado</a>	€	16,10
	<b>GRW</b>	30-683	Delantero KaVo 67LDN / 68 LDN / 67 RIC (Ref. KaVo 0.220.0713) Medidas: 3x7x3mm Descripción: <a href="#">Liso / Bola acero / Cerrado-Cerrado</a>	€	14,80
	<b>NMB</b>	45-301	Trasero KaVo 67LDN/ 68 LDN (Ref. KaVo 0.220.0105) Medidas: 4x7x2mm Descripción: <a href="#">Liso / Bola acero / Abierto-Abierto</a>	€	14,80
	<b>GRW</b>	45-318	Trasero KaVo 67 RIC / C3 (Ref. KaVo 0.220.0023) Medidas: 5x8x2mm Descripción: <a href="#">Liso / Bola acero / Sin retenedor / Cerrado-Cerrado</a>	€	16,80
	<b>ISC</b>	45-305	KaVo 31LR / 52 LDN / 67 IC / 68G (Ref. KaVo 0.220.0104) Medidas: 3x6x2mm Descripción: <a href="#">Liso / Bola acero / Cerrado-Cerrado</a>	€	13,30

#### Rodamientos cabezas MK-dent

	<b>myonic</b>	45-5011	"Especial" delantero MK-dent LS9011, LS9021, LCH11, LCH21, LPH11, LPH21 Medidas: 3x7x2,5/3,35mm Descripción: <a href="#">(Especial)</a> , <a href="#">Liso / Bola acero / Abierto-Cerrado</a>	€	18,90
	<b>myonic</b>	45-5012	Trasero MK-dent LS9011, LS9021, LCH11, LCH21, LPH11, LPH21 Medidas: 4x7x2mm Descripción: <a href="#">Liso / Bola acero / Cerrado-Cerrado</a>	€	16,10

## RODAMIENTOS CONTRA-ÁNGULOS

### Rodamientos contra ángulos KaVo



30-0218 KaVo 20CN / LN / CH / LH / 2068 CHC / LHC / C, € 11,80  
E20 / E20L  
(Ref. KaVo 0.220.0098)  
Medidas: 3x8x3mm  
Descripción: [Liso / Bola acero / Cerrado-Cerrado](#)



45-316 Cabeza 24LN € 29,80  
(Ref. KaVo 0.220.0734)  
Medidas: 4x7x2mm  
Descripción: [Liso / Bola cerámica / Torlon / Abierto-Cerrado](#)



45-325 "Especial" cabeza 25CH/CHC/CN/LH/LHS/ € 30,80  
LN/LS/LHC/LHD y trasero cabeza 25LP  
(Ref. KaVo 1.001.2836 / 0.220.1307)  
Medidas: 4x7x2mm  
Descripción: (Especial), [Liso / Bola cerámica / Torlon / Abierto-Cerrado](#)



45-317 "Especial" delantero cabeza 25LP/25LPA € 30,80  
(Ref. KaVo 1.001.3167)  
Medidas: 3,175x6,35x2,778mm  
Descripción: (Especial), [Liso / Bola cerámica / Torlon / Abierto-Abierto](#)



GEBR. REINFURT GMBH & CO. KG  
EXTREME-PRECISION BALL BEARINGS

45-320 "Especial" delantero cabeza E25L/E25C € 30,80  
(Ref. KaVo 1.008.4038)  
Medidas: 4x7x2mm  
Descripción: (Especial), [Liso / Bola cerámica / Torlon / Abierto-Abierto](#)



GEBR. REINFURT GMBH & CO. KG  
EXTREME-PRECISION BALL BEARINGS









45-321 "Especial" trasero cabeza E25L/E25C € 30,80  
(Ref. KaVo 1.008.4039)  
Medidas: 3,175x6,35x2,778mm  
Descripción: (Especial), [Liso / Bola cerámica / Torlon / Abierto-Cerrado](#)



45-322 Eje 25LP / 25LPA, acoplador 25LP / 25LPA, € 19,80  
trasero eje E25L / E25C  
(Ref. KaVo 1.001.2834)  
Medidas: 2x5x1,5mm  
Descripción: [Liso / Bola acero / Torlon / Abierto-Abierto](#)



45-323 "Especial" acoplador E25L / E25C, acoplador € 16,80  
25LH / 25CH/CHC/CN/LH/LHS/LN/LS/LHC/LHD  
(Ref. KaVo 0.220.0171)  
Medidas: 4X9X2,5mm  
Descripción: (Especial), [Liso / Bola acero / Abierto-Abierto](#)

	<b>myonic</b> 45-324	Eje 25LH / 25CH/CHC/CN/LH/LHS/LN/LS/LHC/LHD, engranaje intermedio 25LH / 25CH/CHC/CN/LH/LHS/ LN/LS/LHC/LHD, delantero eje E25L / E25C (Ref. KaVo 0.220.0730) Medidas: 2,35x5x1,5mm Descripción: <a href="#">Liso / Bola acero / Torlon / Abierto-Abierto</a>	€ 24,80
	<b>myonic</b> 45-300	<b>Rodamientos contra ángulos W&amp;H</b> Cabeza WA-56 LT/A nuevo (Ref. W&H 05039400) Medidas: 4x7x1,6mm Descripción: <a href="#">Liso / Bola acero / Abierto-Abierto</a>	€ 26,80
	45-301	Cabeza WA56/66/86 LT/A, A956/966/975/985/986 E/A/LT/LX, 988 E/E-KM, WE56 LED G, WS75 E/KM, Friatec 90, 5040, Delantero y medio acople WS-75 E/KM (Ref. W&H 01589600) Medidas: 4x7x2mm Descripción: <a href="#">Liso / Bola acero / Abierto-Abierto</a>	€ 14,80
	<b>myonic</b> 45-326	"Especial" cabeza WE99 LED-G, WE99A-999E (Ref. W&H 02649400 / 04486000) Medidas: 4x7x2mm Descripción: (Especial), <a href="#">Liso / Bola cerámica / Torlon / Abierto-Abierto</a>	€ 29,80
	<b>myonic</b> 45-309	Especial cabeza WS-75 E/KM, WI/75 (Ref. W&H 04027300) Medidas: 4x7x2mm Descripción: <a href="#">Liso / Bola acero / Torlon / Abierto-Cerrado</a>	€ 32,80
 <small>GEHR. REINFURT GMBH &amp; CO. KG EXTREME-PRECISION BALL BEARINGS</small>	45-306	Pieza intermedia WA56LT/A, WA56LT, nuevos WA62/66/67/86 LT/A, WS-75 E/KM (Ref. W&H 01579300 / 04733900) Medidas: 2,35x5,5x2mm Descripción: <a href="#">Liso / Bola acero / Acero / Abierto-Abierto</a>	€ 13,80
	<b>myonic</b> 45-308	Pieza intermedia WA99 / 969 / 999 (Ref. W&H 01579600) Medidas: 2,35x5,5x2mm Descripción: <a href="#">Liso / Bola acero / Torlon / Abierto-Abierto</a>	€ 19,80
 <small>ISC COMPANIES</small>	45-307	Delantero eje WA56/62/66/67/86 LT/A nuevos y antiguos, WD56/57/58/64/66/71/72, WD73/74, HD 43/HP-44/WS75E (Ref. W&H 01589400) Medias: 3x7x2mm Descripción: <a href="#">Liso / Bola acero / Abierto-Abierto</a>	€ 12,80



45-302 Trasero eje WA56/62/66/67/86 LT/A nuevos y antiguos, € 12,20  
WD56/57/58/64/66/71/72, WD73/74, HD 43/HP-44,  
WS75E/KM  
(Ref. W&H 01577000)  
Medidas: 3x10x4mm  
Descripción: [Liso / Bola acero / Abierto-Abierto](#)

 myonic 45-326

**Rodamientos contra ángulos NSK**  
"Especial" cabeza T125, X95, X95L, X85, X85L € 29,80  
Medidas: 4x7x2mm  
Descripción: (Especial), [Liso / Bola cerámica / Torlon / Abierto-Abierto](#)

 myonic 45-309

SG20 € 32,80  
Medidas: 4x7x2mm  
Descripción: [Liso / Bola acero / Torlon / Abierto-Cerrado](#)



45-318 Trasero Ti-Max X-SG20L 20:1 € 16,80  
Medidas: 5x8x2mm  
Descripción: [Liso / Bola acero / Sin retenedor / Cerrado-Cerrado](#)



45-306 SG20 € 13,80  
Medidas: 2,35x5,5x2mm  
Descripción: [Liso / Bola acero / Acero / Abierto-Abierto](#)

 myonic 45-308

SG20 € 19,80  
Medidas: 2,35x5,5x2mm  
Descripción: [Liso / Bola acero / Torlon / Abierto-Abierto](#)



45-307 **Rodamientos contra ángulos Sirona**  
Delantero cabeza T1 Line C40, C40L € 12,80  
Medidas: 3x7x2mm  
Descripción: [Liso / Bola acero / Abierto-Abierto](#)

 myonic 45-309

Trasero cabeza T1 Line C40, C40L € 32,80  
Medidas: 4x7x2mm  
Descripción: [Liso / Bola acero / Torlon / Abierto-Cerrado](#)



45-305 T2 REVO delantero € 13,30  
Medidas: 3x6x2mm  
Descripción: [Liso / Bola acero / Cerrado-Cerrado](#)

 myonic 45-300

T2 REVO trasero € 26,80  
Medidas: 4x7x1,6mm  
Descripción: [Liso / Bola acero / Abierto-Abierto](#)

 **myonic** 45-353 T1Line C200 mini, T1 Classic S200 mini € 28,80  
Medidas: 3,175x6x2mm  
Descripción: [Liso / Bola acero / Abierto-Abierto](#)



30-0218 **Rodamientos contra ángulos MK-dent** € 11,80  
MK-dent LS2011, LS2011L, LS3011, LS3011L, LP11L  
Medidas: 3x8x3mm  
Descripción: [Liso / Bola acero / Cerrado-Cerrado](#)



45-301 **Rodamientos contra ángulos Bien Air** € 19,50  
Cabeza 1132 y trasero cabeza Serie Microseries  
(Ref. Bien Air 701.01.81)  
Medidas: 4x7x2mm  
Descripción: [Liso / Bola acero / Abierto-Abierto](#)



45-318 Delantero cabeza Serie Microseries € 16,80  
Medidas: 5x8x2mm  
Descripción: [Liso / Bola acero / Sin retenedor / Cerrado-Cerrado](#)

 **myonic** 45-315 Eje intermedio contra-ángulos 1:1, 1:4, 1:5 € 18,80  
(Ref. Bien Air 701.01.75)  
Medidas: 2,35x4,763x2,35mm  
Descripción: [Liso / Bola acero / Cerrado-Cerrado](#)



45-5014 **RODAMIENTOS PIEZAS DE MANO RECTA**  
**Rodamientos pieza de mano KaVo** € 16,60  
KaVo 10CN / LN / CH / LC / CHC / A (NO C)  
(Ref. KaVo 0.220.1301 / 0.220.0103)  
Medidas: 4x9x4mm  
Descripción: [Liso / Bola acero / Cerrado-Cerrado](#)











45-200 Trasero KaVo 10C € 12,80  
(Ref. KaVo 0.220.0126)  
Medidas: 5x11x5mm  
Descripción: [Liso / Bola acero / Cerrado-Cerrado](#)



30-7185 KaVo 10CN / LN / CH / LC / C / CHC € 16,80  
(Ref. KaVo 0.220.1302)  
Medidas: 5x8x3mm  
Descripción: [Liso / Bola acero / Cerrado-Cerrado](#)

 **myonic** 45-303 "Especial" delantero 15CN Series y comp. € 38,80  
(Ref. KaVo 0.220.1306)  
Medidas: 5x9,525x3,175mm  
Descripción: (Especial), [Liso / Bola acero / Cerrado-Cerrado](#)



	45-304	"Especial" Trasero 15CN Series (Ref. KaVo 0.220.1301)y comp. Medidas: 4x9x4mm Descripción: <a href="#">Liso / Bola acero / Cerrado-Cerrado</a>	€ 28,80
 <small>GEBR. REINFURT GMBH &amp; CO. KG EXTREME-PRECISION BALL BEARINGS</small>	45-5014	<b>Rodamientos pieza de mano MK-dent</b> Trasero MK-dent LS1011 Medidas: 4x9x4mm Descripción: <a href="#">Liso / Bola acero / Cerrado-Cerrado</a>	€ 16,60
	30-7185	Delantero MK-dent LS1011 Medidas: 5x8x3mm Descripción: <a href="#">Liso / Bola acero / Cerrado-Cerrado</a>	€ 16,80
 <small>GEBR. REINFURT GMBH &amp; CO. KG EXTREME-PRECISION BALL BEARINGS</small>	45-302	<b>Rodamientos pieza de mano Bien Air</b> Trasero pieza de mano 1:1 (Ref.: 160.03.83) (Ref. Bien Air 701.01.65) Medidas: 3x10x4mm Descripción: <a href="#">Liso / Bola acero / Abierto-Abierto</a>	€ 12,20
	30-7185	Delantero pieza de mano 1:1 (Ref.: 160.03.83) (Ref. Bien Air 701.01.53) Medidas: 5x8x3mm Descripción: <a href="#">Liso / Bola acero / Cerrado-Cerrado</a>	€ 16,80
	45-313	<b>Rodamientos pieza de mano NSK</b> Trasero EX5, EX6, EX7, EX8, EX9, EX12, IS65 y comp. (Ref. NSK B10321-1005) Medidas: 5x10x3mm Descripción: <a href="#">Liso / Bola acero / Abierto-Abierto</a>	€ 9,80
	45-328	Trasero X65, X65L y comp. (Ref. NSK B11223-1005) Medidas: 5x10x4mm Descripción: <a href="#">Liso / Bola acero / Cerrado-Cerrado</a>	€ 10,20
	45-314	Delantero EX5, EX6, EX7, EX8, EX9, EX12, IS65 y comp. (Ref. NSK B13213-0804) Medidas: 4x8x3mm Descripción: <a href="#">Liso / Bola acero / Cerrado-Cerrado</a>	€ 10,20
 <small>GEBR. REINFURT GMBH &amp; CO. KG EXTREME-PRECISION BALL BEARINGS</small>	45-302	<b>Rodamientos pieza de mano W&amp;H</b> Trasero WH S11 y Synea HA43A Medidas: 3x10x4mm Descripción: <a href="#">Liso / Bola acero / Abierto-Abierto</a>	€ 12,20



30-7185 Delantero WH S11 y Synea HA43A € 16,80  
Medidas: 5x8x3mm  
Descripción: [Liso / Bola acero / Cerrado-Cerrado](#)



45-313 **Rodamientos pieza de mano rm** € 9,80  
Trasero ECO P1  
Medidas: 5x10x3mm  
Descripción: [Liso / Bola acero / Abierto-Abierto](#)



45-314 Delantero ECO P1 € 10,20  
Medidas: 4x8x3mm  
Descripción: [Liso / Bola acero / Cerrado-Cerrado](#)

## RODAMIENTOS MICROMOTORES NEUMÁTICOS



05-BE9023\* **Rodamientos micromotores KaVo** € 24,80  
181M  
(Ref. KaVo 0.220.0021)  
Medidas: 3x7x2mm  
Descripción: [Liso / Bola acero / Abierto-Abierto](#)  
*\*Hasta agotar existencias*



45-310 **myonic** € 24,80  
181M  
(Ref. KaVo 0.220.0021)  
Medidas: 3x7x2mm  
Descripción: [Liso / Bola acero / Abierto-Abierto](#)



05-BE9023\* **Rodamientos micromotores MK-dent** € 24,80  
AM1014  
(Ref. KaVo 0.220.0021)  
Medidas: 3x7x2mm  
Descripción: [Liso / Bola acero / Abierto-Abierto](#)  
*\*Hasta agotar existencias*



45-311 **Rodamientos micromotores NSK** € 14,60  
EX103/EX203/MX200/EX100/IS205/TI205  
PTL950TI/TI205L/EX203C y comp.  
(Ref. NSK B22227-7923)  
Medidas: 2,38x7,938x3,571 mm  
Descripción: [Liso / Bola acero / Cerrado-Cerrado](#)



30-133 **Rodamientos micromotores W&H** € 16,80  
A25, E25, LT25 y comp.  
(Ref. W&H 01850600)  
Medidas: 3,175x7,938x3,571 mm  
Descripción: [Liso / Bola acero / Cerrado-Cerrado](#)

## ROTORES CONTRA ÁNGULOS

### **Rotores contra ángulos Bien Air**

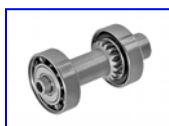

44-438	Rotor completo para Bien Air 1:5 y Bien Air 1:5L Suministro incluye: arandela metal y 2 anillos tóricos (Ref. Bien Air 1501933)	€ 128,00
45-377B	Rotor completo para Bien Air 1:1 y Bien Air 1:1L (Ref. Bien Air 150549)	€ 98,00
44-428	Rotor completo para Bien Air 20:1 y 20:1L	€ 98,00

### **Rotores contra ángulos BA International**

44-416	Rotor completo BA45S	€ 98,00
--------	----------------------	---------



### **Rotores contra ángulos Castellini**

44-380	Rotor completo para Gold Speed S1 y Gold Speed S1L	€ 68,80
--------	--	---------

### **Rotores contra ángulos KaVo / MK-dent**

05-SP2005 (MK-dent)	Rotor completo 1:1 LCH11, LPH11, LS9011, 68LH, L68 (Ref. KaVo 0.540.3661)	€ 114,80
------------------------	--	----------

44-705	Rotor completo 68LH, L68 (Ref. KaVo 0.540.3661)	€ 94,80
--------	--	---------

44-720	Rotor completo 68LDN (Ref. KaVo 0.540.2491)	€ 84,80
--------	--	---------



44-414	Rotor completo para cabeza C3, CL3 y comp. (Ref. KaVo 1.001.4490)	€ 128,00
--------	--	----------

45-370K	Rotor completo para KaVo 25CH, 25CN, 25LH, 25LHC, 24LN, 24LS (Ref. KaVo 0.553.7341 / 0.553.5761)	€ 180,00
---------	--	----------

05-SP1292KE	Rotor completo para KaVo E25L, E25C (Ref. KaVo 1.008.4040)	€ 198,00
-------------	---	----------

45-371K	Rotor completo para KaVo 25LP, 25LPA, 200XD, 200XDR (Ref. KaVo 1.001.3520 / 1.002.6135)	€ 180,00
---------	--	----------

44-424	Rotor completo para MASTERmatic Lux M25L (Ref. KaVo 1.011.0129)	€ 188,00
05-SP1292M1*	Rotor completo contra ángulo MK-dent LE15 y LE15L <i>* Hasta agotar existencias</i>	€ 188,00
05-SP2205 (MK-dent)	Cartucho con piñón 1:1 LCH16, LS9016, 80LD, L80 (fresas turbina) (Ref. KaVo 2x0.220.0735+0.540.2401+0.553.9342))	€ 148,80
05-SP2102 (MK-dent)	Piñón reducción 2:1 LCH21, LPH21, LS9021, 67LH, L67 (Ref. KaVo 0.540.4022)	€ 52,90
44-710	Piñón transmisión 68LDN (Ref. KaVo 0.540.4092)	€ 44,80
44-701	Piñón transmisión 68LH, L68 (Ref. KaVo 0.540.4012)	€ 37,80
44-721	Piñón reducción 67LH, L67 (Ref. KaVo 0.540.4022)	€ 38,80
20-808*	Piñón completo 67RIC (Ref. KaVo 0.540.2791) (Original KaVo) <i>* Hasta agotar existencias</i>	€ 165,80
20-805*	Corona 67RIC (Ref. KaVo 0.540.2761) (Original KaVo) <i>* Hasta agotar existencias</i>	€ 101,80

### Rotores contra ángulos NSK



44-380 Rotor completo para NSK Ti-Max TI25 € 68,80



44-384 Rotor completo para NSK Ti-Max X95, X95L,  
S-MAX M95, M95L  
(Ref. NSK C600 015, C600C015003, C600C015002)



44-388 Rotor completo para NSK Ti-Max X15, X25, X25L,  
S-Max M25, M25L  
(Ref. NSK C601 015 / C601015001)



- 44-394 Rotor completo para NSK S-Max SG20, S-Max SG20L, Ti-Max X-SG20L, Ti-Max X-DSG20L (Ref. NSK C1010150002, C1010150001) € 98,00  
Incluye: arandela azul y arandela metálica

## Rotores contra ángulos Sirona

- 45-375S Rotor completo para contra ángulo Sirona T1 Line C200 /C200L, T2 Line A170, T3 Line E200/E200L, T2 Line A200/A200L SN<7804 € 238,00  
Cabeza standard  
(Ref. Sirona 6175587 / 6405687)

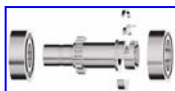

- 05-SP2005S (MK-dent) Rotor completo para contra ángulo Sirona T1 Classic S40, T1 Line C40/C40L y T2 Line A40/A40L € 138,00  
Cabeza standard  
(Ref. Sirona 6000983)



- 44-417 Rotor completo para contra ángulo Sirona T1 Classic S40, T1 Line C40/C40L y T2 Line A40/A40L € 98,00  
Cabeza standard  
(Ref. Sirona 6000983)

- 44-444 Rotor completo para contra ángulo Sirona T1 Line C200 mini/C200L mini € 138,00

- 44-431 Rotor completo para Sirona Dentsply X-Smart Plus 6:1 € 88,00

- 44-434 Rotor completo para Sirona Dentsply X-Smart 16:1 € 68,80

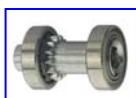

- 44-416 Rotor completo para T2 Revo, mini R40 € 98,00

## Rotores contra ángulos W&H



- 44-399 Rotor completo para W&H WS-75 L G / LED G NEW y WI-75 LED G / E-KM € 128,00  
(Envíanos una imagen para confirmar)  
(Ref. W&H 04939900)



- 44-370 Rotor completo para W&H WE-56, WE-56 E y WA-56 A (antiguo) (rodamientos: 2.0mm) € 68,80  
(Ref. W&H 03819000, 05843300)

- 44-443 Rotor completo para W&H Alegria WE-56 LED G y WE-56 A € 74,80  
(Ref. W&H 05844400)



44-371 Piñón para W&H WE-56, WE-56 E y WA-56 A (antiguo) € 39,80



44-379 Tapa botón para W&H WE-56 WE-56 E (hasta 2008)  
(Ref. W&H 05843800) € 29,80



44-375 Rotor completo para W&H WA-56 A (nuevo)  
*(rodamientos: 1,6mm)*  
(Ref. W&H 05431100) € 68,80

44-427 Rotor completo para Synea WA-99LT (desde 2007)  
(Ref. W&H 05220300) € 248,00

44-442 Rotor completo para Fusion WG-99LT, Vision WK-99LT  
(Ref. W&H 07473400) € 248,00

44-426 Rotor completo y tapa botón para W&H Trend WD-56 € 80,00

### EJES CONTRA ÁNGULOS

#### **Ejes contra ángulos Bien Air**

44-437 Eje para Bien Air 1:5 y Bien Air 1:5L  
(Ref. Bien Air 1500057) € 149,80

45-378B Eje para Bien Air 1:1  
(Ref. Bien Air 1500289) € 68,00

44-429 Eje para Bien Air 20:1 y 20:1L € 88,00

#### **Ejes contra ángulos BA International**



44-421 Eje BA45S € 68,00

#### **Ejes contra ángulos Castellini**



44-396 Eje para Gold Speed S1 y Gold Speed S1L € 48,00



## Ejes contra ángulos KaVo / MK-dent

	05-SP2024 <b>(MK-dent)</b>	Eje transmisión 1:1 LCH11, LPH11, LS9011, 68LH, 68LDN, 68GDN, LS9016, 80LD, L68 (Ref. KaVo 0.540.1151)	€ 72,80
	44-724	Eje transmisión 68LH, 68LDN, 68GDN, L68 (Ref. KaVo 0.540.1151)	€ 48,00
	05-SP2124 <b>(MK-dent)</b>	Eje reducción 2:1 LCH21, LPH21, LS9021, 67LH, 67LDN, L67, 31LR (Ref. KaVo 0.540.1161)	€ 74,40
	44-398	Eje transmisión 67LH, L67 (Ref. KaVo 0.540.1161)	€ 48,00
	44-725	Corona eje de transmisión 68LH / 68LDN / L68	€ 9,80
	44-402	Eje intermedio para cabeza C3, CL3 y comp. (Ref. KaVo 1.003.4207)	€ 58,00
	20-836*	Eje KaVo 67RIC (Ref. KaVo 0.540.2731) (Original KaVo) <i>*Hasta agotar existencias</i>	€ 174,80
	05-SP1010	Eje de transmisión para LS2011, LS2011L, 20LH, 2068CHC, 2068LHC, 20CH, E20, E20L y comp. (Ref. KaVo 0.534.0681)	€ 33,10
<b>NOVEDAD!!!</b>	44-448	<b>Eje para MASTERmatic Lux M25L (Ref. KaVo 1.001.3515)</b>	<b>€ 149,80</b>
	44-449	<b>Eje para KaVo E25L, E25C (Ref. KaVo 1.007.9916)</b>	<b>€ 238,00</b>
	05-SP2246M1*	Eje contra ángulo MK-dent LE15 y LE15L <i>*Hasta agotar existencias</i>	€ 148,00

## Ejes contra ángulos NSK

	44-396	Eje para NSK Ti-Max TI25	€ 48,00
	44-392*	Corona superior para eje NSK Ti-Max TI25 (para usar con pasador) <i>*Hasta agotar existencias</i>	€ 10,80
	44-385	Eje para NSK Ti-Max X95, X95L (Ref. NSK C600 022)	€ 108,00



44-386 Eje para NSK S-Max M95, M95L  
(Ref. NSK 10000559) € 118,00

44-389 Eje para NSK Ti-Max X25, X25L  
(Ref. NSK C601 022) € 48,00



44-390 Eje para NSK S-Max M25, M25L  
(Ref. NSK 1000574) € 48,00



44-393\* Corona superior para eje NSK S-MAX M25, M25L  
(para usar con pasador)  
*\* Hasta agotar existencias* € 10,80



44-395 Eje para NSK S-Max SG20 y S-Max SG20L  
(Ref. NSK C1010022, 10000229001) € 98,00

44-422 Eje para NSK Ti-Max X-SG20 y Ti-Max X-Max SG20L  
(Ref. NSK C1003022, 10000255001) € 98,00

**NOVEDAD!!!**

44-450 Eje para NSK Ti-Max X-Max X-DSG20L  
(Ref. NSK C1068912) € 194,80

### Ejes contra ángulos Sirona



44-418 Eje para contra ángulo Sirona T1 Classic S40,  
T1 Line C40/C40L y T2 Line A40/A40L  
Cabeza standard  
(Ref. Sirona 6000959) € 68,00

44-421 Eje T2 Revo R40  
(Ref. Sirona 5943167) € 68,00

44-432 Eje para Sirona Dentsply X-Smart Plus 6:1 € 78,00

44-435 Eje para Sirona Dentsply X-Smart 16:1 € 68,00

### Ejes contra ángulos W&H



44-415 Eje para W&H WS-75 E/KM  
(Eje montaje atornillable) € 108,00



44-381 Eje para W&H WI-75 LED G, WS-75 y WI-75 E/KM  
(Eje montaje atornillable)  
(Envíanos una imagen para confirmar) € 108,00





44-378 Eje para W&H WS-75 LED G  
(Eje montaje no atornillable) € 108,00



44-374 Eje para W&H WE-56 y WE-56 E  
(Ref. W&H 05852500) € 59,80



44-382 Corona superior para eje W&H WE-56 y WE-56 E € 10,80



44-383 Corona inferior para eje W&H WE-56 y WE-56 E € 10,80

44-439 Eje para W&H WA-56 A (nuevo), WA-56 LT, WG-56LT  
(Ref. W&H 05233200) € 146,80

44-425 Eje para W&H Trend WD-56 € 48,00

44-440 Eje para W&H Synea WA-99LT (desde 2007)  
Fusion WG-99LT (N/S 001001-007801)  
Fusion WG-99A (N/S 001001-001818)  
(Ref. W&H 05233200) € 210,80

44-441 Eje para W&H Vision WK-99  
(Ref. W&H 06579200) € 219,80

## TAPAS CONTRA ÁNGULOS

### Tapas contra ángulos Bien Air

**NOVEDAD!!!** 44-445 Tapa para Bien Air 1:5 y Bien Air 1:5L  
(Ref. Bien Air 1500169) € 24,80

44-430 Tapa botón para Bien Air 20:1 y 20:1L € 29,80

### Tapas contra ángulos KaVo / MK-dent

05-BC9001 Botón completo LCH11, LCH21, LS9011, LS9021, 68LH,  
(MK-dent) 67LH, L68, L67 € 44,80  
(Ref. KaVo 0.540.3741)

44-704 Botón completo 68LH, 67LH, L68, L67 € 21,80  
(Ref. KaVo 0.540.3741)

05-BC9016 Botón completo LCH16 € 44,80  
(MK-dent)



44-711 Botón completo 68LDN, 68GDN, 67LDN € 29,80  
(Ref. KaVo 0.540.2501)

44-401 Botón completo para cabeza C3, CL3 y comp. € 28,00  
(Ref. KaVo 0.201.8958+0.540.3752+1.001.4486)

44-446 **Botón completo para KaVo E25L, E25C** € 24,80  
**(Ref. KaVo 1.008.1488)**

44-447 **Botón completo para MASTERmatic Lux M25L** € 24,80  
**(Ref. KaVo 1.009.3634+0.201.8157+1.009.3638)**

**NOVEDAD!!!**



### Tapas contra ángulos NSK

44-387 Tapa botón para NSK Ti-Max TI25, Ti-Max TI25L, € 19,80  
Ti-Max X25, Ti-Max X25L, S-Max M25, S-Max M25L, FPB-Y

44-404 Tapa botón para NSK S-Max M95, M95L € 22,80

44-423 Tapa botón para NSK Ti-Max X95, X95L € 54,80



44-403 Tapa botón para cabezas endo NSK MP-Y, MP-F, € 28,00  
MPA-Y y MPAS-Y

44-400 Kit arandela metálica y azul para cabeza NSK € 3,00  
S-Max SG20, S-Max SG20L, Ti-Max X-SG20L, Ti-Max X-DSG20L  
(Ref. NSK 20000341 y C495360A)



44-391 Tapa botón para NSK S-Max SG20, S-Max SG20L, € 21,80  
Ti-Max X-SG20L, Ti-Max X-DSG20L  
(Ref. NSK 10000228)

### Tapas contra ángulos Sirona



44-407 Tapa botón para T1 Classic S200/S200L (SN>20.000), € 56,80  
T1 Line C200/C200L (SN>43.000),  
T3 Line E200/E200L, T2 Line A200/A200L (SN<7804),  
T2 Line A170L (SN>7805) y Siropure P200SL / P200IL



44-409 Tapa botón para T2 Line A40/A40L, T2 Line A6 Line, € 56,80  
T3 Line E40 / E6



44-408 Tapa botón para T1 Classic S40L / S6L € 24,80  
T1 Line C40 / C40L / C6 / C6L / C1.6 / C1.6L,  
Siropure P40SL / P40IL / P6SL / P6IL

44-410 Tapa botón para T1 Classic S200L mini, € 56,80  
T1 Line C200 mini / C200L mini, C200L (SN>68.381)

44-411	Tapa botón para T1 Classic S40L mini, T1 Line S6L mini, T1 Line C40 mini / C40L mini / C6 mini / C6L mini / C1.6 mini / C1.6L mini	€ 24,80
44-433	Tapa botón para Sirona Dentsply X-Smart Plus 6:1	€ 29,80
44-436	Tapa botón para Sirona Dentsply X-Smart 16:1	€ 24,80

### Tapas contra ángulos W&H



44-376	Tapa botón para W&H WS-75 (Ref. W&H 04940500)	€ 29,80
--------	---	---------



44-377	Tapa botón para W&H WA-56 A (nuevo), WA-56 LT (Ref. W&H 03819600)	€ 29,80
--------	---	---------



44-412	Tapa botón para W&H WD-56	€ 56,80
--------	---------------------------	---------

44-413	Tapa botón para W&H WA-99, WA-99LT	€ 56,80
--------	------------------------------------	---------

### RESTO REPUESTOS CONTRA ÁNGULOS

#### Resto repuestos contra ángulos KaVo / MK-dent

44-740	Conjunto repuestos cabeza 68LDN (rotor completo + carcasa + botón + eje + tornillo + muelle)	€ 170,00
--------	--	----------

05-SP2001 <b>(MK-dent)</b>	Carcasa LCH11, LS9011, 68LH (Ref. KaVo 0.540.3631)	€ 51,40
-------------------------------	--	---------

05-SP2101 <b>(MK-dent)</b>	Carcasa LCH21, LS9021, 67LH (Ref. KaVo 0.540.3641)	€ 51,40
-------------------------------	--	---------

05-SP2221* <b>(MK-dent)</b>	Carcasa LS9016, 80LD (Ref. KaVo 0.540.2381) <i>* Hasta agotar existencias</i>	€ 58,80
--------------------------------	--	---------

44-712	Carcasa completa 68LDN, 68GDN (Ref. KaVo 0.540.2231)	€ 58,80
--------	--	---------

05-SP2004 <b>(MK-dent)</b>	Segmento 68LH, L68, 67LH, L67, 68LDN, 67LDN, LCH11, LCH21, LPH11, LPH21, LS9011, LS9021 (Ref. KaVo 0.540.4102)	€ 8,70
-------------------------------	--	--------

44-702	Segmento 68LH, L68, 67LH, L67, 68LDN, 67LDN (Ref. KaVo 0.540.4102)	€ 5,90
05-SP2006 (MK-dent)	Chaveta 68LH, L68, 67LH, L67, 68LDN, 67LDN, LCH11, LCH21, LPH11, LPH21, LS9011, LS9021 (Ref. KaVo 0.540.4522)	€ 18,50
44-703	Chaveta 68LH, L68, 67LH, L67, 68LDN, 67LDN (Ref. KaVo 0.540.4522)	€ 12,40
05-SP2007 (MK-dent)	Anillo de conducción 68LH, L68, 67LH, L67, 68LDN, 67LDN LCH11, LCH21, LPH11, LPH21, LS9011, LS9021 (Ref. KaVo 0.540.4072)	€ 1,10
05-SP2009* (MK-dent)	Muelle de presión 68LH, L68, 67LH, L67, 68LDN, 67LDN, LPH11, LPH21, LS9011, LS9021 (Ref. KaVo 0.201.8958)	€ 1,20
05-SP2023 (MK-dent)	Muelle 68LH, L68, 67LH, L67, 68LDN, 67LDN, LCH11, LCH21 LPH11, LPH21, LS9011, LS9021 (Ref. KaVo 0.540.3162)	€ 2,60
05-SP1004*	Muelle para LS2011, LS2011L, 20LH, 2068CHC, 2068LHC, 20CH, E20, E20L y comp. (Ref. KaVo 0.201.7442) * Hasta agotar existencias	€ 1,30
05-SP1014	Muelle de presión para LS2011, LS2011L, 20LH, 2068CHC, 2068LHC, 20CH, E20, E20L y comp. (Ref. KaVo 0.201.8022)	€ 0,90
05-SP1022*	Muelle de presión LS2011L, 20LH, 2068LH, E20L (Ref. KaVo 0.201.8182) * Hasta agotar existencias	€ 1,00
05-SP2021 (MK-dent)	Tornillo 68LH, L68, 67LH, L67, 68LDN, 67LDN, LCH11, LCH21, LCH11, LCH21, LPH11, LPH21, LS9011, LS9021 (Ref. KaVo 0.201.0005)	€ 1,90
05-SP2230* (MK-dent)	Tapa frontal LCH16, LS9016, 80LD, L80 (Ref. KaVo 0.540.3922) * Hasta agotar existencias	€ 4,70
05-SP0031	Anillo azul para LS2011, LS2011L, 20LH, 2068CHC, 2068LHC, 20CH, E20, E20L, LE11, LE11L, LC11, LC11L, LP11L y comp. (Ref. KaVo 0.534.1581)	€ 1,05
05-SP1001*	Tubos de medios para LS2011, LS2011L, 20LH, 2068CHC, 2068LHC, 20CH, E20, E20L y comp. (Ref. KaVo 0.534.1581) * Hasta agotar existencias	€ 76,70
05-SP1003*	Anillo de cierre para LS2011, LS2011L, 20LH, 2068CHC, 2068LHC, 20CH, E20, E20L y comp. (Ref. KaVo 0.534.4012) * Hasta agotar existencias	€ 26,40
05-SP1005	Anillo de alambre para LS2011, LS2011L, 20LH, 2068CHC, 2068LHC, 20CH, E20, E20L y comp. (Ref. KaVo 0.534.3532)	€ 1,00

05-SP1021*	Anillo de cierre roscado para LS2011, LS2011L, 20LH, 2068CHC, 2068LHC, 20CH, E20, E20L y comp. (Ref. KaVo 0.524.4062) * Hasta agotar existencias	€ 11,80
05-SP1006	Bola 3,0 mm para LS2011, LS2011L, 20LH, 2068CHC, 2068LHC, 20CH, E20, E20L y comp. (Ref. KaVo 0.257.4118)	€ 0,80
05-SP1007*	Bola 1,5 mm para LS2011, LS2011L, 20LH, 2068CHC, 2068LHC, 20CH, E20, E20L y comp. (Ref. KaVo 0.257.4105) * Hasta agotar existencias	€ 0,80
05-SP1012*	Distanciador para LS2011, LS2011L, 20LH, 2068CHC, 2068LH, 20CHC, E20, E20L y comp. (Ref. KaVo 0.553.1602) * Hasta agotar existencias	€ 4,70
05-SP1015	Casquillo para LS2011, LS2011L, 20LH, 2068CHC, 2068LHC, 20CH, E20, E20L y comp. (Ref. KaVo 0.524.3192)	€ 5,20
05-SP1016	Tope arrastre trasero para LS2011, LS2011L, 20LH, 2068CHC, 2068LHC, 20CH, E20, E20L y comp. (Ref. KaVo 0.524.3182)	€ 28,30
05-SP1017	Pasador para tope de arrastre para LS2011, LS2011L, 20LH, 2068LHC, 20CH, E20, E20L y comp. (Ref. KaVo 0.202.0504)	€ 1,10
05-SP1018*	Arandela para LS2011, LS2011L, 20LH, 2068CHC, 2068LHC, 20CH, E20, E20L y comp. (Ref. KaVo 0.200.0687) * Hasta agotar existencias	€ 2,50
05-SP1019*	Inserto LS2011, 20CH, 2068CHC, E20 (Ref. KaVo 0.534.4042) * Hasta agotar existencias	€ 65,90
05-SP1019L*	Inserto LS2011L, 20LH, 2068LH, E20L (Ref. KaVo 0.534.4082) * Hasta agotar existencias	€ 65,90
05-SP1023	Guía posicionamiento LS2011L, 20LH, 2068LH, E20L (Ref. KaVo 0.534.2442)	€ 19,60
05-SP9001*	Barra transmisión luz LS2011L, 20LH, 2068LH, E20L (Ref. KaVo 0.534.2762) * Hasta agotar existencias	€ 76,70
05-SP9002	Barra transmisión luz LE11L, LC11L, LP11L	€ 76,80

### Resto repuestos contra ángulos W&H



44-372 Chaveta para W&H  
(Ref. W&H 03819300) € 12,80



44-373 Anillo conducción para W&H  
(Ref. W&H 03819200) € 1,40

## REPUESTOS PIEZAS DE MANO

### Repuestos piezas de mano KaVo / MK-dent

05-SP0031	Anillo azul para LS2011, LS2011L, 20LH, 2068CHC, 2068LHC, 20CH, E20, E20L, LE11, LE11L, LC11, LC11L, LP11L y comp. (Ref. KaVo 0.534.1581)	€ 1,05
05-SP1036*	Anillo de presión LS1011, 10LH y comp. (Ref. KaVo 0.524.2722) * Hasta agotar existencias	€ 7,80
05-SP1037*	Muelle LS1011, 10LH y comp. (Ref. KaVo 0.201.8170) * Hasta agotar existencias	€ 2,80
05-SP1138*	Eje completo LE01, LE01L, LC01, LC01L y LP01L * Hasta agotar existencias	€ 228,00
05-SP1039	Anillo de cierre LS1011, 10LH y comp. (Ref. KaVo 0.524.1561)	€ 50,80
05-SP1040*	Cartucho para rodamiento LS1011, 10LH y comp. (Ref. KaVo 0.524.3252) * Hasta agotar existencias	€ 48,20
05-SP1041*	Anillo LS1011, 10LH y comp. (Ref. KaVo 0.524.2742) * Hasta agotar existencias	€ 8,00
05-SP1042*	Perno LS1011, 10LH y comp. (Ref. KaVo 0.524.3262) * Hasta agotar existencias	€ 5,50
05-SP1043*	Anillo roscado LS1011, 10LH y comp. (Ref. KaVo 0.524.2772) * Hasta agotar existencias	€ 6,90
05-SP1044*	Arandela LS1011, 10LH y comp. (Ref. KaVo 0.524.2762) * Hasta agotar existencias	€ 4,40
05-SP1045	Tornillo LS1011, 10LH y comp. (Ref. KaVo 0.201.0401)	€ 1,40
05-SP1046*	Inserto LS1011, 10LH y comp. (Ref. KaVo 0.524.4012) * Hasta agotar existencias	€ 64,20
05-SP1047*	Clip LS1011, 10LH y comp. (Ref. KaVo 0.524.3642) * Hasta agotar existencias	€ 1,90

**OTRAS REFERENCIAS BAJO PEDIDO**

## REPUESTOS MICROMOTORES NEUMÁTICOS Repuestos micromotores KaVo / MK-dent

05-SP1051*	Anillo de regulación de agua AM1014, AM1016 y AM1116 <i>* Hasta agotar existencias</i>	€ 27,80
05-SP1052*	Anillo de regulación de aire AM1014, AM1016 y AM1116 <i>* Hasta agotar existencias</i>	€ 32,80
05-SP1054	Muelle de presión (=SP04829) AM1014, AM1016 y AM1116	€ 1,00
05-SP1056*	Tapa tubo 05-SP1059 AM1014 <i>* Hasta agotar existencias</i>	€ 6,90
05-SP0485	Bola 2mm regulador agua (=SP1058) AM1014, AM1016 y AM1116	€ 1,00
05-SP1059*	Tubito de irrigación AM1014, AM1016 y AM1116 <i>* Hasta agotar existencias</i>	€ 7,50
05-SP1060*	Tapa roscada AM1014, AM1016 y AM1116 <i>* Hasta agotar existencias</i>	€ 14,30
05-SP1061*	Disco AM1014, AM1016 y AM1116 <i>* Hasta agotar existencias</i>	€ 1,10
05-SP1062*	Arandela AM1014, AM1016 y AM1116 <i>* Hasta agotar existencias</i>	€ 1,80
05-SP1063*	Bloque regulación AM1014 <i>* Hasta agotar existencias</i>	€ 32,80
05-SP1064*	Muelle de presión regulador AM1014, AM1016 y AM1116 <i>* Hasta agotar existencias</i>	€ 2,30
05-SP1065*	Regulador AM1014, AM1016 y AM1116 <i>* Hasta agotar existencias</i>	€ 3,00
05-SP1068*	Perno plano AM1014, AM1016 y AM1116 <i>* Hasta agotar existencias</i>	€ 3,90
05-SP1069*	Cilindro exterior rotor AM1014, AM1016 y AM1116 <i>* Hasta agotar existencias</i>	€ 42,90
05-SP1074*	Funda protección AM1014, AM1016 y AM1116 <i>* Hasta agotar existencias</i>	€ 59,60
05-SP1075*	Tornillo AM1014, AM1016 y AM1116 <i>* Hasta agotar existencias</i>	€ 5,80
05-SP1078	Tornillo AM1014, AM1016 y AM1116	€ 1,30
05-SP1079*	Muelle de presión AM1014, AM1016 y AM1116 <i>* Hasta agotar existencias</i>	€ 0,95
05-SP1080	Pasador AM1014, AM1016 y AM1116	€ 0,95
05-SP1082*	Cable goma AM1014 <i>* Hasta agotar existencias</i>	€ 0,50

05-SP1083*	Cable goma AM1014 <i>* Hasta agotar existencias</i>	€ 0,60
05-SP1088*	Tapa delantera con conector INTRA AM1014 <i>* Hasta agotar existencias</i>	€ 63,80
05-SP1089*	Regulador de aire, completo AM1014 <i>* Hasta agotar existencias</i>	€ 158,00
20-432	Pasador tope de arrastre todos los modelos micromotores KaVo (1x4,5mm) (Ref. KaVo 0.202.0018)	€ 2,30

### **Anillos tóricos micromotores**

05-OR3011	Anillo tórico sistema INTRA todos los modelos	€ 1,40
05-OR1012	Anillo tórico MK-dent AM1014, AM1016, AM1116 y KaVo 181	€ 1,40
05-OR1013	Anillo tórico MK-dent AM1014, AM1016, AM1116 y KaVo 181	€ 1,40
05-OR1014	Anillo tórico MK-dent AM1014, AM1016, AM1116 y KaVo 181	€ 1,40
05-OR1015	Anillo tórico MK-dent AM1014, AM1016, AM1116 y KaVo 181	€ 1,40
05-OR1016	Anillo tórico MK-dent AM1014, AM1016, AM1116 y KaVo 181	€ 1,40

### **Anillos Tóricos Contra Ángulos y Piezas de Mano**

05-SP1020	Contra-ángulos KaVo 20CN, 20LN, 20CH, 20LH, 10CH, 10LH, E20C, E20CL MK-dent LS2011/2011L/LS1011 (Ref. KaVo 0.200.6099)	€ 1,50
-----------	--	--------





## RODAMIENTOS PARA MICROMOTORES ELÉCTRICOS

Todos los rodamientos que ofrecemos están fabricados por los principales fabricantes de rodamientos a nivel mundial: myonic®, Barden, GRW, NMB, NHBB o ESI. Todos fabricados de acuerdo a las normas de precisión ISO\* (*normas para rodamientos de dimensiones métricas*) y ABEC\*\* (*rodamientos generalmente en dimensiones de pulgadas*).

\* ISO: International Standard Organization.

\*\* ABEC: Annular Bearing Engineers Conference.

## RODAMIENTOS DISEÑADOS PARA EL FUNCIONAMIENTO SEGÚN ESPECIFICACIONES DE CADA INSTRUMENTO



**SI NO ENCUENTRAS EL RODAMIENTO QUE BUSCAS, CONSÚLTANOS**



GEBR. REINFURT GMBH & CO. KG  
EXTREME-PRECISION BALL BEARINGS

30-0089

## KAVO

### K190, K191, K192, K196, K197

Delantero

(Ref. KaVo 0.220.0089)

Medidas: 4x11x4mm

Descripción: [Liso / Bola acero / Abierto-Cerrado](#)

€ 9,20



GEBR. REINFURT GMBH & CO. KG  
EXTREME-PRECISION BALL BEARINGS

30-0136

Trasero

(Ref. KaVo 0.220.0136)

Medidas: 2x6x2,3mm

Descripción: [Liso / Bola acero / Abierto-Cerrado](#)

€ 9,80

Kit 2 rodamientos: 30-0089 + 30-0136



45-200

## KL700

Delantero

(Ref. KaVo 0.220.0219)

Medidas: 5x11x5mm

Descripción: [Liso / Bola acero / Cerrado-Cerrado](#)

€ 12,80



30-0218

Trasero

(Ref. KaVo 0.220.0218)

Medidas: 3x8x3mm

Descripción: [Liso / Bola acero / Cerrado-Cerrado](#)

€ 11,80

Kit 2 rodamientos: 30-0218 + 45-200



30-7185

## KL701

Delantero

(Ref. KaVo 1.000.7185)

Medidas: 5x8x3mm

Descripción: [Liso / Bola acero / Cerrado-Cerrado](#)

€ 16,80



30-0218

Trasero

(Ref. KaVo 0.220.0218)

Medidas: 3x8x3mm

Descripción: [Liso / Bola acero / Cerrado-Cerrado](#)

€ 11,80

Kit 2 rodamientos: 30-7185 + 30-0218



30-7185

## K200

Delantero

(Ref. KaVo 1.000.7185)

Medidas: 5x8x3mm

Descripción: [Liso / Bola acero / Cerrado-Cerrado](#)

€ 16,80



GEBR. REINFURT GMBH & CO. KG  
EXTREME-PRECISION BALL BEARINGS

30-0136

Trasero









(Ref. KaVo 0.220.0136)

Medidas: 2x6x2,3mm

Descripción: [Liso / Bola acero / Abierto-Cerrado](#)

€ 9,80

Kit 2 rodamientos: 30-7185 + 30-0136

	<b>myonic</b>	30-2157	<b>K9 antiguo (K9 EWL 950 / 955)</b> Delantero inducido (Ref. KaVo 0.220.0157) Medidas: 4x11x4mm Descripción: <a href="#">Liso / Bola acero / Cerrado-Cerrado</a>	€	14,80
	<b>myonic</b>	30-2158	Trasero inducido (Ref. KaVo 0.220.0158) Medidas: 2x6x2,3mm Descripción: <a href="#">Liso / Bola acero / Cerrado-Cerrado</a>	€	15,80
	<b>myonic</b>	30-2113	Eje K9 EWL 950 y trasero K9 EWL 955 (Ref. KaVo 0.220.0113) Medidas: 8x16x6mm Descripción: <a href="#">Liso / Bola acero / Cerrado-Cerrado</a>	€	11,80
		30-2148	Delantero eje K9 EWL 955 (Ref. KaVo 0.220.0148) Medidas: 8x14x4mm (20.000 rpm) Descripción: <a href="#">Liso / Bola acero / Cerrado-Cerrado</a>	€	13,80
		30-2011	Kit 2 rodamientos inducido: 30-2157 + 30-2158	€	24,60
		30-2223	<b>K9 (azul) (K9 EWL 4930 / 4932 / 4933)</b> Delantero inducido (Ref. KaVo 0.220.0223) Medidas: 5x11x4mm Descripción: <a href="#">Liso / Bola acero / Cerrado-Cerrado</a>	€	13,80
	<b>myonic</b>	30-2158	Trasero inducido (Ref. KaVo 0.220.0158) Medidas: 2x6x2,3mm Descripción: <a href="#">Liso / Bola acero / Cerrado-Cerrado</a>	€	15,80
		30-2055	Delantero eje (Ref. KaVo 0.220.0055) Medidas: 7x14x1x7,5mm Descripción: <a href="#">Liso / Bola acero / Cerrado-Cerrado</a>	€	45,80
	<b>myonic</b>	30-2044	Trasero eje (Ref. KaVo 0.220.0044) Medidas: 7,85x15,89x5,98mm Descripción: <a href="#">Liso / Bola acero / Cerrado-Cerrado</a>	€	26,80
		30-2111	Kit 2 rodamientos inducido: 30-2223 + 30-2158	€	24,80
		30-2112	Kit 2 rodamientos eje: 30-2055 + 30-2044	€	65,80
		30-2779	<b>K10</b> Delantero inducido (Ref. KaVo 0.220.0779) Medidas: 4x11x4mm Descripción: <a href="#">Liso / Bola acero / Cerrado-Cerrado</a>	€	15,80



30-2778 Trasero inducido € 18,80  
(Ref. KaVo 0.220.0778)  
Medidas: 3x8x4mm  
Descripción: [Liso / Bola acero / Cerrado-Cerrado](#)



30-2113 Eje € 11,80  
(Ref. KaVo 0.220.0113)  
Medidas: 8x16x6mm  
Descripción: [Liso / Bola acero / Cerrado-Cerrado](#)

30-2021 Kit 2 rodamientos inducido: 30-2778 + 30-2779 € 32,50

30-2000 Kit 2 rodamientos eje: 2X30-2113 € 19,30



**K11**  
30-2778 Delantero inducido € 18,80  
(Ref. KaVo 0.220.0778)  
Medidas: 3x8x4mm  
Descripción: [Liso / Bola acero / Cerrado-Cerrado](#)



GERB. REINFURT GMBH & CO. KG  
EXTREME-PRECISION BALL BEARINGS

30-2779 Trasero inducido € 15,80  
(Ref. KaVo 0.220.0779)  
Medidas: 4x11x4mm  
Descripción: [Liso / Bola acero / Cerrado-Cerrado](#)



30-2045 Delantero eje € 69,80  
(Ref. KaVo 0.220.0045 )  
Medidas: 7,85x15,89x7,5mm  
Descripción: [Liso / Bola acero / Phenolic / Abierto-Cerrado](#)



30-2044 Trasero eje € 26,80  
(Ref. KaVo 0.220.0044)  
Medidas: 7,85x15,89x5,98mm  
Descripción: [Liso / Bola acero / Cerrado-Cerrado](#)

30-2021 Kit 2 rodamientos inducido: 30-2778 + 30-2779 € 32,50

30-2031 Kit 2 rodamientos eje: 30-2045 + 30-2044 € 92,30

Kit Ref. KaVo 0.674.2841: 0.200.0827 + 0.220.0045 + 2X0.222.4042 + 0.220.0044 =  
45-0827 + 30-2045 + 2X45-4042 + 30-2044



GERB. REINFURT GMBH & CO. KG  
EXTREME-PRECISION BALL BEARINGS

**K12 / Power Grip todo los modelos**  
30-2779 Delantero inducido € 15,80  
(Ref. KaVo 0.220.0779)  
Medidas: 4x11x4mm  
Descripción: [Liso / Bola acero / Cerrado-Cerrado](#)



30-2778 Trasero inducido € 18,80  
(Ref. KaVo 0.220.0778)  
Medidas: 3x8x4mm  
Descripción: [Liso / Bola acero / Cerrado-Cerrado](#)



30-2055 Delantero eje € 45,80  
(Ref. KaVo 0.220.0055)  
Medidas: 7x14x1x7,5mm  
Descripción: [Liso / Bola acero / Cerrado-Cerrado](#)



30-2044 Trasero eje € 26,80  
(Ref. KaVo 0.220.0044)  
Medidas: 7,85x15,89x5,98mm  
Descripción: [Liso / Bola acero / Cerrado-Cerrado](#)

30-2021 Kit 2 rodamientos inducido: 30-2778 + 30-2779 € 32,50

30-2112 Kit 2 rodamientos eje: 30-2055 + 30-2044 € 65,80



30-2058 **K4 / K5** € 60,80  
"Especial" delantero + tóricos + fieltro  
(Ref. KaVo 0.220.0058 + 2x0.200.6199 + 0.200.0692)  
Medidas: 7x14x1x7,5mm  
Descripción: (Especial), [Liso / Bola acero / Cerrado-Cerrado](#)



30-2056 Trasero € 21,80  
(Ref. KaVo 0.220.0056)  
Medidas: 10x19x7mm  
Descripción: [Liso / Bola acero / Cerrado-Cerrado](#)

30-205 Kit 2 rodamientos inducido: 30-2056 + 30-2058 € 78,80



30-206 **SF EWL 4004 / 4005** € 18,90  
Rodamiento delantero  
(Ref. KaVo: 0.247.6057)  
Medidas: 8x22x7mm  
Descripción: [Liso / Bola acero / Phenolic / Abierto-Cerrado](#)



30-207 Rodamiento trasero € 25,80  
(Ref. KaVo: 0.220.0112)  
Medidas: 7x14x5mm  
Descripción: [Liso / Bola acero / Abierto-Cerrado](#)

## BIEN AIR



30-130 **MC3** € 15,20  
Bien Air, MC3 delantero  
(Ref. Bien Air 701.01.71)  
Medidas: 4x11x4mm  
Descripción: [Liso / Bola acero / Cerrado-Cerrado](#)



30-131 Bien Air, MC3 trasero € 16,40  
(Ref. Bien Air 701.01.70)  
Medidas: 2,38x7,938x3,571mm  
Descripción: [Liso / Bola acero / Cerrado-Cerrado](#)



30-132

### MC2

Bien Air, MC2 trasero  
(Ref. Bien Air 701.01.23)

Medidas: 2,38x7,938x9,05x3,571 mm

Descripción: [Con Reborde / Bola acero / Cerrado-Cerrado](#)

€ 15,50



30-133

Bien Air, MC2 delantero y Aquilón del. y tras.  
(Ref. Bien Air 701.01.14)

Medidas: 3,175x7,938x3,571 mm

Descripción: [Liso / Bola acero / Cerrado-Cerrado](#)

€ 16,80



30-134

### MX

Bien Air, MX delantero  
(Ref. Bien Air 701.01.93)

Medidas: 4,763x7,938x3,175 mm

Descripción: [Liso / Bola acero / Cerrado-Cerrado](#)

€ 14,80



GEBR. REINFURT GMBH & CO. KG  
EXTREM-PRODUCTIONS BALL BEARINGS

30-135

Bien Air, MX trasero  
(Ref. Bien Air 701.01.94)

Medidas: 3,967x7,938x3,175 mm

Descripción: [Liso / Bola acero / Cerrado-Cerrado](#)

€ 14,80



45-350

### SIRONA

SL1, delantero  
(Ref. Sirona 7040801)

Medidas: 4x9x4 mm

Descripción: [Con Reborde / Bola acero / Cerrado-Cerrado](#)

€ 12,90



45-351

SL1, trasero  
(Ref. Sirona 7036130)

Medidas: 2x6x2,3 mm

Descripción: [Con Rebaje / Bola acero / Cerrado-Cerrado](#)

€ 19,50



45-200

### W&H

Delantero inducido MF Techtorque / MF Perfecta  
(Ref. W&H: 02685500)

Medidas: 5x11x5 mm

Descripción: [Liso / Bola acero / Cerrado-Cerrado](#)

€ 12,80



30-2778

Trasero inducido MF Techtorque / MF Perfecta  
(excepto Perfecta 300)  
(Ref. W&H: 01206200)

Medidas: 3x8x4 mm

Descripción: [Liso / Bola acero / Cerrado-Cerrado](#)

€ 18,80



30-2113









Delantero pieza de mano azul/negra MF Techtorque /  
MF Perfecta

(Ref. W&H: 03202300)

Medidas: 8x16x6 mm

Descripción: [Liso / Bola acero / Cerrado-Cerrado](#)

€ 11,80

	<b>myonic</b>	45-203	Trasero pieza de mano azul/negra MF Techorque / MF Perfecta (Ref. W&H: 03202200) Medidas: 7x14x5mm Descripción: <a href="#">Liso / Bola acero / Cerrado-Cerrado</a>	€	19,50
	<b>myonic</b>	45-327	Perfecta 300 Medidas: 4x9x4mm Descripción: <a href="#">Liso / Bola acero / Cerrado-Cerrado</a>	€	14,80
<b>NSK</b>					
<b>ULTIMATE, VOLVERE Y UHR</b>					
		45-220	Trasero eje (Ref. NSK: B11243-1306) Medidas: 6X13x5mm Descripción: <a href="#">Liso / Bola acero / Cerrado-Cerrado</a>	€	9,80
	<b>ISC</b> COMPANIES	45-221	Delantero eje (Ref. NSK: B20245-2763) Medidas: 6,35X12,7X4,763mm Descripción: <a href="#">Liso / Bola acero / Cerrado-Cerrado</a>	€	17,60
	<b>GRW</b> GEBR. REINFURT GMBH & CO. KG EXTREME-PRECISION BALL BEARINGS	30-683	Volvere rotor Medidas: 3x7x3mm	€	14,80
	<b>myonic</b>	45-327	Ultimate rotor Medidas: 4x9x4mm Descripción: <a href="#">Liso / Bola acero / Cerrado-Cerrado</a>	€	14,80
<b>SAEYANG MARATHON</b>					
	<b>NMB</b>	45-233	Eje delantero H20, H35SP1, H37L1, SH37L1, H37LN, H37(L)SP, H35LS, M45, SH20N(30K), H300(Ø3) (Ref. Marathon 1260ZZ) Medidas: 6x12x4mm Descripción: <a href="#">Liso / Bola acero / Cerrado-Cerrado</a>	€	17,80
	<b>ISC</b> COMPANIES	45-234	Eje trasero H20, H200(12V), H200(30V), H35SP1, H37L1, SH37L1, H37LN, H37(L)SP, H35LS, M45, SH20N(30K), SH37LN, MH20(12V), MH24(24V), H300(Ø3) (Ref. Marathon 1480ZZ) Medidas: 8x14x4mm (45.000 rpm) Descripción: <a href="#">Liso / Bola acero / Cerrado-Cerrado</a>	€	17,80
		45-220	Motor: SH37LN, SH40C, BM50S1, BM50K, BS50C, BM40S1, BM40C, BHS1, BHK (Ref. Marathon 1360ZZ) Medidas: 6X13x5mm Descripción: <a href="#">Liso / Bola acero / Cerrado-Cerrado</a>	€	9,80



GEBR. REINFURT GMBH & CO. KG  
LUTHE-STRASSE 100 48151 BIELEFELD

45-302

Motor delantero: M20ES, M25ES, M33E, M33ES, M40ES, H20, H200(12V), H200(30V), H35SP1, H37L1, SH37L1, H37LN, H37(L)SP, H35LS, M45, SH20N(30K), SH37LN, SH40C (Ref. Marathon 1030ZZ)

Medidas: 3x10x4mm

Descripción: [Liso / Bola acero / Abierto-Abierto](#)

€ 12,20



30-2778

Motor trasero: M20ES, M25ES, M33ES, M40ES, H20, H200(12V), H200(30V), H37LN, H37(L)SP, H35LS (Ref. Marathon 830ZZ)

Medidas: 3x8x4mm







Descripción: [Liso / Bola acero / Cerrado-Cerrado](#)

€ 18,80





## Rotores Micromotores Eléctricos

### Rotores Micromotores KaVo

	30-101	K190/K196 (Ref. KaVo 0.676.0871)	€ 288,00
	35-102	K192 (Ref. KaVo 0.676.0971)	€ 288,00
	30-103	K200 (Ref. KaVo 1.000.6859)	€ 318,00
	30-104	K201 (Ref. KaVo 1.001.8992)	€ 318,00
	30-110	K9 EWL 950/955 (Ref. KaVo 0.674.1261 / 1.000.2200)	€ 266,00
	30-111	K10 (Ref. KaVo 0.674.3321)	€ 388,00

### Rotores Micromotores Bien Air

	30-117	MC3 ( <u>incluye disco teflón, arandelas y rodamientos</u> ) (Ref. Bien Air 150.00.42 / 211.75.29 + 701.01.71 + 701.01.70) <u>Compatible</u>	€ 348,00
	30-118	MC2 40 IR (Ref. Bien Air 150.09.32 / 211.36.04) <u>Compatible</u>	€ 348,00
	30-119	MC2 40 LKE (Ref. Bien Air 150.09.31 / 211.61.16) <u>Compatible</u>	€ 348,00



30-117

### Rotores Micromotores W&H

EB40 (incluye disco teflón, arandelas y rodamientos)  
(Ref. W&H 04059300) Compatible

€ 328,00



30-120

### Rotores Micromotores Saeyang Marathon, Saeshin

E Motor SDE-M33ES

€ 98,00

### Rotores Micromotores MK-dent

05-RO1190MK MK-dent EM1190K

€ 248,00

## ESCOBILLAS

### Escobillas Micromotores KaVo



30-260 Motores INTRA (K190, K191, K192, K196, K197, K200, K201 y compatibles) (Ref. KaVo 0.676.0881) € 11,60



30-250 K9, unidad (Ref. KaVo 0.676.0241) € 11,50



30-251 K10, unidad (Ref. KaVo 0.674.2481) € 12,10



30-275 **Escobillas Micromotores NSK**  
Volvere, pack 2 uds. (original Ref. NSK E0230115) Original NSK € 59,80



80-400026 **Escobillas Micromotores W&H**  
ELCO, unidad € 20,80



30-264 **Escobillas Micromotores Bien Air**  
Bien Air MC2 (original, Ref. Bien Air 211.45.06), unidad Original Bien Air € 23,90



30-265 Bien Air MC3 (original, Ref. Bien Air 211.75.08), unidad Original Bien Air € 23,90

## NOVEDAD!!!



30-268 Bien Air MC3, unidad (Ref. Bien Air 211.75.08) € 16,80



80-406117 **Escobillas Micromotores FARO**  
Escobilla micromotor Única (1 ud.)  
(Ref. Faro 556117)

€ 28,80



80-407540 Escobilla micromotor Modo (pack 4 uds.)  
(Ref. Faro SP557540)

€ 65,80

**OTRAS REFERENCIAS DISPONIBLES CONSÚLTANOS**



31-270 **Escobillas Micromotores Saeyang Marathon,  
Saeshin, NSK MX90 Y NSK 459TM/L**  
unidad

€ 10,80

05-SP1219/2 **Escobillas Micromotores MK-dent**  
Escobilla micromotor EM1190K (pack 2 uds.)

€ 25,80

## PINZAS (2,35mm)

### Pinzas Micromotores KaVo

K11, K9 antiguo EWL 950 / 955, K10 4950  
(Ref. KaVo 0.674.7752)

€ 48,50

K10 resto modelos, K12, K4, K5, K9 nuevo (azul) EWL 4930 /  
4932 / 4933 Power Grip todos los modelos  
(Ref. KaVo 0.674.4871)

€ 52,60

SF EWL 4004 / 4005  
(Ref. KaVo 0.671.1562)

€ 42,80

### Pinzas Micromotores NSK

Ultimate XL / 450 / 500 / Volvere Vmax  
(Ref.NSK H203180)

€ 48,00

Presto Aqua Lux, Aqua II, Presto II  
(Ref.NSK T815019)

€ 42,80

### Pinzas Micromotores W&H

Perfecta (desde N/S 011117) (original, Ref W&H: 03205500) Original W&H

€ 64,80

### Pinzas Micromotores Marathon

Marathon

€ 29,80

## TAPAS - CASQUILLOS

### Micromotores KaVo

Tapa K9, K10, gris  
(Ref. KaVo 0.674.2861)

€ 31,90

Casquillo K9, K10  
(Ref. KaVo 0.674.6302)

€ 10,80

Tapa pinzas K4, K5, K9, K10, K11, K12  
(Ref. KaVo 0.674.8212)

€ 3,80

## VARILLAS - TOPES DE ARRASTRE

### Micromotores KaVo

30-420	Varilla de sujeción K9, K10 (Ref. KaVo 0.674.1191)	€	20,90
45-441	Varilla de sujeción SF EWL 4004 - 4005 (Ref. KaVo 0.674.3052)	€	39,80
30-430	Tope de arrastre varilla K9, K10, K11 (Ref. KaVo 0.674.4192)	€	25,80
20-432	Pasador tope de arrastre todos los modelos (1x4,5mm) (Ref. KaVo 0.202.0018) <u>Original KaVo</u>	€	2,30



### Micromotores Bien Air

30-165	Pasador tope de arrastre MC2, clavija elástica 1x5 (Ref. Bien Air 652.02.02 / 1300664) <u>Original Bien Air</u>	€	3,80
30-166	Pasador tope de arrastre MC3, clavija elástica 1,5x4,7 (Ref. Bien Air 652.04.05) <u>Original Bien Air</u>	€	4,80

## ARANDELAS - ANILLOS TÓRICOS

### Micromotores KaVo

45-4057*	Arandela elástica K9, K10, K11 (Ref. KaVo 0.222.4057)	€	1,00
45-4044*	Arandela elástica K9, K12 (Ref. KaVo 0.222.4044)	€	1,00
45-4045*	Arandela elástica K9, K10 (Ref. KaVo 0.222.4045)	€	1,00
45-2408	Anillo tórico K9, K10 (Ref. KaVo 0.224.2408)	€	0,90
45-4042	Arandela K11 y comp. (Ref. KaVo 0.222.4042)	€	1,70
45-0827	Anillo fieltro 8,1 K11 y comp. (Ref. KaVo 0.224.0827)	€	1,10
30-445	Anillo tórico K4, K5, K9 (Ref. KaVo 0.200.6199)	€	1,00

\* *Hasta agotar existencias*



## TOPES DE ARRASTRE

<b>Micromotores KaVo</b>		
45-005	190/192/196/K200/K201/KL700/KL701 (Ref. KaVo 0.535.1352)	€ 19,80
20-432	Pasador tope de arrastre todos los modelos (1x4,5mm) (Ref. KaVo 0.202.0018)	€ 2,30

## LAMINAS - COJINETES - TUERCAS - TAPAS

<b>Micromotores KaVo</b>		
45-442	Lámina SF EWL 4004 / 4005 (Ref. KaVo 0.674.3062)	€ 33,80
45-443	Cojinete guía alta frecuencia SF EWL 4004 / 4005 (Ref. KaVo 0.674.0532)	€ 48,80
45-451	Ventilador SF EWL 4004 / 4005 (Ref. KaVo 0.674.2911)	€ 16,80
30-255*	Tuerca roscada K9 nuevo (azul) EWL 4930 / 4932 / 4933, K12 (Ref. 1.000.1260) <i>* Hasta agotar existencias</i>	€ 9,80

## Otros Repuestos Micromotores FARO



80-400000	Cable micromotor Modo (Ref. Faro 557300000)	€ 201,80
-----------	--	----------

## Otros Repuestos Micromotores MK-dent



05-SP1222	Anillo tórico EM1190K, 1ud.	€ 1,50
05-SP1228	Anillo tórico EM1190K, 1ud.	€ 1,40
05-SP1210	Muelle EM1190K, 1ud.	€ 1,50



## **REPUESTOS LÁMPARAS FARO**

- 1.- Repuestos lámpara Alya**
- 2.- Repuestos lámpara Maia**
- 3.- Repuestos lámpara EDI,**
- 4.- Repuestos lámpara Forma y otras**



## Repuestos Lámparas FARO

### Alya, Alya-Theia, Alya CAM

80-010108	Palanca interruptor lámpara <b>Alya</b> (Ref.: Faro SP310108)	€ 17,80
80-010025	Pareja reflectores lámpara <b>Alya</b> (N/S<10LD012150) (Ref. Faro SP310025)	€ 78,80
80-010025006	Pareja reflectores lámpara <b>Alya</b> (N/S>10LD012150) (Ref. Faro SP310025006)	€ 78,80
80-010370*	Kit asas grises (derecha + izquierda) lámpara <b>Alya</b> (N/S: desde 11LD005228) (Ref. Faro SP310370) <i>* Hasta agotar existencias</i>	€ 113,80
80-010390006	Kit soportes y asas blancas (derecha + izquierda) lámpara <b>Alya</b> (Todas) (Ref. Faro SP310390006=SP310352006+SP310370006)	€ 143,80
80-010352006	Kit soportes asas blancas (derecha + izquierda) lámpara <b>Alya</b> (N/S: desde 11LD005228) (Ref. Faro SP310352006)	€ 35,80
80-010370006	Kit asas blancas (derecha + izquierda) lámpara <b>Alya</b> (N/S: desde 11LD005228) (Ref. Faro SP310370006)	€ 113,80
80-010102	Grupo electrónico joystick lámpara <b>Alya</b> (Ref. Faro SP310102)	€ 64,80
80-010200	Grupo LED lámpara <b>Alya</b> (N/S: hasta 10LD012150) (Ref. Faro SP310200)	€ 373,80
80-010305	Grupo LED lámpara <b>Alya</b> (N/S: 10LD012151 – 15LD005043) (Ref. Faro SP310305)	€ 373,80
80-010435	Grupo LED lámpara <b>Alya</b> (N/S: 15LD005044 – 17LD010112) (Ref. Faro SP310435)	€ 373,80
80-010285	Grupo LED lámpara <b>Alya</b> (N/S: desde 17LD010113) (Ref. Faro SP510285)	€ 373,80
80-010125	Placa electrónica lámpara <b>Alya</b> con interruptor y carcasa gris (N/S: <10LD012150) (Ref. Faro SP310125)	€ 268,80
80-010130	Placa electrónica lámpara <b>Alya</b> con sensor y carcasa gris (N/S: <10LD012150) (Ref. Faro SP310130)	€ 354,80 → 
80-010355006	Placa electrónica lámpara <b>Alya</b> con interruptor y carcasa "blanca" (10LD012151<N/S<15LD005043) (Ref. Faro SP310355006)	€ 268,80 → 

80-010360006	Placa electrónica lámpara <b>Alya</b> con sensor y carcasa " <u>blanca</u> " (10LD012151<N/S<15LD005043) (Ref. Faro SP310360006)	€ 361,80 → 
80-010480006	Placa electrónica lámpara <b>Alya</b> con interruptor y carcasa " <u>blanca</u> " (15LD005044<N/S<17LD010112) (Ref. Faro SP310480006)	€ 268,80 <i>En stock!</i>
80-010485	Placa electrónica lámpara <b>Alya</b> con sensor y carcasa " <u>gris</u> " (15LD005044<N/S<17LD010112) (Ref. Faro SP310485)	€ 361,80 → 
80-010485006	Placa electrónica lámpara <b>Alya</b> con sensor y carcasa " <u>blanca</u> " (15LD005044<N/S<17LD010112) (Ref. Faro SP310485006)	€ 361,80 → 
80-010125B	Placa electrónica lámpara <b>Alya</b> con interruptor y carcasa " <u>blanca</u> " (N/S>17LD010113) (Ref. Faro SP510125B)	€ 278,80 <i>En stock!</i>
80-010130B	Placa electrónica lámpara <b>Alya</b> con sensor y carcasa " <u>blanca</u> " (N/S>17LD010113) (Ref. Faro SP510130B)	€ 361,80 → 

## Maia

80-030908	Palanca interruptor lámpara <b>Maia</b> , 1ud. (Ref. Faro SP320908)	€ 2,90
80-030907	Interruptor con palanca lámpara <b>Maia</b> (N/S<15LD011296) (Ref. Faro SP320907)	€ 82,80
80-030907A	Interruptor con palanca lámpara <b>Maia</b> (N/S>15LD011296) (Ref. Faro SP320907A)	€ 82,80
80-030902	Pareja reflectores lámpara <b>Maia</b> (Ref. Faro SP320902)	€ 72,80
80-026365	Kit asas (derecha + izquierda) lámpara <b>EDI</b> y <b>Maia</b> (Ref. Faro 306365; 320904)	€ 86,80
80-030905	Kit soportes (derecha + izquierda) lámpara <b>Maia</b> (1 pareja) (Ref. Faro SP320905)	€ 8,00
80-030095	Cable de grupo LED a placa electrónica lámparas <b>Maia</b> y <b>Alya</b> (Ref. Faro 310095)	€ 20,80
80-030903	Grupo LED <b>Maia</b> (Ref. Faro SP320903)	€ 279,80
80-030906	Placa electrónica lámpara <b>Maia</b> (N/S<15LD011296) (Ref. Faro SP320906)	€ 227,80
80-030906A	Placa electrónica lámpara <b>Maia</b> (N/S>15LD011296) (Ref. Faro SP320906A)	€ 268,00

## EDI

80-029005	Interruptor bipolar lámpara <b>EDI</b> (Ref. Faro SP409005)	€ 22,80
80-026001	Reflector lámpara <b>EDI</b> (Ref. Faro 306001)	€ 114,80
80-026029	Protección frontal lámpara <b>EDI</b> (Ref. Faro 306029)	€ 57,80
80-026027	Protector bombilla lámpara <b>EDI</b> (Ref. Faro 306027)	€ 19,80
80-026364	Kit soportes (derecha + izquierda) lámpara <b>EDI</b> (Ref. Faro 306364=306035+306038)	€ 39,80
80-026365	Kit asas (derecha + izquierda) lámpara <b>EDI</b> y <b>Maia</b> (Ref. Faro 306365; 320904)	€ 88,80
80-026032	Protector térmico lámpara <b>EDI</b> (Ref. Faro 306032)	€ 11,80
80-026053	Regulador intensidad lámpara <b>EDI</b> (Ref. Faro 306053)	€ 29,80
80-026076	Asa inferior lámpara <b>EDI</b> (Ref. Faro 306076)	€ 28,80
80-026079	Ventilador lámpara <b>EDI</b> (Ref. Faro 306079)	€ 47,80
80-026080	Electrónica ventilador lámpara <b>EDI</b> (Ref. Faro 306080)	€ 30,80
80-026019	Porta lámparas lámpara <b>EDI</b> (Ref. Faro 306019)	€ 17,80
 80-021122	Bombilla 17V 95W lámpara <b>EDI</b> (Ref. Faro 401122)	€ 10,80

## Forma, S90, SC y TS90

 80-64643FDS	Bombilla OSRAM 24V 150W casquillo cerámico (Ref. Faro 406022)	€ 23,80
80-058116	Interruptor unipolar lámparas <b>Forma</b> con transformador (Ref. Faro 408116)	€ 15,80
80-055255	Reflector parabólico lámparas <b>Forma 2000/90</b> (Ref. Faro 305255)	€ 173,80
80-055002	Protección frontal lámpara <b>S90, SC, TS90</b> (Ref. Faro 305002)	€ 58,80

80-058013	Plexiglas protección frontal lámparas <b>Forma 90</b> (Ref. Faro 408013)	€ 68,00
80-058858	Plexiglas protección frontal lámparas <b>Forma 2000</b> (Ref. Faro SP408858)	€ 46,80
80-055252	Baffle blanco lámparas <b>Forma 2000/90</b> (Ref. Faro 305252)	€ 11,80
80-055259	Termostato con reset manual (Ref. Faro 305259)	€ 27,80
80-058877	Regulador intensidad lámparas <b>Forma 2000/90</b> (Ref. Faro 408877)	€ 14,80
80-055284	Electrónica con ventilador lámparas <b>Forma 2000/90</b> (Ref. Faro 305284)	€ 103,80
80-055285	Cableado ventilador lámparas <b>Forma 2000/90</b> (Ref. Faro 305285)	€ 64,80
80-058005	Porta lámparas lámparas <b>Forma 2000/90</b> (Ref. Faro 408005)	€ 38,00
80-050088	Transformador lámparas <b>Forma 2000/90</b> (Ref. Faro 300088)	€ 122,80 → 

**OTRAS REFERENCIAS DISPONIBLES CONSÚLTANOS**



## **BOMBILLAS EQUIPOS / APARATOS**

**PARA MÁS VER SECCIÓN FARO**

17-222*	12V/55W Daray Bifocal	€ 68,00
13165*	Phillips 14V, 35W	€ 38,00
09-900*	Decostar 51	€ 14,50
588290E*	OSRAM 58.8290W, 230V, 150W (para Ritter)	€ 58,00

**\* Hasta agotar existencias**



# REPUESTOS AUTOCLAVES Y SELLADORAS



## REPUESTOS AUTOCLAVES Repuestos Autoclaves FARO

80-302705	Kit mantenimiento autoclave Faro SK07, Moon, Step, Easy-R (Ref. Faro SP742705) <i>Suministro incluye:</i> 2x filtros agua (Ref. Faro 707175X2), junta puerta (Ref. Faro 708014), filtro caldera (Ref. Faro 737068), tubos carga y descarga (Ref. Faro 742589) y filtro bacteriológico (Ref. Faro 742631).	€ 98,80
80-308014	Junta puerta autoclave Faro SK07, Moon, Step, Easy-R, Just (Ref. Faro SP708014)	€ 40,80
80-300067	Junta puerta autoclave Faro Nisea (Ref. Faro SP750067)	€ 18,80
80-307175	Filtro agua autoclave Faro SK07 ( <u>pack: 2 uds</u> ) (Ref. Faro SP707175)	€ 18,80
80-302592	Tubos de carga y descarga autoclaves Faro (Ref. Faro SP742592)	€ 24,80
70-0004	Filtro bacteriológico <u>autoclaves "todos los modelos"</u> (Ref. Faro 742631)	€ 18,00

**OTRAS REFERENCIAS DISPONIBLES CONSÚLTANOS**

## Filtros bacteriológicos autoclaves

70-0004	Filtro bacteriológico autoclave 1/8" (33,5mm alto x 54,0mm ancho) <i>Utilizado en autoclaves: Comminox, Mocom, Tecnogaz, W&amp;H (algunos modelos), Satelec Acteon, NSK (algunos modelos)</i>	€ 18,00
70-0008	Filtro bacteriológico autoclave 1/8" (25,5mm alto x 54,0mm ancho) <i>Utilizado en autoclaves: Euronda, Icanclave, W&amp;H (algunos modelos), NSK (algunos modelos)</i>	€ 18,00



## REPUESTOS SELLADORAS

### Repuestos Selladoras FARO

80-700301	Cuchilla selladora Sella II (con soporte) (Ref. Faro SP700301)	€ 46,80
80-700353	Cuchilla selladora SL13 (sin soporte) (Ref. Faro SP700353)	€ 42,80

# RUMAR crezcamos juntos

## JERINGAS Y REPUESTOS JERINGAS

- 1.- Jeringas Luzzani y sus repuestos
- 2.- Jeringas FARO y sus repuestos
- 3.- Jeringas económicas



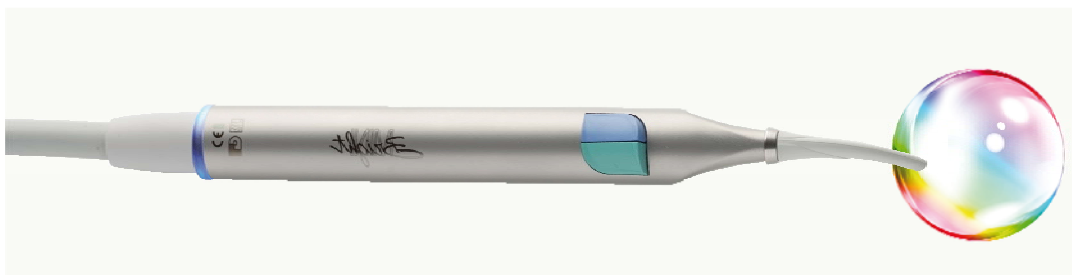

### JERINGAS LUZZANI MINIBRIGHT

39-3151      Jeringa Minibright 6F, con luz, recta, Acero / gris, 170cm    € 380,00



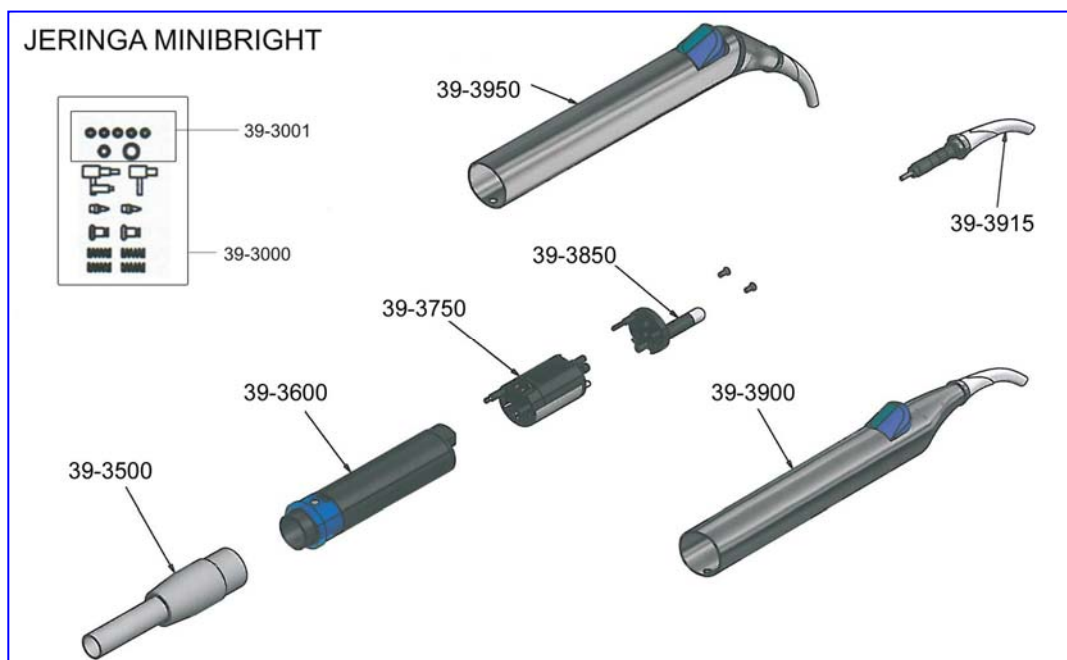

### REPUESTOS JERINGAS LUZZANI MINIBRIGHT, F6 Y EFTE 6 BEL

39-3915	Punta jeringa Minibright	€ 18,80
39-3000	Kit completo reparación Minibright	€ 42,80
39-3001	Kit completo anillos tóricos Minibright	€ 14,80
39-3750	Cabeza completa Minibright	€ 154,80
39-3850	LED Minibright	€ 58,00
39-3600	Cuerpo central Minibright	€ 108,00
39-3500	Manguera completa jeringa Minibright, gris, 170cm	€ 86,80
39-3900	Carcasa completa Minibright	€ 136,80

**TODOS LOS REPUESTOS JERINGAS LUZZANI CONSULTE PRECIOS Y DESPIECES**

Consulta por las  
puntas desechables

**Pro-Tip<sup>®</sup>TURBO**  
by Astek Innovations Ltd



### JERINGAS LUZZANI MINILIGHT (OPEN END)

39-12521	Jeringa Minilight 3F, recta, Acero / gris, 170cm	€ 228,00
39-12621	Jeringa Minilight 3F, angulada, Acero / gris, 170cm	€ 228,00
39-12523*	Jeringa Minilight 3F, recta, Acero / negra, 170cm <i>* Hasta agotar existencias</i>	€ 228,00
39-12623*	Jeringa Minilight 3F, angulada, Acero / negra, 170cm <i>* Hasta agotar existencias</i>	€ 228,00
39-12511*	Jeringa Minilight 3F, recta, Tecnopolímero / gris, 170cm <i>* Hasta agotar existencias</i>	€ 228,00
39-11521	Jeringa Minilight 6F, recta, Acero / gris, 170cm	€ 284,80
39-11621	Jeringa Minilight 6F, angulada, Acero / gris, 170cm	€ 304,80

### JERINGAS LUZZANI MINILIGHT (CONECTOR A EQUIPO CEFLA DESDE 2006: CASTELLINI, ANTHOS, STERN WEBER)

39-12521C1	Jeringa Minilight 3F, recta, Acero / gris, 120cm <u>Conector equipo Cefla</u>	€ 368,00
39-12521C2	Jeringa Minilight 3F, recta, Acero / gris, 135cm <u>Conector equipo Cefla</u>	€ 373,80
39-12621C1	Jeringa Minilight 3F, angulada, Acero / gris, 120cm <u>Conector equipo Cefla</u>	€ 388,00
39-12621C2	Jeringa Minilight 3F, angulada, Acero / gris, 135cm <u>Conector equipo Cefla</u>	€ 393,80

<b>NOVEDAD!!!</b>	39-11521C1	Jeringa Minilight 6F, recta, Acero / gris, 120cm <u>Conector equipo Cefla</u>	€ 468,00 → 
<b>NOVEDAD!!!</b>	39-11521C2	Jeringa Minilight 6F, recta, Acero / gris, 135cm <u>Conector equipo Cefla</u>	€ 478,00 → 
<b>NOVEDAD!!!</b>	39-11621C1	Jeringa Minilight 6F, angulada, Acero / gris, 120cm <u>Conector equipo Cefla</u>	€ 488,00 → 
<b>NOVEDAD!!!</b>	39-11621C2	Jeringa Minilight 6F, angulada, Acero / gris, 135cm <u>Conector equipo Cefla</u>	€ 498,00 → 

### JERINGAS LUZZANI MINILIGHT (CONECTOR A EQUIPO KAVO)

	39-12521K1	Jeringa Minilight 3F, recta, Acero / gris, 120cm <u>Conector equipo KaVo "Excepto" E30, E50, E70, E80, E1058 LIFE</u>	€ 368,00
	39-12521K2	Jeringa Minilight 3F, recta, Acero / gris, 135cm <u>Conector equipo KaVo "Excepto" E30, E50, E70, E80, E1058 LIFE</u>	€ 373,80
<b>NOVEDAD!!!</b>	39-12521K3	Jeringa Minilight 3F, recta, Acero / gris, 120cm <u>Conector equipo KaVo E30, E50, E70, E80, E1058 LIFE (Serie 2)</u>	€ 378,00 → 
<b>NOVEDAD!!!</b>	39-12521K4	Jeringa Minilight 3F, recta, Acero / gris, 135cm <u>Conector equipo KaVo E30, E50, E70, E80, E1058 LIFE (Serie 2)</u>	€ 383,80 → 
	39-12621K1	Jeringa Minilight 3F, angulada, Acero / gris, 120cm <u>Conector equipo KaVo "Excepto" E30, E50, E70, E80, E1058 LIFE</u>	€ 388,00
	39-12621K2	Jeringa Minilight 3F, angulada, Acero / gris, 135cm <u>Conector equipo KaVo "Excepto" E30, E50, E70, E80, E1058 LIFE</u>	€ 393,80
<b>NOVEDAD!!!</b>	39-11521K1	Jeringa Minilight 6F, recta, Acero / gris, 120cm <u>Conector equipo KaVo</u>	€ 468,00 → 
<b>NOVEDAD!!!</b>	39-11521K2	Jeringa Minilight 6F, recta, Acero / gris, 135cm <u>Conector equipo KaVo</u>	€ 478,00 → 
<b>NOVEDAD!!!</b>	39-11621K1	Jeringa Minilight 6F, angulada, Acero / gris, 120cm <u>Conector equipo KaVo</u>	€ 488,00 → 
<b>NOVEDAD!!!</b>	39-11621K2	Jeringa Minilight 6F, angulada, Acero / gris, 135cm <u>Conector equipo KaVo</u>	€ 498,00 → 

## JERINGA MINILIGHT 3F

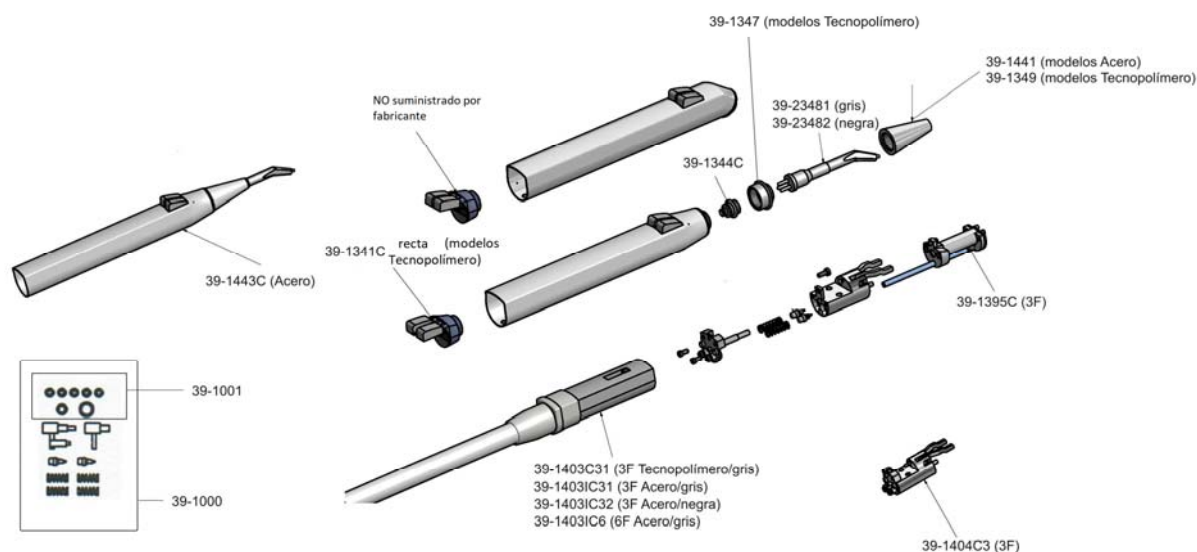

Consulta por las  
puntas desechables

**Pro-Tip TURBO**  
by Astek Innovations Ltd

### REPUESTOS JERINGAS LUZZANI MINILIGHT

39-1000	Kit completo reparación	€ 28,80
39-1001	Kit completo 18 anillos tóricos	€ 14,80
39-1344C	Conexión completa punta	€ 14,80
39-1395C	Cabeza completa 3F	€ 64,80
39-1403C31	Manguera completa jeringa 3F de Tecnopolímero, gris, 170cm	€ 61,80
39-1403IC31	Manguera completa jeringa 3F de Acero, gris, 170cm	€ 61,80
39-1403IC6	Manguera completa jeringa 6F de Acero, gris, 170cm	€ 115,80
39-1404C3	Cuerpo jeringa 3F ( <u>NO 6F</u> )	€ 103,80
39-1404	Cuerpo jeringa 6F	€ 103,80
39-1441	Cono Acero	€ 12,80
39-1443C	Carcasa completa recta Acero	€ 101,80
39-1451C	Carcasa completa angulada Acero	€ 129,80
39-23481	Punta gris	€ 16,80
39-23482*	Punta negra * <i>Hasta agotar existencias</i>	€ 9,80
39-1400	Adaptador jeringas Minilight Tecnopolímero a Acero	€ 6,80

**TODOS LOS REPUESTOS JERINGAS LUZZANI CONSULTE PRECIOS Y DESPIECES**

Consulta por las  
puntas desechables

**Pro-Tip<sup>®</sup>TURBO**  
by Astek Innovations Ltd

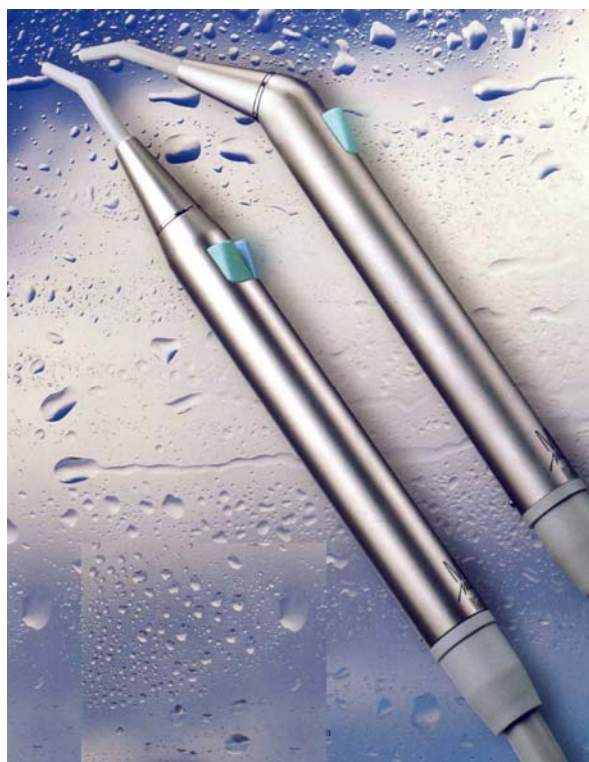

### JERINGAS LUZZANI MINIMATE (OPEN END)

39-251	Jeringa Minimate 3F, recta, Acero / gris, 170cm	€ 188,00
39-261	Jeringa Minimate 3F, angulada, Acero / gris, 170cm	€ 188,00
39-2612*	Jeringa Minimate 3F, angulada, Acero / negra, 170cm <i>* Hasta agotar existencias</i>	€ 188,00

### JERINGAS LUZZANI MINIMATE (CONECTOR A EQUIPO CEFLA DESDE 2006: CASTELLINI, ANTHOS, STERN WEBER)

39-251C1	Jeringa Minimate 3F, recta, Acero / gris, 120cm, <u>Conector equipo Cefla</u>	€ 288,00
39-251C2	Jeringa Minimate 3F, recta, Acero / gris, 135cm, <u>Conector equipo Cefla</u>	€ 293,80
39-261C1	Jeringa Minimate 3F, angulada, Acero / gris, 120cm <u>Conector equipo Cefla</u>	€ 310,80
39-261C2	Jeringa Minimate 3F, angulada, Acero / gris, 135cm <u>Conector equipo Cefla</u>	€ 314,80

**JERINGAS LUZZANI MINIMATE (CONECTOR A EQUIPO KAVO)**

39-251K1	Jeringa Minimate 3F, recta, Acero / gris, 120cm, <u>Conector equipo KaVo "Excepto" E30, E50, E70, E80, E1058 LIFE</u>	€ 288,00
39-251K2	Jeringa Minimate 3F, recta, Acero / gris, 135cm, <u>Conector equipo KaVo "Excepto" E30, E50, E70, E80, E1058 LIFE</u>	€ 293,80
<b>NOVEDAD!!!</b>	39-251K3 Jeringa Minimate 3F, recta, Acero / gris, 120cm, <u>Conector equipo KaVo E30, E50, E70, E80, E1058 LIFE (Serie 2)</u>	€ 298,00 → 
<b>NOVEDAD!!!</b>	39-251K4 Jeringa Minimate 3F, recta, Acero / gris, 135cm, <u>Conector equipo KaVo E30, E50, E70, E80, E1058 LIFE (Serie 2)</u>	€ 303,80 → 
39-261K1	Jeringa Minimate 3F, angulada, Acero / gris, 120cm <u>Conector equipo KaVo "Excepto" E30, E50, E70, E80, E1058 LIFE</u>	€ 310,80
39-261K2	Jeringa Minimate 3F, angulada, Acero / gris, 135cm <u>Conector equipo KaVo "Excepto" E30, E50, E70, E80, E1058 LIFE</u>	€ 314,80

**TODOS LOS REPUESTOS JERINGAS LUZZANI CONSULTE PRECIOS Y DESPIECES**



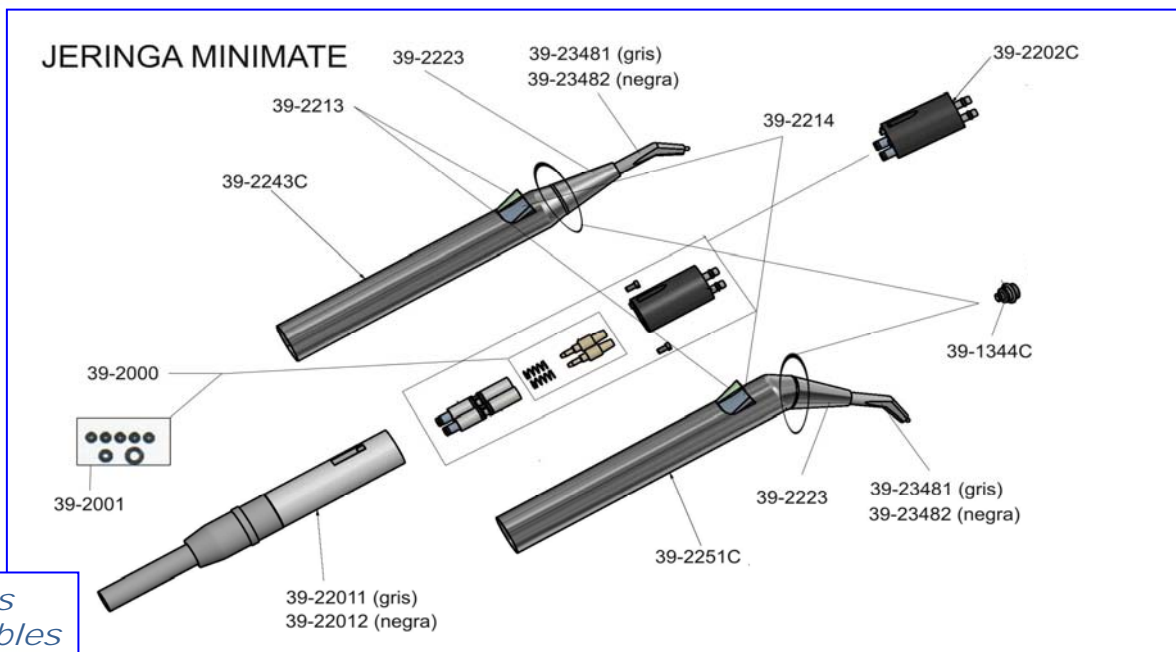

Consulta por las  
puntas desechables  
**Pro-Tip TURBO**  
by Astek Innovations Ltd

### REPUESTOS JERINGAS LUZZANI MINIMATE

39-1344C	Conexión completa punta	€ 14,80
39-2000	Kit completo reparación	€ 29,80
39-2001*	Kit completo 13 anillos tóricos * <i>Hasta agotar existencias</i>	€ 18,80
39-22011	Manguera completa para jeringa 3F de Acero, gris, 170cm	€ 60,80
39-22012*	Manguera completa para jeringa 3F de Acero, negra, 170cm * <i>Hasta agotar existencias</i>	€ 63,00
39-2202C	Cuerpo jeringa 3F	€ 88,00
39-2223	Cono Acero	€ 12,80
39-2243C	Carcasa completa recta Acero	€ 94,80
39-2251C	Carcasa completa angulada Acero	€ 104,80
39-23481	Punta gris	€ 16,80
39-23482*	Punta negra * <i>Hasta agotar existencias</i>	€ 9,80

**TODOS LOS REPUESTOS JERINGAS LUZZANI CONSULTE PRECIOS Y DESPIECES**



### JERINGAS LUZZANI MINIASSISTANT



39-0621	Jeringa Miniassistant 3F, angulada, Acero / gris, 170cm	€ 96,80
---------	---	---------

*Consulta por las  
puntas desechables*

**Pro-Tip<sup>®</sup>TURBO**  
by Astek Innovations Ltd

**FARO**



### JERINGAS FARO SEM3

80-501940 Jeringa Faro SM3 3F, angulada, metal / gris  
(Ref. Faro 091940)

€ 299,80 → 

### REPUESTOS JERINGAS FARO SEM3

80-501291 Medios aire/agua  
(Ref. Faro SP091291)

€ 23,80

**OTRAS REFERENCIAS DISPONIBLES CONSÚLTANOS**



*Consulta por las  
puntas desechables*

**Pro-Tip<sup>®</sup>TURBO**  
by Astek Innovations Ltd

**FARO**



### JERINGAS FARO SYR3

80-500101	Jeringa Faro SYR3, angulada, Acero / gris (Ref. Faro 094000101)	€ 205,80
80-500100	Jeringa Faro SYR3, recta, Acero / gris (Ref. Faro 094000100)	€ 205,80

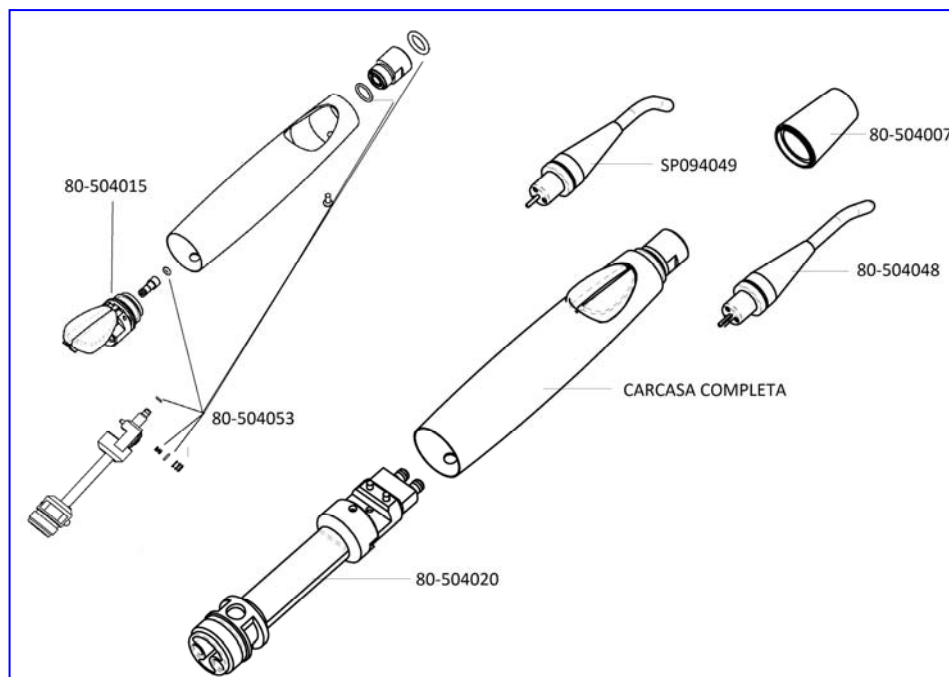

Consulta por las  
puntas desechables  
**Pro-Tip TURBO**  
by Astek Innovations Ltd

### REPUESTOS JERINGAS FARO SYR3

80-504007	Cono acero (Ref. Faro SP094007)	€ 22,80
80-504015	Botonera aire/agua jeringa <b>(1uds.)</b> (Ref. Faro SP094015 /3)	€ 20,80
80-504020	Cuerpo jeringa (Ref. Faro SP094020)	€ 130,80
80-504048	Punta recta gris jeringa (Ref. Faro SP094048)	€ 34,80
80-504053	Kit completo reparación jeringa (Ref. Faro SP094053)	€ 43,80

**OTRAS REFERENCIAS DISPONIBLES CONSÚLTANOS**

## JERINGAS DE ACERO ECONÓMICAS



44-280 Jeringa de acero, 3F angulada € 32,80



44-281 Jeringa de acero, 3F recta € 32,80



44-285 Cánulas de repuesto, esterilizables € 2,80



## **MANGUERAS EQUIPOS**

- 1.- Mangueras turbinas con y sin conector a equipo**
- 2.- Mangueras ultrasonidos con y sin conector a equipo**
- 3.- Mangueras micromotores con y sin conector a equipo**
- 4.- Accesorios mangueras**
- 5.- Mangueras jeringas con y sin conector a equipo**

## MANGUERAS rm - TKD

RUMAR



- Origen: Italia
- Fabricante: Tekne Dental (TKD)
- Silicona: máxima calidad: alta durabilidad y mantienen los colores más tiempo
- Cables y tubos internos de la más alta calidad para una mayor durabilidad
- Valvulería de acero para las mangueras con regulación de spray: mayor precisión y durabilidad

**12 MESES DE GARANTÍA**

***¡Los fabricantes de sillones y nosotros confiamos en ellos!***

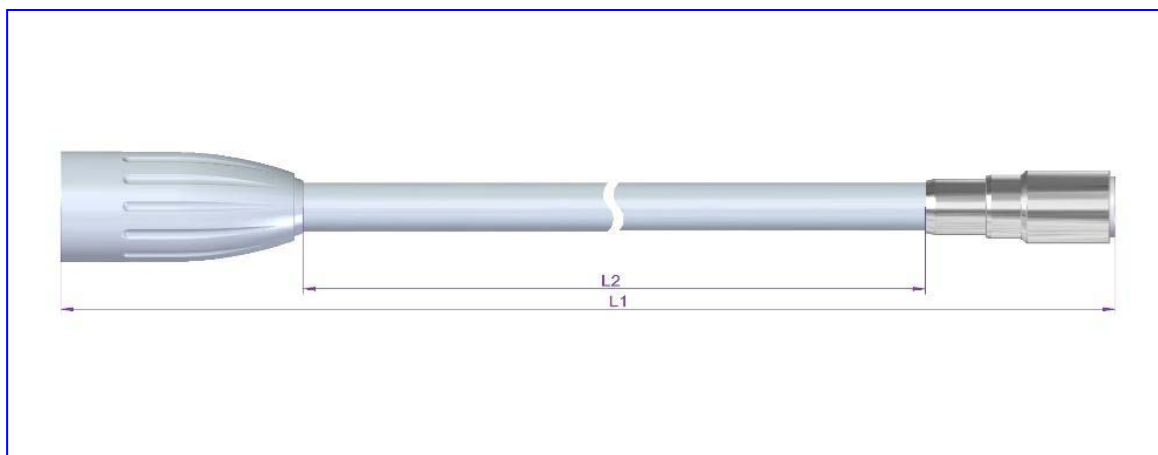

**L2: largo indicado en cada referencia en este catálogo.**

Información sobre tonos de gris:

**GRIS CLARO= RAL 9002 (Tipo KaVo, Planmeca y similares)**

**GRIS = RAL 7035 (Tipo ADEC y similares)**

**GRIS OSCURO = RAL 7038 (Tipo Fedesa y similares) o RAL 7035+ (EEUU)**

<b>MANGUERAS PARA TURBINAS (OPEN END)</b>		
40-31A2001 (rm-TKD)	Turbina <b>Borden 3 – 3 orif</b> , rizada, open end, sin luz, gris oscuro (RAL 7038)	€ 39,80
40-31A2000 (rm-TKD)	Turbina <b>Borden 3 – 3 orif</b> , open end, sin luz, 160cm, gris oscuro (RAL 7038)	€ 63,80
40-11B1000 (rm-TKD)	Turbina <b>Midwest 4 c/luz – 6 orif</b> , open end, 200cm, gris claro (RAL 9002)	€ 72,80
40-11A1000 (rm-TKD)	Turbina <b>Midwest 4 c/luz – 6 orif</b> , open end, 160cm, gris claro (RAL 9002)	€ 64,80
40-11A1001 (rm-TKD)	Turbina <b>Midwest 4 c/luz – 6 orif</b> , open end, <u>con regulación spray</u> , 160cm, gris claro (RAL 9002)	€ 139,80
40-11B2000 (rm-TKD)	Turbina <b>Midwest 4 c/luz – 6 orif</b> , open end, 200cm, gris oscuro (RAL 7038)	€ 72,80
40-11A2000 (rm-TKD)	Turbina <b>Midwest 4 c/luz – 6 orif</b> , open end, 160cm, gris oscuro (RAL 7038)	€ 64,80
40-11A2001 (rm-TKD)	Turbina <b>Midwest 4 c/luz – 6 orif</b> , open end, <u>con regulación spray</u> , 160cm, gris oscuro (RAL 7038)	€ 139,80
40-11A2002 (rm-TKD)	Turbina <b>Midwest 4 c/luz – 6 orif</b> , open end, 160cm x 10,33mm, diámetro, gris oscuro (RAL 7038) <u>(Especial equipos Vitali, OMS y comp.)</u>	€ 64,80
40-11B3000 (rm-TKD)	Turbina <b>Midwest 4 c/luz – 6 orif</b> , open end, 200cm, negro	€ 72,80
40-11B4000 (rm-TKD)	Turbina <b>Midwest 4 c/luz – 6 orif</b> , open end, 200cm, blanco	€ 72,80
40-21A2001 (rm-TKD)	Turbina <b>Midwest 4 – 4 orif</b> , rizada, open end, sin luz, gris oscuro (RAL 7038)	€ 39,80
40-21A1000 (rm-TKD)	Turbina <b>Midwest 4 – 4 orif</b> , open end, sin luz, 160cm, gris claro (RAL 9002)	€ 54,80
40-21A2000 (rm-TKD)	Turbina <b>Midwest 4 – 4 orif</b> , open end, sin luz, 160cm, gris oscuro (RAL 7038)	€ 54,80

40-21A2002 (rm-TKD)	Turbina <b>Midwest 4 - 4 orif</b> , open end, sin luz, <u>con regulación spray</u> , 160cm, gris oscuro (RAL 7038)	€ 119,80
40-21B1000 (rm-TKD)	Turbina <b>Midwest 4 - 4 orif</b> , open end, sin luz, 200cm, gris claro (RAL 9002)	€ 66,00
40-21B2000 (rm-TKD)	Turbina <b>Midwest 4 - 4 orif</b> , open end, sin luz, 200cm, gris oscuro (RAL 7038)	€ 66,00
43-49122* (UE "no" TKD)	Turbina <b>Midwest 4 - 4 orif</b> , open end, sin luz, 200cm, negra <i>* Hasta agotar existencias</i>	€ 61,80
40-21B3000 (rm-TKD)	Turbina <b>Midwest 4 - 4 orif</b> , open end, sin luz, 200cm, negro	€ 66,00
40-21B4000 (rm-TKD)	Turbina <b>Midwest 4 - 4 orif</b> , open end, sin luz, 200cm, blanco	€ 66,00
40-008* (EEUU)	Manguera <b>2 vías</b> , rizada, open end, gris oscuro (RAL 7035 +) <i>* Hasta agotar existencias</i>	€ 25,80
 44-524* (EEUU)	Manguera <b>2 vías</b> sin conectores, gris oscuro 2 tubos paralelos, gris (x metro) (RAL 7035 +) <i>* Hasta agotar existencias</i>	€ 5,80
40-007* (EEUU)	Manguera <b>4 vías</b> , rizada sin terminal, gris oscuro (RAL 7035 +) <i>* Hasta agotar existencias</i>	€ 25,80

## MANGUERAS PARA TURBINAS (CON CONECTOR A EQUIPO)

Para equipos Castellini, Anthos, Stern Weber (desde 2006):  
*(Consultar otros colores)*

40-12E2021 (rm-TKD)	Turbina <b>Midwest 4 - 6 orif</b> , c/luz, conector, con regulación spray, 135cm, gris oscuro (RAL 7038)	€ 225,80
40-12G2021 (rm-TKD)	Turbina <b>Midwest 4 - 6 orif</b> , c/luz, conector, con regulación spray, 120cm, gris oscuro (RAL 7038)	€ 221,80
40-12E2022 (rm-TKD)	Turbina <b>Midwest 4 - 6 orif</b> , c/luz, conector, 135cm, gris oscuro (RAL 7038)	€ 143,80
40-12G2022 (rm-TKD)	Turbina <b>Midwest 4 - 6 orif</b> , c/luz, conector, 120cm, gris oscuro (RAL 7038)	€ 138,80

**Para equipos KaVo:**

*(Consultar otros colores)*

40-12G6010 Turbina **Midwest 4 – 6 orif**, c/luz, conector KaVo 1057, € 156,80  
(rm-TKD) 1058, 1060, 1062, 1063, 1065, 1066, 1080, 120cm, gris medio  
(RAL 7035)

40-12E6010 Turbina **Midwest 4 – 6 orif**, c/luz, conector KaVo 1057, € 159,80  
(rm-TKD) 1058, 1060, 1062, 1063, 1065, 1066, 1080, 135cm, gris medio  
(RAL 7035)

40-12G6011 Turbina **Midwest 4 – 6 orif**, c/luz, c/reg. Spray, € 296,80 →   
(rm-TKD) conector KaVo 1057, 1058, 1060, 1062, 1063, 1065, 1066,  
1080, 120cm, gris medio (RAL 7035)

40-12E6011 Turbina **Midwest 4 – 6 orif**, c/luz, c/reg. Spray, € 299,80 →   
(rm-TKD) conector KaVo 057, 1058, 1060, 1062, 1063, 1065, 1066,  
1080, 135cm, gris medio (RAL 7035)

**NOVEDAD!!!** 40-12G6012 Turbina **Midwest 4 – 6 orif**, c/luz, conector KaVo E30, € 168,00  
(rm-TKD) E50TM, E70TN y E80TM (Serie 2), 120cm, gris medio  
(RAL 7035)

**NOVEDAD!!!** 40-12E6012 Turbina **Midwest 4 – 6 orif**, c/luz, conector KaVo E30, € 178,00  
(rm-TKD) E50TM, E70TN y E80TM (Serie 2), 135cm, gris medio  
(RAL 7035)

**NOVEDAD!!!** 40-12G6013 Turbina **Midwest 4 – 6 orif**, c/luz, c/reg. Spray € 312,80 →   
(rm-TKD) conector KaVo E30, E50TM, E70TN y E80TM, (Serie 2)  
120cm, gris medio (RAL 7035)

**NOVEDAD!!!** 40-12E6013 Turbina **Midwest 4 – 6 orif**, c/luz, c/reg. Spray € 318,00 →   
(rm-TKD) conector KaVo E30, E50TM, E70TN y E80TM (Serie 2),  
135cm, gris medio (RAL 7035)



### Para equipos Sirona:

*(Consultar otros colores)*

43-5911322* (UE "no" TKD)	Turbina <b>Midwest 4 – 6 orif</b> , conector Sirona C6 E3, con luz, 100cm, gris claro (RAL 9002), diámetro: 9mm <i>* Hasta agotar existencias</i>	€ 219,00
05-HO1061A (MK-dent)	Turbina <b>Midwest 4 – 6 orif</b> , c/luz, conector Sirona A1, A2, A4, A5, AC, C1, C1+, C2, C2+, M1, M196, M1+, Profeel, Spirit, S1, S2, Intego, 137cm, gris claro (RAL 9002)	€ 198,00
05-HO1062A (MK-dent)	Turbina <b>Midwest 4 – 6 orif</b> , c/luz, conector Sirona C3, C3+, C6, E3, Intego, 103cm, gris claro (RAL 9002)	€ 198,00
05-HO1063A (MK-dent)	Turbina <b>Midwest 4 – 6 orif</b> , c/luz, conector Sirona Profeel+, C8+, Intego, 137cm, gris claro (RAL 9002) <i>(con filtro aire retorno)</i>	€ 198,00

### Para equipos Planmeca:

*(Consultar otros colores)*

05-HO1071B (MK-dent)	Turbina <b>Midwest 4 – 6 orif</b> , c/luz, conector Planmeca, 820 Ohm, 103cm, gris medio (RAL 7035) (Ref. Planmeca J2600265-11)	€ 184,80
05-HO1072B (MK-dent)	Turbina <b>Midwest 4 – 6 orif</b> , c/luz, conector Planmeca, 560 Ohm, 90cm, gris medio (RAL 7035) (Ref. Planmeca J2600203-8)	€ 184,80
05-HO1073B (MK-dent)	Turbina <b>Midwest 4 – 6 orif</b> , c/luz, conector Planmeca, 430 Ohm, 93cm, gris medio (RAL 7035) (Ref. Planmeca J2600280-6)	€ 184,80



## ULTRASONIDOS

40-71B1100 (rm-TKD)	Para <b>Satelec Newtron/Suprasson, sin luz</b> , open end, 200cm x 9mm diámetro, gris claro (RAL 9002), (STANDARD)	€ 84,80
40-71B2100 (rm-TKD)	Para <b>Satelec Newtron/Suprasson, sin luz</b> , open end, 200cm x 9mm diámetro, gris oscuro (RAL 7038), (STANDARD)	€ 84,80
40-71B1110 (rm-TKD)	Para <b>Satelec Newtron/Suprasson, sin luz</b> , open end, 200cm x 7mm diámetro, gris claro (RAL 9002), (FINA)	€ 84,80
40-71B2110 (rm-TKD)	Para <b>Satelec Newtron/Suprasson, sin luz</b> , open end, 200cm x 7mm diámetro, gris oscuro (RAL 7038), (FINA)	€ 84,80
43-716232* (UE "no" TKD)	Para <b>Satelec Newtron/Suprasson, sin luz</b> , "doble conector Satelec Newtron", 200cm x 7mm diámetro, gris claro (RAL 9002), (FINA) <i>* Hasta agotar existencias</i>	€ 148,00

**NOVEDAD!!!**

40-71B1120 (rm-TKD)	Para <b>Satelec Newtron/Suprasson, con luz</b> , open end, 200cm x 7mm diámetro, gris claro (RAL 9002), (FINA)	€ 128,00
------------------------	--	----------

**NOVEDAD!!!**

40-71B1130 (rm-TKD)	Para <b>Satelec Newtron/Suprasson, con luz</b> , open end, 200cm x 9mm diámetro, gris claro (RAL 9002), (STANDARD)	€ 128,00
------------------------	--	----------

40-71B1200 (rm-TKD)	Para <b>EMS Piezon, sin luz</b> , open end, 200cm x 9mm diám., gris claro (RAL 9002), (STANDARD)	€ 84,80
40-71B2200 (rm-TKD)	Para <b>EMS Piezon, sin luz</b> , open end, 200cm x 9mm diám., gris oscuro (RAL 7038), (STANDARD)	€ 84,80
40-71B1210 (rm-TKD)	Para <b>EMS Piezon, sin luz</b> , open end, 200cm x 7mm diám., gris claro (RAL 9002), (FINA)	€ 84,80
40-71B2210 (rm-TKD)	Para <b>EMS Piezon, sin luz</b> , open end, 200cm x 7mm diám., gris oscuro (RAL 7038), (FINA)	€ 84,80
40-71B1211 (rm-TKD)	Para <b>EMS Piezon, sin luz</b> , "doble conector EMS", 200cm x 7mm diámetro, gris claro (RAL 9002), (FINA)	€ 138,00

43-7132E\* Standard para **EMS Piezon, con luz**, open end, 150cm, € 88,00  
(UE "no" TKD) gris claro (RAL 9002)  
*\* Hasta agotar existencias*

**NOVEDAD!!!** 40-71B1220 Para **EMS Piezon, con luz**, open end, 200cm € 118,00  
(rm-TKD) x 7mm diámetro, gris claro (RAL 9002), (FINA)

**NOVEDAD!!!** 40-71B1230 Para **EMS Piezon, con luz**, open end, 200cm € 118,00  
(rm-TKD) x 9mm diámetro, gris claro (RAL 9002), (STANDARD)

**€coLine** 28-160 Para **EMS Piezon, sin luz**, open end, 200cm, gris claro € 38,00  
(Woodpecker) (RAL 9002)

**€coLine** 28-163 Para **EMS Piezon, con luz**, open end, 200cm x 7mm diám., € 48,00  
(Woodpecker) gris claro (RAL 9002)

**€coLine** 28-161 Para **Satelec Newtron, sin luz**, open end, 200cm, € 38,00  
(Woodpecker) gris claro (RAL 9002)

**€coLine** 28-162 Para **Satelec Newtron/Suprasson, con luz**, open end, € 48,00  
(Woodpecker) 200cm x 7mm diám., gris claro (RAL 9002)

05-HO3031C Standard para **Mectron, sin luz**, open end, 190cm 9mm € 128,00  
(MK-dent) diámetro, gris oscuro (RAL 7038)

40-71A2400 Standard **TKD (conexión TKD), sin luz**, open end, 160cm, € 64,80  
(rm-TKD) gris oscuro (RAL 7038)

## MANGUERAS PARA ULTRASONIDOS (CON CONECTOR A EQUIPO)

*(Consultar otros colores)*

### Para equipos KaVo:

**NOVEDAD!!!**

40-72G6201 (rm-TKD) Para ultrasonido EMS Piezon, **sin luz**, conector KaVo, € 128,00 →   
1058\*, 1062, 1063, 1065 y 1080 (Serie 1) (\*Excepto 1058TM Primus Life), 120cm x 9mm, (Standard), gris medio (RAL 7035)

**NOVEDAD!!!**

40-72E6201 (rm-TKD) Para ultrasonido EMS Piezon, **sin luz**, conector KaVo € 128,00 →   
1058\*, 1062, 1063, 1065 y 1080 (Serie 1) (\*Excepto 1058TM Primus Life), 135cm x 9mm, (Standard), gris medio (RAL 7035)

**NOVEDAD!!!**

40-72G6202 (rm-TKD) Para ultrasonido EMS Piezon, **sin luz**, c/reg. spray, € 278,00 →   
conector KaVo 1058\*, 1062, 1063, 1065 y 1080 (Serie 1) (\*Excepto 1058TM Primus Life), 120cm x 9mm, (Standard), gris medio (RAL 7035)

**NOVEDAD!!!**

40-72E6202 (rm-TKD) Para ultrasonido EMS Piezon, **sin luz**, c/reg. spray, € 278,00 →   
conector KaVo 1058\*, 1062, 1063, 1065 y 1080 (Serie 1) (\*Excepto 1058TM Primus Life), 135cm x 9mm, (Standard), gris medio (RAL 7035)

40-72G6200 (rm-TKD) Para ultrasonido EMS Piezon, **sin luz**, conector KaVo E30, € 128,00 **En stock!**  
E50, E70, E80 (Serie2), 120cm x 9mm, (Standard), gris medio (RAL 7035)









40-72E6200 (rm-TKD) Para ultrasonido EMS Piezon, **sin luz**, conector KaVo E30, € 128,00 →   
E50, E70, E80 (Serie2), 135cm x 9mm, (Standard), gris medio (RAL 7035)









**NOVEDAD!!!**

40-72G6203 (rm-TKD) Para ultrasonido EMS Piezon, **sin luz**, c/reg. spray, € 288,00 →   
conector KaVo E30, E50, E70, E80 (Serie2), 120cm x 9mm, (Standard), gris medio (RAL 7035)

**NOVEDAD!!!**

40-72E6203 (rm-TKD) Para ultrasonido EMS Piezon, **sin luz**, c/reg. spray, € 288,00 →   
conector KaVo E30, E50, E70, E80 (Serie2), 135cm x 9mm, (Standard), gris medio (RAL 7035)

<b>NOVEDAD!!!</b>	40-72G6221 (rm-TKD)	Para ultrasonido EMS Piezon, <b>con luz</b> , conector KaVo 1058*, 1062, 1063, 1065 y 1080 (Serie 1) (*Excepto 1058TM Primus Life), 120cm x 9mm, (Standard), gris medio (RAL 7035)	€ 158,00→	
<b>NOVEDAD!!!</b>	40-72E6221 (rm-TKD)	Para ultrasonido EMS Piezon, <b>con luz</b> , conector KaVo 1058*, 1062, 1063, 1065 y 1080 (Serie 1) (*Excepto 1058TM Primus Life), 135cm x 9mm, (Standard), gris medio (RAL 7035)	€ 158,00→	
<b>NOVEDAD!!!</b>	40-72G6222 (rm-TKD)	Para ultrasonido EMS Piezon, <b>con luz</b> , <u>c/reg. spray</u> , conector KaVo 1058*, 1062, 1063, 1065 y 1080 (Serie 1) (*Excepto 1058TM Primus Life), 120cm x 9mm, (Standard), gris medio (RAL 7035)	€ 318,00→	
<b>NOVEDAD!!!</b>	40-72E6222 (rm-TKD)	Para ultrasonido EMS Piezon, <b>con luz</b> , <u>c/reg. spray</u> , conector KaVo 1058*, 1062, 1063, 1065 y 1080 (Serie 1) (*Excepto 1058TM Primus Life), 135cm x 9mm, (Standard), gris medio (RAL 7035)	€ 318,00→	
<b>NOVEDAD!!!</b>	40-72G6223 (rm-TKD)	Para ultrasonido EMS Piezon, <b>con luz</b> , conector KaVo E30, E50, E70, E80 (Serie2), 120cm x 9mm, (Standard), gris medio (RAL 7035)	€ 168,00→	
<b>NOVEDAD!!!</b>	40-72E6223 (rm-TKD)	Para ultrasonido EMS Piezon, <b>con luz</b> , conector KaVo E30, E50, E70, E80 (Serie2), 135cm x 9mm, (Standard), gris medio (RAL 7035)	€ 168,00→	
<b>NOVEDAD!!!</b>	40-72G6224 (rm-TKD)	Para ultrasonido EMS Piezon, <b>con luz</b> , <u>c/reg. spray</u> , conector KaVo E30, E50, E70, E80 (Serie2), 120cm x 9mm, (Standard), gris medio (RAL 7035)	€ 328,00→	
<b>NOVEDAD!!!</b>	40-72E6224 (rm-TKD)	Para ultrasonido EMS Piezon, <b>con luz</b> , <u>c/reg. spray</u> , conector KaVo E30, E50, E70, E80 (Serie2), 135cm x 9mm, (Standard), gris medio (RAL 7035)	€ 328,00→	

<b>NOVEDAD!!!</b>	40-72G6101 (rm-TKD)	Para ultrasonido <b>Satelec</b> Newtron/Suprasson, <b>sin luz</b> , conector KaVo 1058*, 1062, 1063, 1065 y 1080 (Serie 1) (*Excepto 1058TM Primus Life), 120cm x 9mm, (Standard), gris medio (RAL 7035)	€ 128,00→ 
<b>NOVEDAD!!!</b>	40-72E6101 (rm-TKD)	Para ultrasonido <b>Satelec</b> Newtron/Suprasson, <b>sin luz</b> , conector KaVo 1058*, 1062, 1063, 1065 y 1080 (Serie 1) (*Excepto 1058TM Primus Life), 135cm x 9mm, (Standard), gris medio (RAL 7035)	€ 128,00→ 
	40-72G6100 (rm-TKD)	Para ultrasonido <b>Satelec</b> Newtron/Suprasson, <b>sin luz</b> , conector KaVo E30, E50, E70, E80 (Serie2), 120cm x 9mm (Standard), gris medio (RAL 7035)	€ 128,00→ 
	40-72E6100 (rm-TKD)	Para ultrasonido <b>Satelec</b> Newtron/Suprasson, <b>sin luz</b> , conector KaVo E30, E50, E70, E80 (Serie2), 135cm x 9mm (Standard), gris medio (RAL 7035)	€ 128,00→ 
<b>NOVEDAD!!!</b>	40-72G6111 (rm-TKD)	Para ultrasonido <b>Satelec</b> Newtron/Suprasson, <b>con luz</b> , conector KaVo 1058*, 1062, 1063, 1065 y 1080 (Serie 1) (*Excepto 1058TM Primus Life), 120cm x 9mm, (Standard), gris medio (RAL 7035)	€ 178,00→ 
<b>NOVEDAD!!!</b>	40-72E6111 (rm-TKD)	Para ultrasonido <b>Satelec</b> Newtron/Suprasson, <b>con luz</b> , conector KaVo 1058*, 1062, 1063, 1065 y 1080 (Serie 1) (*Excepto 1058TM Primus Life), 135cm x 9mm, (Standard), gris medio (RAL 7035)	€ 178,00→ 
<b>NOVEDAD!!!</b>	40-72G6112 (rm-TKD)	Para ultrasonido <b>Satelec</b> Newtron/Suprasson, <b>con luz</b> , conector KaVo E30, E50, E70, E80 (Serie2), 120cm x 9mm (Standard), gris medio (RAL 7035)	€ 188,00→ 
<b>NOVEDAD!!!</b>	40-72E6112 (rm-TKD)	Para ultrasonido <b>Satelec</b> Newtron/Suprasson, <b>con luz</b> , conector KaVo E30, E50, E70, E80 (Serie2), 135cm x 9mm (Standard), gris medio (RAL 7035)	€ 188,00→ 



**Para equipos Castellini, Anthos, Stern Weber (desde 2006):**

40-72E2100 (rm-TKD) Para ultrasonido **Satelec** Newtron/Suprasson, **sin luz**, conector Cefla, 135cm, gris oscuro (RAL 7038) € 108,00

40-72G2100 (rm-TKD) Para ultrasonido **Satelec** Newtron/Suprasson, **sin luz**, conector Cefla, 120cm, gris oscuro (RAL 7038) € 108,00

**NOVEDAD!!!**

40-72E2120 (rm-TKD) Para ultrasonido **Satelec** Newtron/Suprasson **LED, con luz**, conector Cefla, 135cm, gris oscuro (RAL 7038) € 188,00 → 

**NOVEDAD!!!**

40-72G2120 (rm-TKD) Para ultrasonido **Satelec** Newtron/Suprasson **LED, con luz**, conector Cefla, 120cm, gris oscuro (RAL 7038) € 198,00 → 

40-72E2200 (rm-TKD) Para ultrasonido **EMS** Piezon, **sin luz**, conector Cefla, 135cm, gris oscuro (RAL 7038) € 108,00

40-72G2200 (rm-TKD) Para ultrasonido **EMS** Piezon, **sin luz**, conector Cefla, 120cm, gris oscuro (RAL 7038) € 108,00

**NOVEDAD!!!**

40-72E2220 (rm-TKD) Para ultrasonido **EMS** Piezon **LED, con luz**, conector Cefla, 135cm, gris oscuro (RAL 7038) € 168,00 → 

**NOVEDAD!!!**

40-72G2220 (rm-TKD) Para ultrasonido **EMS** Piezon **LED, con luz**, conector Cefla, 120cm, gris oscuro (RAL 7038) € 178,00 → 

**NOVEDAD!!!**

40-72E2221 (rm-TKD) Para ultrasonido **EMS** Piezon **LED, con luz, c/reg. spray**, conector Cefla, 135cm, gris oscuro (RAL 7038) € 343,80 → 

**NOVEDAD!!!**

40-72G2221 (rm-TKD) Para ultrasonido **EMS** Piezon **LED, con luz, c/reg. spray**, conector Cefla, 120cm, gris oscuro (RAL 7038) € 348,00 → 

**Para equipos Planmeca:**

05-HO4020A (MK-dent) Para ultrasonido **EMS** Piezon, **sin luz**, conector Planmeca, 1300 Ohm, 93cm x **7mm** diámetro, gris claro (RAL 9002) (Ref. Planmeca J2900263-16) € 184,80

05-HO4021A (MK-dent) Para ultrasonido **EMS** Piezon, **sin luz**, conector Planmeca, 1300 Ohm, 93cm x **9mm** diámetro, gris claro (RAL 9002) (Ref. Planmeca J2900263-16) € 184,80

## MANGUERAS PARA MICROMOTORES (OPEN END)

*(Consultar otros colores)*

### BIEN AIR (open end)

40-51A1006** (rm-TKD)	Micromotor <b>MC2</b> , Isolite/LED, ISO300 con luz, open end, 160cm, gris claro (RAL 9002) ** Adquiriendo casquillo Ref.: 40-010 se transforma en versión s/luz = "2 EN 1"	€ 98,00
40-51A2006** (rm-TKD)	Micromotor <b>MC2</b> , Isolite/LED, ISO300 con luz, open end, 160cm, gris oscuro (RAL 7038) ** Adquiriendo casquillo Ref.: 40-010 se transforma en versión s/luz = "2 EN 1"	€ 98,00
40-51A1001** (rm-TKD)	Micromotor <b>MC2</b> , Isolite/LED, ISO300 con luz, open end, 160cm, gris claro, (RAL 9002), <b>terminal giratorio 540°</b> ** Adquiriendo casquillo Ref.: 40-010 se transforma en versión s/luz = "2 EN 1"	€ 138,80
40-51A2001** (rm-TKD)	Micromotor <b>MC2</b> , Isolite/LED, ISO300 con luz, open end, 160cm, gris oscuro, (RAL 7038), <b>terminal giratorio 540°</b> ** Adquiriendo casquillo Ref.: 40-010 se transforma en versión s/luz = "2 EN 1"	€ 138,80
40-51A1002 (rm-TKD)	Micromotor <b>MC2</b> IR, sin luz, open end, 160cm, gris claro (RAL 9002)	€ 93,80
40-51A2002 (rm-TKD)	Micromotor <b>MC2</b> IR, sin luz, open end, 160cm, gris oscuro (RAL 7038)	€ 93,80
40-51A1003 (rm-TKD)	Micromotor <b>MC3/LK/LED</b> + turbina, <u>Polivalente</u> , open end, con y sin luz, Open End, 160cm, gris claro (RAL 9002)	€ 94,80
40-51A2003 (rm-TKD)	Micromotor <b>MC3/LK/LED</b> + turbina, <u>Polivalente</u> , con y sin luz, 160cm, gris oscuro (RAL 7038)	€ 94,80
40-51A2005 (rm-TKD)	Micromotor <b>MC3/LK/LED</b> con y sin luz, open end, 160cm, gris oscuro (RAL 7038)	€ 87,80
40-51A2004 (rm-TKD)	Micromotor <b>MC3/LK/LED</b> con y sin luz, open end, con regulación de spray, 160cm, gris oscuro (RAL 7038)	€ 198,00 → 
40-51A3003* (rm-TKD)	Micromotor <b>MC3/LK/LED</b> + turbina, <u>Polivalente</u> , con y sin luz, 160cm, negra (RAL 7038) <b>* Hasta agotar existencias</b>	€ 94,80



	<b>Chirana (open end)</b>	
40-51B1201 (rm-TKD)	Micromotor Chirana <b>CH660</b> , open end, 200cm, gris claro (RAL 9002)	€ 158,00
	<b>KaVo (open end)</b>	
40-51B1201 (rm-TKD)	Micromotor KaVo <b>190/196/197/200</b> , open end, 200cm, gris claro (RAL 9002)	€ 158,00
05-HO2028A (MK-dent)	Micromotor KaVo <b>K192 y K201</b> , open end, 190cm, gris claro (RAL 9002)	€ 168,00
05-HO2028C (MK-dent)	Micromotor KaVo <b>K192 y K201</b> , open end, 190cm, gris oscuro (RAL 7038)	€ 168,00
05-HO2027B* (MK-dent)	Micromotor KaVo <b>K700, KL700 Y KL701</b> , open end, 190cm, gris medio (RAL 7035) <i>* Hasta agotar existencias</i>	€ 168,00
05-HO2027A (MK-dent)	Micromotor KaVo <b>K700, KL700 Y KL701</b> , open end, 190cm, gris claro (RAL 9002)	€ 168,00
43-6952* (UE "no" TKD)	Micromotor KaVo <b>K700, KL700 Y KL701</b> , open end, <u>c/reg. spray</u> , 200cm, gris claro (RAL 9002) <i>* Hasta agotar existencias</i>	€ 158,00
	<b>NSK (open end)</b>	
43-6931* (UE "no" TKD)	Micromotor <b>TIM40/EL400</b> , open end, 150cm, gris claro (RAL 9002) <i>* Hasta agotar existencias</i>	€ 139,00

## MANGUERAS PARA MICROMOTORES (CON CONECTOR A EQUIPO)

*(Consultar otros colores)*

### Para equipos Castellini, Anthos, Stern Weber (desde 2006):

40-52E2002 (rm-TKD)	Micromotor Bien Air <b>MC2</b> IR, conector Cefla, 135cm, gris oscuro (RAL 7038)	€ 148,80
40-52G2002 (rm-TKD)	Micromotor Bien Air <b>MC2</b> IR, conector Cefla, 120cm, gris oscuro (RAL 7038)	€ 148,80
40-52E2006 (rm-TKD)	Micromotor Bien Air <b>MC2</b> Isolite/LED, conector Cefla, 135cm, gris oscuro (RAL 7038)	€ 164,80 → 
40-52G2006 (rm-TKD)	Micromotor Bien Air <b>MC2</b> Isolite/LED, conector Cefla, 120cm, gris oscuro (RAL 7038)	€ 164,80
40-52E2005 (rm-TKD)	Micromotor Bien Air <b>MC3</b> /LK/LED, con y sin luz, conector Cefla, 135cm, gris oscuro (RAL 7038)	€ 154,80
40-52G2005 (rm-TKD)	Micromotor Bien Air <b>MC3</b> /LK/LED, con y sin luz, conector Cefla, 120cm, gris oscuro (RAL 7038)	€ 154,80
40-52E2004 (rm-TKD)	Micromotor Bien Air <b>MC3</b> /LK/LED, con y sin luz, conector Cefla, 135cm, gris oscuro, (RAL 7038), <u>terminal giratorio</u>	€ 158,00
40-52G2004 (rm-TKD)	Micromotor Bien Air <b>MC3</b> /LK/LED, con y sin luz, conector Cefla, 120cm, gris oscuro, (RAL 7038), <u>terminal giratorio</u>	€ 158,00
40-52E2003 (rm-TKD)	Micromotor Bien Air <b>MC3</b> /LK/LED + turbina, <u>Polivalente</u> , con y sin luz, 135cm, gris oscuro (RAL 7038)	€ 164,80 → 
40-52G2003 (rm-TKD)	Micromotor Bien Air <b>MC3</b> /LK/LED + turbina, <u>Polivalente</u> , con y sin luz, 120cm, gris oscuro (RAL 7038)	€ 164,80

### Para equipos KaVo

05-HO2034A (MK-dent)	Micromotor <b>KaVo K192 y K201</b> , <u>c/ reg. spray</u> , con conector unidad 1057 y 1060, 135cm, gris claro (RAL 9002)	€ 228,00
05-HO2035A (MK-dent)	Micromotor <b>KaVo K192 y K201</b> , <u>c/ reg. spray</u> , con conector unidad 1078, 135cm, gris claro (RAL 9002)	€ 228,00
40-52G6201 (rm-TKD)	Micromotor <b>KaVo K190, K196 y K200</b> , <u>c/ terminal giratorio</u> , con conector unidad 1057 y 1060, 120cm, gris medio (RAL 7035)	€ 218,00
40-52E6201 (rm-TKD)	Micromotor <b>KaVo K190, K196 y K200</b> , <u>c/ terminal giratorio</u> , con conector unidad 1057 y 1060, 135cm, gris medio (RAL 7035)	€ 218,00

**NOVEDAD!!!**

40-52G6211 (rm-TKD)	Micromotor <b>KaVo K190, K196 y K200</b> , <u>c/ terminal giratorio</u> , <u>c/reg. spray</u> , conector unidad 1057 y 1060, 120cm, gris medio (RAL 7035)	€ 338,00 → 
------------------------	---	--

**NOVEDAD!!!**

40-52E6211 (rm-TKD)	Micromotor <b>KaVo K190, K196 y K200</b> , <u>c/ terminal giratorio</u> , <u>c/reg. spray</u> , conector unidad 1057 y 1060, 135cm, gris medio (RAL 7035)	€ 344,80 → 
------------------------	---	--

**NOVEDAD!!!**

40-52G6221 (rm-TKD)	Micromotor <b>KaVo K190, K196 y K200</b> , <u>c/ terminal giratorio</u> , conector KaVo 1058*, 1062, 1063, 1065 y 1080 (Serie 1) (*Excepto 1058TM Primus Life), 120cm, gris medio (RAL 7035)	€ 208,00 → 
------------------------	--	--

**NOVEDAD!!!**

40-52E6221 (rm-TKD)	Micromotor <b>KaVo K190, K196 y K200</b> , <u>c/ terminal giratorio</u> , conector KaVo 1058*, 1062, 1063, 1065 y 1080 (Serie 1) (*Excepto 1058TM Primus Life), 135cm, gris medio (RAL 7035)	€ 214,80 → 
------------------------	--	--

**NOVEDAD!!!**

40-52G6231 (rm-TKD)	Micromotor <b>KaVo K190, K196 y K200</b> , <u>c/ terminal giratorio</u> , <u>c/reg. spray</u> , conector KaVo 1058*, 1062, 1063, 1065 y 1080 (Serie 1) (*Excepto 1058TM Primus Life), 120cm, gris medio (RAL 7035)	€ 338,00 → 
------------------------	---	--

**NOVEDAD!!!**

40-52E6231 (rm-TKD)	Micromotor <b>KaVo K190, K196 y K200</b> , <u>c/ terminal giratorio</u> , <u>c/reg. spray</u> , conector KaVo 1058*, 1062, 1063, 1065 y 1080 (Serie 1) (*Excepto 1058TM Primus Life), 135cm, gris medio (RAL 7035)	€ 344,80 → 
------------------------	---	--

05-HO2037A\* (MK-dent) Micromotor **KaVo K700, KL700 y KL701**, c/ terminal giratorio 400°, conector unidad 1057 y 1060, 135cm, gris claro (RAL 9002)  
\* Hasta agotar existencias € 288,00

**NOVEDAD!!!**

40-52G6300 (rm-TKD) Micromotor **KaVo K700, KL700 y KL701**, conector KaVo 1058\*, 1062, 1063, 1065 y 1080 (Serie 1) (*\*Excepto 1058TM Primus Life*), 120cm, gris medio (RAL 7035) € 211,80 → 

**NOVEDAD!!!**

40-52E6300 (rm-TKD) Micromotor **KaVo K700, KL700 y KL701**, conector KaVo 1058\*, 1062, 1063, 1065 y 1080 (Serie 1) (*\*Excepto 1058TM Primus Life*), 135cm, gris medio (RAL 7035) € 216,80 → 

**NOVEDAD!!!**

40-52G6301 (rm-TKD) Micromotor **KaVo K700, KL700 y KL701**, c/ reg. spray, conector KaVo 1058\*, 1062, 1063, 1065 y 1080 (Serie 1) (*\*Excepto 1058TM Primus Life*), 120cm, gris medio (RAL 7035) € 375,80 → 

**NOVEDAD!!!**

40-52E6301 (rm-TKD) Micromotor **KaVo K700, KL700 y KL701**, c/ reg. spray, conector KaVo 1058\*, 1062, 1063, 1065 y 1080 (Serie 1) (*\*Excepto 1058TM Primus Life*), 135cm, gris medio (RAL 7035) € 381,80 → 

05-HO2038A\* (MK-dent) Micromotor **KaVo K700, KL700 y KL701**, c/ terminal giratorio 400°, conector unidad E50, E70 y E80, 135cm, gris claro (RAL 9002)  
\* Hasta agotar existencias € 288,00

**NOVEDAD!!!**

40-52G6310 (rm-TKD) Micromotor **KaVo K700, KL700 y KL701**, conector KaVo E30, E50, E70, E80 (Serie 2), 120cm, gris medio (RAL 7035) € 222,80 → 

**NOVEDAD!!!**

40-52E6310 (rm-TKD) Micromotor **KaVo K700, KL700 y KL701**, conector KaVo E30, E50, E70, E80 (Serie 2), 135cm, gris medio (RAL 7035) € 228,00 → 

**NOVEDAD!!!**

40-52G6311 (rm-TKD) Micromotor **KaVo K700, KL700 y KL701**, c/ reg. Spray, conector KaVo E30, E50, E70, E80 (Serie 2), 120cm, gris medio (RAL 7035) € 386,80 → 

**NOVEDAD!!!**

40-52E6311 (rm-TKD) Micromotor **KaVo K700, KL700 y KL701**, c/ reg. Spray, conector KaVo E30, E50, E70, E80 (Serie 2), 135cm, gris medio (RAL 7035) € 392,80 → 

### Para equipos Sirona

05-HO3020A (MK-dent)	Micromotor Bien Air <b>MC2</b> e Isolite 300, <u>c/reg. spray</u> , conector unidad Sirona A1, A2, A4, A5, AC, C1, C1+, C2, C2+, C4, 137cm, gris claro (RAL 9002)	€ 288,00→	
05-HO3013B (MK-dent)	Micromotor Bien Air <b>MC3</b> , <u>c/reg. spray</u> , conector unidad Sirona C8+, 137cm, gris claro (RAL 9002)	€ 288,00	
05-HO3015A (MK-dent)	Micromotor Bien Air <b>MC3</b> , <u>c/reg. spray</u> , conector unidad Sirona A1, A2, A4, A5, AC, C1, C1+, C2, C2+, C4, 137cm, gris claro (RAL 9002)	€ 288,00	
05-HO3016A (MK-dent)	Micromotor Bien Air <b>MC3</b> y NSK TI-MAX M40, con terminal rotatorio 400°, conector unidad Sirona M1, C6 y E3, M1+, M196, C3, C3+, 137cm, gris claro (RAL 9002)	€ 288,00	
05-HO3014B (MK-dent)	Micromotor NSK <b>TI-MAX M40</b> , conector unidad Sirona A1, A2, A4, A5, AC, C1, C1+, C2, C2+, C4, C4+, E1, E2, E4, E5, EC, M1, M1+, M196, Spirit S1, S2, 137cm, gris medio (RAL 7035)	€ 288,00	

### Para equipos Planmeca

05-HO4012A (MK-dent)	Micromotor Bien Air <b>MC3</b> , con terminal rotatorio 400°, conector unidad Planmeca, 82 Ohm, 100cm, gris claro (RAL 9002) (Ref. Planmeca J10044908-1)	€ 288,00	
05-HO4013A (MK-dent)	Micromotor <u>Polivalente</u> Bien Air <b>MC3 + Turbina</b> , conector unidad Planmeca, 82 Ohm, 98cm, gris claro (RAL 9002) (Ref. Planmeca J10044909-1)	€ 288,00→	
05-HO4014A (MK-dent)	Micromotor <u>Polivalente</u> Bien Air <b>MC3 + Turbina</b> , conector unidad Planmeca, 82 Ohm, 90cm, gris claro (RAL 9002)	€ 288,00→	
05-HO4015A (MK-dent)	Micromotor <b>KaVo K190, 196 y K200 y Chirana Medical CH660</b> , c/luz, conector unidad Planmeca, 270 Ohm, <b>100cm</b> , gris claro (RAL 9002) (Ref. Planmeca J10007954-4)	€ 188,00	
05-HO4017A (MK-dent)	Micromotor <b>KaVo K190, 196 y K200</b> , c/luz, con terminal giratorio 400°, conector unidad Planmeca, 270 Ohm, <b>101cm</b> , gris claro (RAL 9002) (Ref. Planmeca J10007954-4)	€ 288,00→	
05-HO4018A (MK-dent)	Micromotor <b>KaVo K190, 196 y K200</b> , c/luz, con terminal giratorio 400°, conector unidad Planmeca, 270 Ohm, 101cm, gris claro (RAL 9002) (Especial Kart)	€ 288,00	
05-HO4019A (MK-dent)	Micromotor <b>KaVo K190, 196 y K200</b> , c/luz, con terminal giratorio 400°, conector unidad Planmeca, 270 Ohm, 100cm, gris claro (RAL 9002)	€ 288,00→	

## Para equipos Swident CONSULTAR

## Para equipos OMS CONSULTAR



**ACCESORIOS Y CONECTORES MANGUERAS**

40-010 (rm-TKD) Casquillo metálico adaptador para mangueras MC2 € 12,80



40-006 (rm-TKD) Casquillo metálico adaptador para convertir mangueras MC3 a turbina € 15,80

40-020 (rm-TKD) Kit conector manguera a unidades KaVo € 53,80

### MANGUERAS PARA JERINGAS

40-61A2000 (rm-TKD) Manguera para jeringa, sin luz, open end, 160cm, gris oscuro (RAL 7038) € 38,00

43-8123\* (UE "no" TKD) Manguera para jeringa con luz/calefacción, 150cm, gris claro (RAL 9002) € 47,70  
\* Hasta agotar existencias

43-831131\* (UE "no" TKD) Manguera especial equipos KaVo, conector especial jeringas 6F KaVo / conector equipo, sin luz, 125cm, gris claro (RAL 9002) € 278,00  
\* Hasta agotar existencias

43-831132\* (UE "no" TKD) Manguera especial equipos KaVo, conector especial jeringas 6F KaVo / conector equipo, sin luz, 140cm, gris claro (RAL 9002) € 278,00  
\* Hasta agotar existencias



44-524\* (EEUU) Manguera 2 vías sin conectores, 2 tubos paralelos, gris oscuro (RAL 7035+) (x metro) € 5,80  
(NO ADMITE DEVOLUCIÓN)  
\* Hasta agotar existencias

## MANGUERAS PARA LÁMPARAS FOTOCURADO

40-91A2000 (rm-TKD)	Lámpara TKD Moon, open end, 160cm, gris oscuro (RAL 7038) / Compatible lámpara Castellini T-LED	€ 52,80
------------------------	---	---------

## TUBOS DE MEDIOS PARA MANGUERAS (PEDIDO MÍNIMO: 10 M / MÚLTIPLOS DE 5 M) (NO ADMITEN DEVOLUCIÓN)

44-520	Tubo de medios d.i. 2,8mm, verde (aire o agua) (x metro)	€ 2,10
44-521	Tubo de medios d.i. 2,8mm, amarillo (aire o agua) (x metro)	€ 2,10
44-525	Tubo de medios d.i. 1,4mm, azul (aire o agua) (x metro)	€ 2,10
44-526	Tubo de medios d.i. 1,4mm, amarillo (aire o agua) (x metro)	€ 2,10

## MANGUERAS PARA PEDALES

37-241*	Pedales con control de agua, sin chip blower, sin conectores, 180cm, 3 vías, gris claro (RAL 9002) (funda de silicona) <i>* Hasta agotar existencias</i>	€ 50,80
37-242*	Pedales sin control de agua, sin chip blower y sin conectores, 180cm, 2 vías, gris claro (RAL 9002) (funda de silicona) <i>* Hasta agotar existencias</i>	€ 43,80
44-850	Pedales con control de agua y chip blower, sin conectores, 4 tubos paralelos, gris oscuro (RAL 7035+) "aséptico" (x metro)	€ 14,80





## REPUESTOS VARIOS

- 1.- Repuestos Micron scaler SSS
- 2.- Repuestos pulidor bicarbonato Micron Quick Jet
- 3.- Repuestos lámparas quirófano Derungs
- 4.- Repuestos taburetes Pluto
- 5.- Repuestos equipo mural EcoLine
- 6.- Repuestos Nouvag
- 7.- Repuestos taburetes Jörg & Sohn
- 8.- Repuestos Woodpecker y DTE
- 9.- Lámpara polimerizar para unidad
- 10.- Repuestos lámparas polimerizar
- 11.- Piezas de mano y kits built in ultrasonidos
- 12.- Kits built in micromotores eléctricos
- 13.- Micromotores eléctricos canje



## Ultrasonidos Micron SSS

SUPERSÓNICO SSS

**MICRON®**

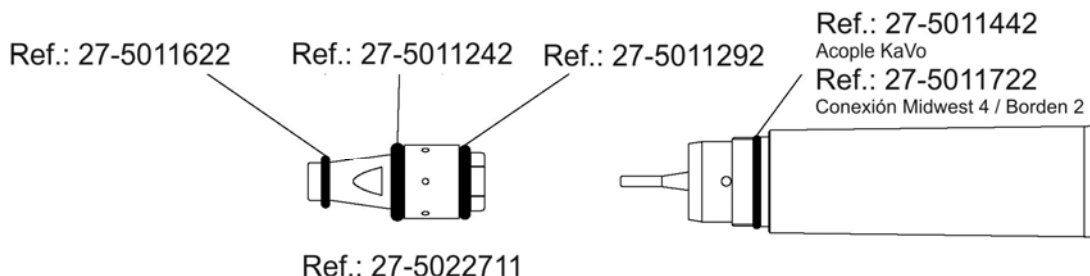

27-5022711	Cartucho cuerpo de oscilación	€ 348,00
27-5011622	Anillo tórico	€ 3,80
27-5011242	Anillo tórico	€ 3,80
27-5011292	Anillo tórico	€ 3,80
27-5011442	Anillo tórico (SSS acople KaVo)	€ 3,80
27-5011722	Anillo tórico (SSS conexión Midwest 4 / Borden 2)	€ 3,80

Las puntas y llaves se consideran accesorios y se encuentran en el catálogo de aparatología

## Pulidor bicarbonato ECO PULIMAX



44-231	Punta pulidor ECO PULIMAX	€ 19,80
--------	---------------------------	---------



44-232	Anillo tórico conexión punta pulidor ECO PULIMAX	€ 1,50
--------	--	--------



## Pulidor bicarbonato MK-dent / Micron

MICRON®

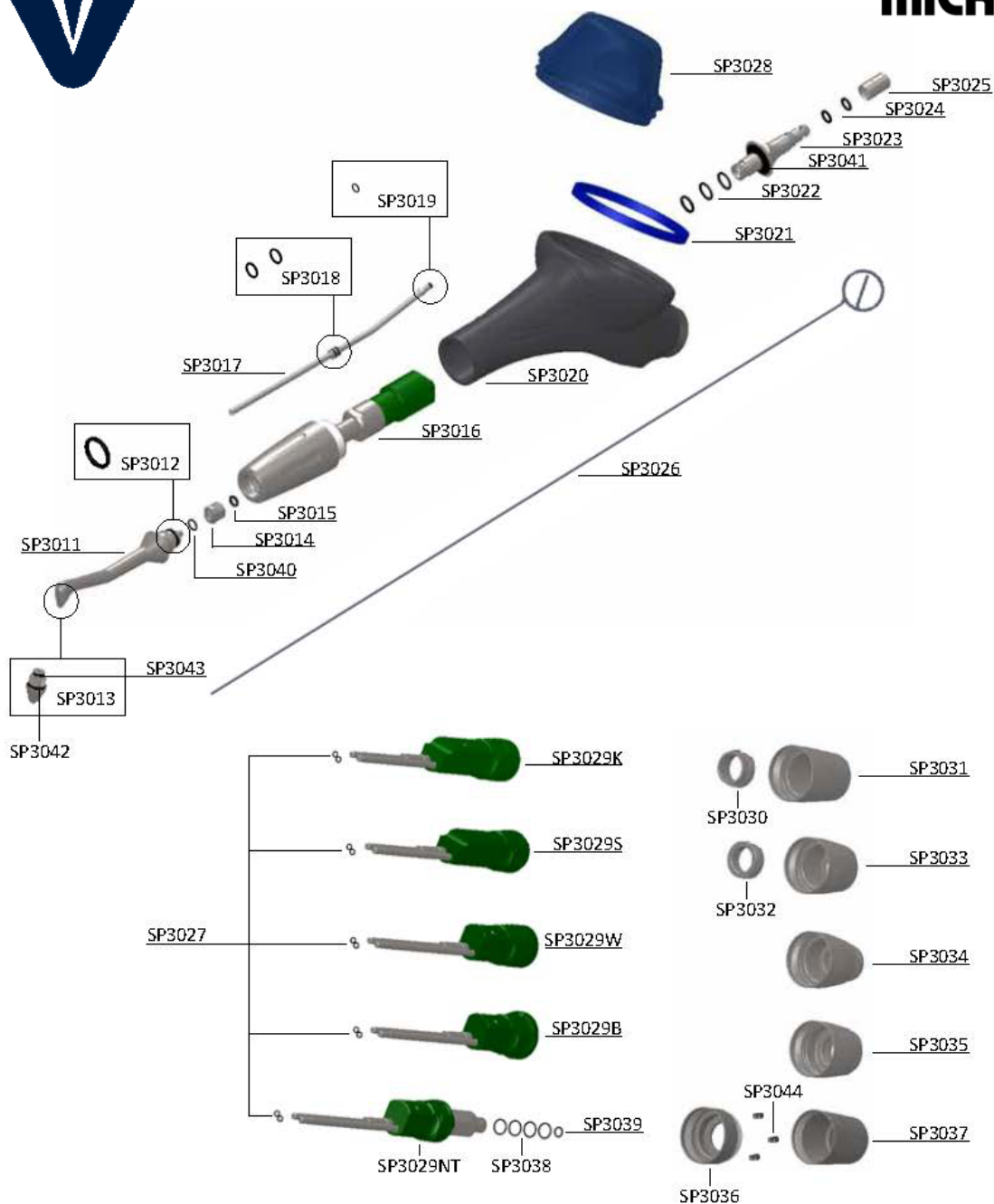

05-SP3012	Anillo tórico	€	2,80
05-SP3015	Anillo tórico	€	2,80
05-SP3018	Anillo tórico	€	2,80
05-SP3019	Anillo tórico	€	2,80
05-SP3021	Junta sellado depósito bicarbonato	€	6,80
05-SP3022	Anillo tórico	€	2,80
05-SP3024	Anillo tórico	€	2,80
05-SP3027	Anillo tórico	€	2,80
05-SP3040	Anillo tórico	€	2,80
05-SP3041	Anillo tórico	€	2,80
05-SP3042	Anillo tórico	€	2,80
05-SP3043	Anillo tórico	€	2,80
05-SP3026	Alambre de desatasco	€	6,40
05-SP3011	Punta	€	138,80

## Scaler ECO S2

44-ECOS2CV	Cuerpo vibrador (Para anillos tóricos consultar sección anillos tóricos)	€ 128,00
------------	---	----------



## Repuestos Lámparas de Quirófano Derungs

### MODELO XERUS

09-910*	Asa central D99205000	€ 69,30
09-916*	Pantalla D99278000	€ 141,60
09-918*	Interruptor D70114000	€ 29,60

### MODELO IRIS / ISIS 50

09-920*	Bombilla D68615000	€ 26,80
09-921*	Asa central D55234000	€ 98,30

## Repuestos Equipo Mural €coLine

44-191	Botella suministro agua equipo mural €coLine 2	€ 14,80
44-192	Conector hembra botella suministro agua equipo mural €coLine 2	€ 9,80

## Repuestos Nouvag



### IMPLANTOLOGÍA / CIRUGÍA

48-1840	Micromotor 31-S, c/cable 2m	€ 758,00
48-2064	Micromotor 31-ESS para MD20, c/cable 3 m	€ 888,00
48-2063	Micromotor 31-ESS para MD10, c/cable 2 m	€ 888,00
48-2097	Micromotor 21 para MD30 / MD11, c/cable 2m	€ 878,00
48-1770	Varilla soporte suero motores Nouvag MD10, MD11, MD20, MD30 y compatibles.	€ 30,80
48-5011	Cabeza para contra-ángulo 5010 Kirschner CAW 3000	€ 458,00
48-5012	Pinza para contra-ángulo Kirschner CAW 3000 5010/5011, 0,5 – 0,8 mm	€ 59,80
48-5019	Pinza para contra-ángulo Kirschner CAW 3000 5010/5011, 1,0 – 1,5 mm	€ 59,80

### **OTRAS REFERENCIAS PREGÚNTENOS**

## Repuestos Taburetes Jörg & Sohn



07-601*	Rueda para taburetes <i>* Hasta agotar existencias</i>	€ 17,60
---------	---	---------



## Repuestos Woodpecker y DTE



### Repuestos Ultrasonidos

28-28001	Válvula solenoide ultrasonidos Woodpecker y DTE <b>D5, D7</b> y comp.	€	28,00
28-28002	Fusible ultrasonidos DTE <b>D5, D7</b> y compatibles	€	12,80
28-28003	Tubo gris ultrasonidos DTE <b>D5, D7</b> y compatibles	€	12,80
28-28004	Transformador DTE <b>D5, D7</b> y compatibles	€	36,80
28-28005	Pedal DTE <b>D5, D7</b> y compatibles	€	29,80
28-28006	Botella con tapa 500ml DTE <b>D7</b> , Woodpecker <b>UDS-E</b> y compatibles	€	12,80
28-28007	Conector espigas entrada ultrasonidos DTE <b>D7</b> y comp.	€	10,80
28-28008	Conectores receptor hembra botella ultrasonidos DTE <b>D7</b> y compatibles	€	9,80
28-28009	Potenciómetro regulación caudal ultrasonidos DTE <b>D7</b> y compatibles	€	9,80
28-28025	Regulador caudal ultrasonidos DTE <b>D5</b> y compatibles	€	12,80
28-28011	Soporte pieza de mano ultrasonidos DTE <b>D7</b> y comp.	€	9,80
28-28012	Tuerca sujeción entrada agua ultrasonidos <b>D5</b> y comp. (4x6mm)	€	2,80
28-28016	Anillo tórico conexión botella suministro agua DTE <b>D7</b>	€	0,90
28-28017	Placa electrónica central DTE <b>D7</b>	€	114,80
28-28018	Panel botonera DTE <b>D7</b> y compatibles	€	48,00

<b>NOVEDAD!!!</b>	28-288H	Manguera ultrasonidos <b>DTE D600 LED</b> , open end, 200cm x 7mm diámetro, gris claro, (RAL 9002)	€ 48,00
	28-28010	Potenciómetro regulación caudal ( <u>suministro autónomo</u> ) ultrasonidos <b>DTE D600</b> y comp.	€ 9,80
<b>NOVEDAD!!!</b>	28-28026	Regulador caudal ( <u>suministro externo</u> ) ultrasonidos <b>DTE D600</b> y comp.	€ 12,80
	28-28014	Válvula solenoide ultrasonidos Woodpecker y <b>DTE D600</b> Y comp.	€ 28,00
	28-28015	Bomba de agua ultrasonidos Woodpecker y <b>DTE D600</b>	€ 9,80
	28-020	Potenciómetro kits built in <b>V3, V3 LED, UDS-N3, UDS-N3 LED</b>	€ 14,80
	28-156L	LED pieza de mano HW-5L	€ 9,80
	28-155L	LED pieza de mano HD-7L	€ 9,80
	28-184	Transformador <b>AT-1</b>	€ 14,80
	28-28013	Tubos grises paralelos <b>AT-1</b>	€ 8,00

### Repuestos Motores Endodoncia

<b>NOVEDAD!!!</b>	28-318HP	Pieza de mano Motopex ( <b>sin contra ángulo</b> )	€ 680,00
<b>NOVEDAD!!!</b>	28-301HP	Pieza de mano Endo Smart Plus ( <b>sin contra ángulo</b> )	€ 278,00
<b>NOVEDAD!!!</b>	28-311HP	Pieza de mano Endo Radar Plus ( <b>sin contra ángulo</b> )	€ 538,00
	28-300CAH	Cabeza contra ángulo Endo Radar, Endo Smart y E-com	€ 178,00
	28-311CAH	Cabeza contra ángulo Endo Radar "Plus", Endo Smart "Plus" y Motopex	€ 278,00
	28-310BAT	Batería Endo Radar, Endo Radar "Plus", Endo Smart, E-com, Endo Smart "Plus" y Motopex	€ 28,00
	28-300T	Transformador Endo Radar y Endo Radar "Plus"	€ 19,80

	28-311T	Transformador Endo Smart, E-com y Endo Smart "Plus"	€ 19,80
	28-210	Gancho labial (pareja) Endo Radar, Endo Radar "Plus", Woodpex V y Motopex. Compatible con Morita Triauto	€ 9,80
	28-211	Cable gancho labial Endo Radar, Endo Radar "Plus" y Woodpex V	€ 18,00
	28-212	Cable limas Endo Radar, Endo Radar "Plus" y Woodpex V	€ 18,80
	28-28021	Soporte LED E-com +	€ 6,80
	28-28022	Cable mini USB E-com +	€ 16,80
	28-28023	Cable USB Endo Radar y Endo Radar "Plus"	€ 28,00
	28-28024	Funda cabeza Endo Radar "Plus" y Motopex, 1 ud.	€ 4,80

**NOVEDAD!!!**

	28-318T	Transformador Motopex	€ 28,00
--	---------	-----------------------	---------

**NOVEDAD!!!**

	28-318BAS	Base Motopex	€ 55,80
--	-----------	--------------	---------

**NOVEDAD!!!**

	28-28027	Cable mini USB Motopex	€ 26,80
--	----------	------------------------	---------

### Repuestos Localizador de Ápices

	28-210	Gancho labial (pareja), Woodpex I, Woodpex III, Woodpex V, DPEX I, DEPX III, compatible Morita Triauto	€ 9,80
	28-211	Cable gancho labial Woodpex I, Woodpex III, Woodpex V, DPEX I y DEPX III	€ 18,00
	28-212	Cable limas Woodpex I, Woodpex III, Woodpex V, DPEX I y DEPX III	€ 18,80
	28-184	Transformador Woodpex III, Woodpex V, y DPEX III	€ 15,80
	28-214	Batería Woodpex III, Woodpex V y DPEX III	€ 18,80
	28-215	Cable gancho labial Minipex	€ 14,80



### **LED.G**

#### **LÁMPARA DE POLIMERIZACIÓN BUILT IN**

- Para integrar en equipos dentales
- Intensidad 1.000 – 1.200 mw/cm<sup>2</sup>.
- Longitud de onda 430 – 485 nm.
- 3 funciones, polimerización: Rápida, Intermitente y función Rampa.
- Guía esterilizable en autoclave hasta 135° C.
- Peso: sólo 135 gr.
- AC24V 50Hz / 60Hz

**VÉANSE LÁMPARAS POLIMERIZACIÓN INALÁMBRICAS  
EN NUESTRA LISTA DE APARATOLOGÍA Y CIRUGÍA  
REFS.: 28-025, 28-170 Y 29-050**



## REPUESTOS LÁMPARAS POLIMERIZACIÓN Guías de luz / Fibra Óptica Lámparas Polimerizar



28-031 Guía de luz / Fibra óptica **Woodpecker LED.G, LED.C, LED.D, LED.F, LED.P, LED.B** € 18,00

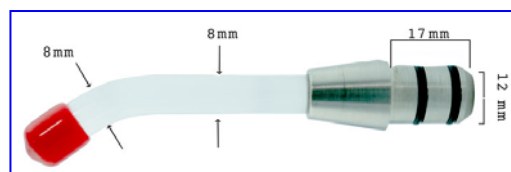
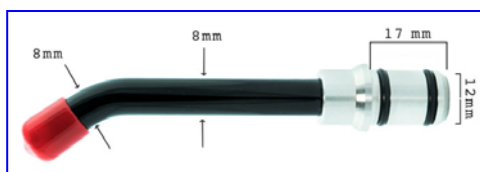

28-032 Guía de luz / Fibra óptica **ECO LED1, Woodpecker LED.H LED.H ORTHO y BA OPTIMA10** € 18,00

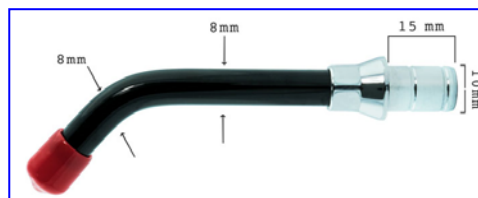

44-225 Guía de luz / Fibra óptica 8mm diám. / conector: 10mm diám. € 18,00



28-188\* Punta **DTE iLED morada** \* *Hasta agotar existencias* € 38,00

28-181M Punta **DTE iLED metálica** € 44,80

28-187M1\* Tapa transparente punta metálica **DTE iLED PLUS** (modelo antiguo), 1ud. \* *Hasta agotar existencias* € 0,90

28-187M2 Tapa transparente punta metálica **DTE iLED PLUS** (modelo nuevo) y **B-Cure Plus**, 1ud. € 0,90

28-800FO Punta **DTE B-Cure Plus metálica** € 64,80

**NOVEDAD!!!** 28-187M3 Tapa transparente punta **DTE iLED MAX** € 16,80

28-801 Guía de luz / Fibra óptica **DTE B-Cure (modelo antiguo)** \* *Hasta agotar existencias* € 36,80

28-173FO Guía de luz / Fibra óptica **Woodpecker LUX VI** € 18,00

28-198FO1 Guía de luz / Fibra óptica **Woodpecker X-cure** standard € 44,80

28-198FO2 Guía de luz / Fibra óptica **Woodpecker X-cure** biselada € 44,80



28-034 Guía de luz / Fibra óptica para blanqueamiento (lámparas Woodpecker, DTE y compatibles; excepto iLED) € 29,80

40-53001 Guía de luz / Fibra óptica TKD Moon Ø8mm € 108,00

40-53002 Guía de luz / Fibra óptica TKD Moon Ø5mm € 118,00

### Baterías lámparas de polimerizar

28-172 Batería ECO LED1, Woodpecker LED.H y LED.H ORTHO € 18,80

28-214 Batería **Woodpecker LUX VI** y Woodpex V € 18,80

28-183 Batería lámpara DTE iLED "todos los modelos" y **Woodpecker LED.D** y X-Cure € 18,80

28-194 Batería lámpara **Woodpecker LED.C** € 18,80

28-800BAT Batería lámpara DTE **B-Cure** € 34,80

### Protectores vista

28-033 Protector para vista LED.L, LED.G, LED.H, LED.H ORTHO, LED.C, LED.B, B-Cure y comp. € 5,00

28-173PUV Protector para vista **LUX VI** € 8,00

28-041 Protector para vista iLED "todos los modelos" € 8,00

28-800PUV Protector para vista **B-Cure Plus** € 12,80

**NOVEDAD!!!**  
**NOVEDAD!!!**

<b>Bases lámparas polimerizar</b>		
28-171	Base ECO LED1 y Woodpecker LED.H	€ 28,00
28-186	Base lámpara DTE iLED blanca "todos los modelos"	€ 28,00
28-189	Base lámpara DTE iLED morada "todos los modelos"	€ 28,00
28-191	Base lámpara Woodpecker LED.D	€ 18,80
28-193	Base lámpara Woodpecker LED.C	€ 18,80
28-197BAS	Base lámpara Woodpecker X-Cure "Golden"	€ 83,80
28-198BAS	Base lámpara Woodpecker X-Cure "Silver"	€ 83,80
28-800BAS	Base lámpara DTE B-Cure	€ 28,00

<b>Transformadores lámparas polimerizar</b>		
28-184	Transformador Woodpecker LED.H, DTE iLED, LED.C, LED.D, B-Cure, Woodpex V y comp.	€ 15,80
28-173T	Transformador lámpara Woodpecker LUX VI	€ 15,80
28-198T	Transformador lámpara Woodpecker X-Cure	€ 19,80

### MANGUERAS PARA LÁMPARAS FOTOCURADO

40-91A2000 (rm-TKD)	Lámpara TKD Moon, open end, 160cm, gris oscuro (RAL 7038) / Compatible lámpara Castellini T-LED	€ 52,80
------------------------	---	---------



42-480

### FUENTES DE ALIMENTACIÓN

RUMAR

Fuente de alimentación de luz para dotar de luz a equipos sin ella. € 96,80  
**Actuación neumática.**  
 Regulador de retardo apagado luz por manguera.  
 Tensión alimentación: 12 – 30 V.  
 Tensión salida: 2,5 – 3,5 V.



44-650

Soporte instrumento polivalente € 9,80

## ULTRASONIDOS "BUILT IN"

### VER LISTA APARATOLOGÍA Y CIRUGÍA:

COMPATIBLE SATELEC: GARANTÍA: 2 AÑOS  
Ref.: 40-46093 Titanus S (s/luz)

COMPATIBLE EMS: GARANTÍA: 2 AÑOS  
Ref.: 40-41093 Titanus E (s/luz)



COMPATIBLE SATELEC:  
Ref.: 28-V3E DTE-V3 ENDO (s/luz)  
Ref.: 28-V3ELED DTE-V3 LED (c/luz)



COMPATIBLE EMS:  
Ref.: 28-U3E UDS-N3 ENDO (s/luz)  
Ref.: 28-U3ELED UDS-N3 LED ENDO (c/luz)



## PIEZAS DE MANO PARA ULTRASONIDOS

### VER LISTA APARATOLOGÍA Y CIRUGÍA:

COMPATIBLE SATELEC: GARANTÍA: 2 AÑOS  
Ref.: 40-46001 Titanus S (s/luz)

COMPATIBLE EMS: GARANTÍA: 2 AÑOS  
Ref.: 40-41001 Titanus E (s/luz)



COMPATIBLE SATELEC: GARANTÍA: 1 AÑO  
Ref.: 06-SC21S (s/luz)  
Ref.: 06-SC21SL (c/luz)



COMPATIBLE EMS: GARANTÍA: 1 AÑO  
Ref.: 06-SC21E (s/luz)  
Ref.: 06-SC21EL (c/luz)



COMPATIBLE SATELEC: GARANTÍA: 1 AÑO  
Ref.: 28-151 HD-7H (s/luz)  
Ref.: 28-155 HD-7L (c/luz)



COMPATIBLE EMS: GARANTÍA: 1 AÑO  
Ref.: 28-150 HW-3H (s/luz)  
Ref.: 28-152 HW-6 (s/luz)  
Ref.: 28-156 HW-5L (c/luz)







## MICROMOTORES ELÉCTRICOS



### MICROMOTORES "BUILT IN"

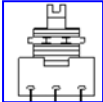

Fuente alimentación BMC40:  
-32V DC/CC +/-10%; 6A (10 seg.)  
- Dimensiones: 95x58mm.

- 40-60093 Kit built-in micromotor DEFINITIVE sin luz (SIN escobillas)  
 - Micromotor DEFINITIVE sin luz.  
 - Torque máximo: 3,5 Ncm.  
 - Peso: 90gr.  
 - Manguera silicona 8 orificios.  
 - Fuente de alimentación BMC40.  
 - Garantía: 2 años.  
**VER LISTA APARATOLOGÍA**
- 40-60293 Kit built-in micromotor DEFINITIVE LED (SIN escobillas) **VER LISTA APARATOLOGÍA**  
 - Micromotor DEFINITIVE LED.  
 - Torque máximo: 3,5 Ncm.  
 - Peso: 90gr.  
 - Manguera silicona 8 orificios, terminal giratorio.  
 - Fuente de alimentación BMC40.  
 - Garantía: 2 años.
-  40-39400 Convertidor CONV24 de 24V AC/CA a 32V DC/CC  
 - 24V AC/CA +/- 10%; 8A.  
 - Dimensiones: 60x50mm.  
 - Garantía: 2 años.  
**VER LISTA APARATOLOGÍA**
-  40-39500 Potenciómetro neumático PPT **VER LISTA APARATOLOGÍA**
-  40-03520 Potenciómetro eléctrico (4.700 ohm)
- 40-39600 Selector MOT2 2 micromotores DEFINITIVE / DEFINITIVE LED  
**VER LISTA APARATOLOGÍA**
-  40-39200 Panel de control DUOPAD  
 - 13V DC/CC +/- 20%; 22mA.  
 - Dimensiones: 73x117x24mm.  
 - Puede controlar 2 micromotores DEFINITIVE/LED y 1 ultrasonidos TITANUS.  
 - Garantía: 2 años.  
**VER LISTA APARATOLOGÍA**

## MICROMOTORES ELÉCTRICOS RECICLADOS

Motores reciclados. En todos los casos se sustituye:  
Inducido, escobillas, rodamientos, anillos tóricos y  
la bombilla (en motores con luz).

Se retoca pero no se sustituye generalmente la carcasa  
del motor, que puede mostrar señales de uso.

Garantía: 6 meses

### KAVO



Ref.: 90-002\* K-191 sin luz  
*\* Hasta agotar existencias*

*VER LISTA APARATOLOGÍA*



Ref.: 90-004\* K-196 (compatible K-190)  
*\* Hasta agotar existencias*

*VER LISTA APARATOLOGÍA*

**VER LISTA APARATOLOGÍA Y CIRUGÍA EN LA SECCIÓN DE MICROMOTORES**



# REPUESTOS COMPRESORES DÜRR DENTAL

## REPUESTOS COMPRESORES Y SECADORES DÜRR

### COMPRESORES 51/52: PRIMO, DUO, TRIO Y CUATRO

68-11101	Kit reparación compresor 51/52 (PRIMO, DUO, TRIO y CUATRO) (Ref. Dürr 5110.992.00: 5150.981.00 kit juntas culata, 5110.105.50 culata)	€ 199,80
68-11102	Filtro compresor 51/52 (PRIMO, DUO, TRIO y CUATRO) (Ref. Dürr 0832.982.00)	€ 48,00

### COMPRESORES TORNADO 70/130

68-13101	Filtro redondo compresor Tornado 70/130 (Ref. Dürr 5430.982.00)	€ 28,80
68-13102	Kit reparación compresor Tornado 70/130 (Ref. Dürr 5430.981.00: cilindro, aro compresión, tornillo pistón y 2 juntas culata)	€ 211,80
68-13103	Porta filtro redondo compresor Tornado 70/130 (Ref. Dürr 0852.001.00)	€ 55,80
68-13104	Biela+pistón compresor Tornado 70/130 (Ref. Dürr 5430.984.00)	€ 511,00

### COMPRESORES TORNADO T1 Y T2

68-15101	Juego filtros compresor Tornado T1 y T2 (Ref. Dürr 5180.980.60: 1610.121.00 filtro anual superior, 1650.101.00 filtro secador membrana 1650 / sinterizado, 5180.982.00 filtro admisión)	€ 81,80
68-15102	Kit reparación juntas cilindro compresor Tornado T1 y T2 (Ref. Dürr 5180.981.00: junta interior, aro compresión pistón, tornillo sujeción aro de compresión)	€ 62,80
68-15103	Presostato compresor Tornado T1 y T2 (Ref. Dürr 5180.011.00E)	€ 175,80



**SECADORES DÜRR**

68-18101	Filtro secador todos los modelos (Ref. Dürr 1610.121.00)	€ 57,80
68-18103	Filtro secador membrana 1650 / sinterizado + colector + anillo tórico (Ref. Dürr 1650.101.00)	€ 41,80
68-18104	Filtro HEPA secador todos los modelos (Ref. Dürr 1650100172)	€ 204,80



## **SISTEMAS DE ASPIRACIÓN Y REPUESTOS**

- 1.- Motores aspiración Luzzani Dental y repuestos**
- 2.- Motores aspiración, centrifugadoras y separadores de amalgama METASYS**
- 3.- Válvulas y accesorios METASYS**
- 4.- Repuestos aspiraciones METASYS**
- 5.- Conectores META connect (METASYS)**
- 6.- Motores aspiración, centrifugadoras y separadores de amalgama Dürr Dental**
- 6.- Repuestos aspiraciones Dürr Dental**
- 8.- Conectores Dürr connect**
- 9.- Soportes aspiración Luzzani Dental**
- 10.- Mangueras y tubos aspiración**
- 11.- Terminales de aspiración y adaptadores**

# MOTORES DE ASPIRACIÓN SECA

## MOTORES LUZZANI



### MOTORE ASINCRONO MONOFASE

Tensione alimentazione	V.220* 50Hz
Potenza assorbita	Wa 415
Assorbimento	A 1,86
Condensatore	$\mu$ F 10
Co $s\phi$	0,96
Giri	2810 RPM
Servizio	Continuo
Depressione statica	1.300 mm d'acqua
Portata aria aspirata	1.200 litri/minuti

\* A richiesta è fornito con diverse tensioni

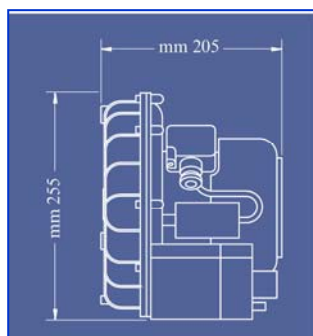

### DIAGRAMMA DEPRESSIONE

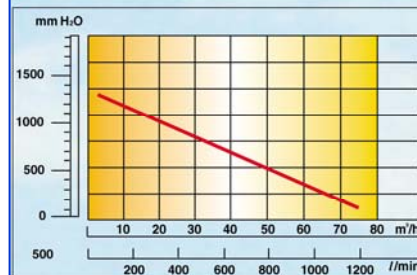

- Máxima fiabilidad + Máximo silencio.
- Puede funcionar de forma continuada.
- Depresión estática: 1.300 mm de agua aprox.
- Caudal de aire: 1.200 l/min.
- Funcionamiento: aspiración y compresión.
- Ausencia completa de ruido.
- **Garantía: 1 año.**

Ref.: 39-8AIRMAT

€ 394,80

CONSÚLTENOS POR SUS REPUESTOS

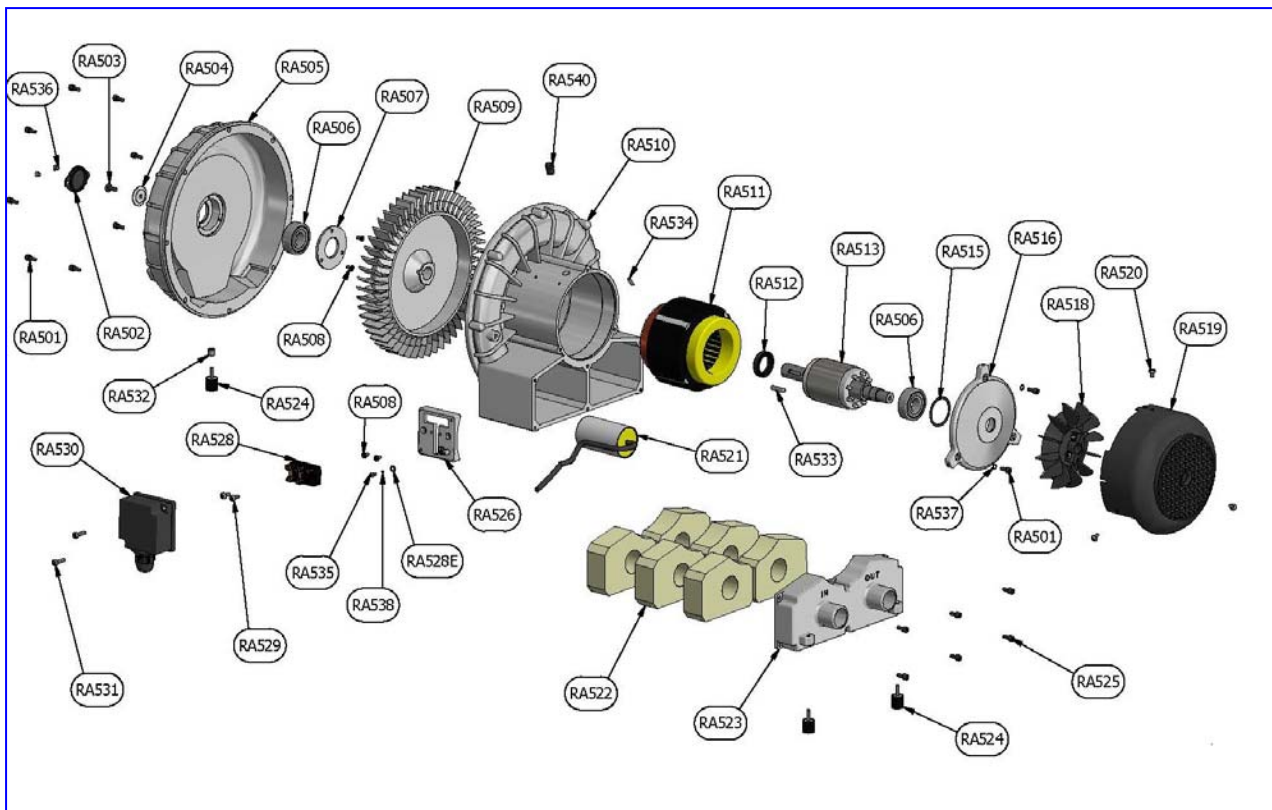

### REPUESTOS MOTOR LUZZANI AIRMATIC

39-8R506	Rodamiento (R506)	€ 14,80
39-8R522	Silenciadores (R522)	€ 14,80

# METASYS

## Rotor separador centrífugo

Módulo separador que, gracias a su fuerza centrífuga, garantiza una separación continua y perfecta incluso con grandes cargas de espuma. Para que la bomba de vaciado funcione de por vida, la fiabilidad de la separación debe estar garantizada.

## Regulación de presión negativa controlada por frecuencia\*

Según los requisitos de potencia, la regulación de la presión negativa se realiza mediante un control de frecuencia que proporciona a las cánulas una gran presión negativa constante de 180 mbar. Además, la función controlada por frecuencia reduce considerablemente el consumo energético.

\* solo para EXCOM hybrid 5

## Rueda de turbina de aluminio

La rueda de turbina de aluminio de marcha libre garantiza la seguridad del funcionamiento a largo plazo. No se utilizan ruedas de plástico.

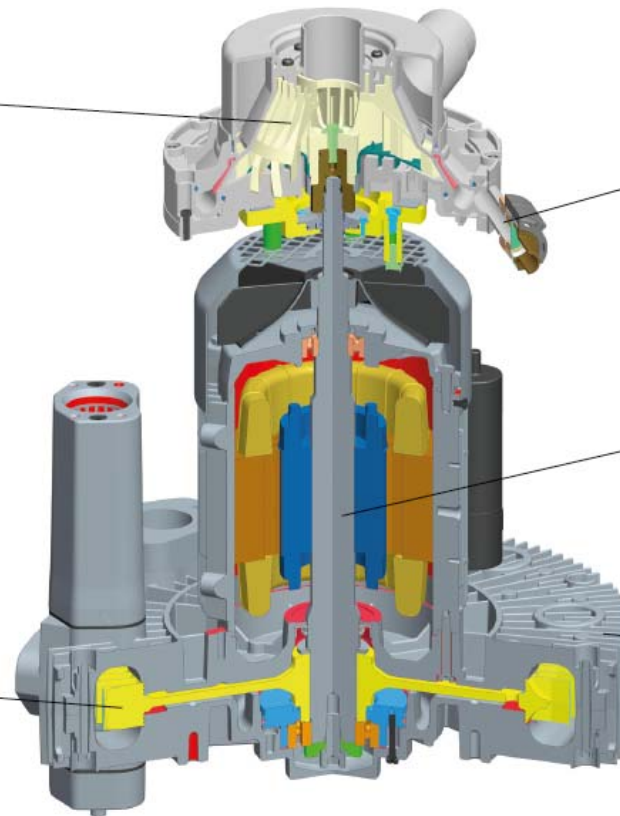

## Desagüe más alto de las aguas residuales

Un desagüe de aguas residuales colocado más alto permite una conexión cómoda con el desagüe o el separador de amalgama. Con ello ya no se requiere ninguna otra instalación para una posible elevación necesaria del aparato de aspiración.

## Un eje de motor

Un eje de motor para mover tanto el generador de presión negativa como la separación, al mismo tiempo que permite el funcionamiento simultáneo de ambos módulos. Esto impide el peligro de un posible derrame de líquido provocado por una separación que no esté funcionando dentro de una bomba de vacío en marcha.

## Aletas de refrigeración que optimizan el caudal de aire

El diseño especial de estas aletas optimizadas garantiza una mejor refrigeración y una mayor protección contra el sobrecalentamiento. El caudal de aire y refrigeración eficiente que proporcionan estas aletas de refrigeración permite un rápido descenso del calor.



## MOTORES METASYS ASPIRACIÓN HÍBRIDA (HÚMEDA Y SECA) CENTRALIZADOS SIN SEPARACIÓN AMALGAMA

EXCOM Hybrid 1S



EXCOM Hybrid 1



EXCOM Hybrid 2



EXCOM Hybrid 5



	EXCOM Hybrid 1s	EXCOM Hybrid 1	EXCOM Hybrid 2	EXCOM Hybrid 5
Tensión de alimentación	230 V AC	230 V AC	230 V AC	230 V AC / 400 V AC
Frecuencia	50 / 60 Hz	50 / 60 Hz	50 / 60 Hz	50 / 60 Hz
Consumo máx. corriente	3,5 / 4,5 A	6,7 A	6,7 A	9,0 / 10,0 A // 4,3 / 4,4 A
Consumo máx. potencia	0,55 / 0,63 kW	0,94 / 1,1 kW	1,1 / 1,3 kW	1,5 / 1,75 kW
Temperatura máx. ambiente	40° C	40° C	40° C	40° C
Volumen aspiración	1.100 l/min	1.100 / 1.300 l/min	1.450 / 1.750 l/min	2.000 / 2.400 l/min
Zona presión negativa regulada	120 / 140 mbar	180 mbar	180 mbar	180 mbar
Nivel sonoro	63 dB (A)	57 / 62 dB (A)	58 / 63 dB (A)	64 / 68 dB (A)
Dimensiones (Al x An x P) en mm	530 x 350 x 320	570 x 422 x 400	580 x 450 x 400	620 x 460 x 455
Peso	15 kg	22 kg	27 kg	30 kg
Duración conexión	100%	100%	100%	100%
Tasa separación	-	-	-	-
Número de equipos	<b>1 equipo</b>	<b>hasta 2 equipos</b>	<b>hasta 3 equipos</b>	<b>hasta 5 equipos</b>
Suministro incluye	Kit básico instalación (excepto tubo desahogo)	Kit básico instalación	Kit básico instalación	Kit básico instalación
Garantía	24 meses*	36 meses*	36 meses*	36 meses*

\* Mínimo de mantenimiento requerido

Ref.: 98-010154 EXCOM Hybrid 1s, con unidad de control € 1.180,00

Ref.: 98-010311 EXCOM Hybrid 1, con unidad de control € 1.598,00

Ref.: 98-010312 EXCOM Hybrid 2, con unidad de control € 2.198,00

Ref.: 98-010313 EXCOM Hybrid 5 (230 V), con unidad de control € 2.698,00 → 

Ref.: 98-010314 EXCOM Hybrid 5 (400 V), con unidad de control € 2.800,00 → 

## MOTORES METASYS ASPIRACIÓN HÍBRIDA (HÚMEDA Y SECA) CENTRALIZADOS CON SEPARACIÓN AMALGAMA

EXCOM Hybrid A1



EXCOM Hybrid A2



EXCOM Hybrid A5





	EXCOM Hybrid A1	EXCOM Hybrid A2	EXCOM Hybrid A5
Tensión de alimentación	230 V AC	230 V AC	230 V AC / 400 V AC
Frecuencia	50 / 60 Hz	50 / 60 Hz	50 / 60 Hz
Consumo máx. corriente	6,7 A	6,7 A	9,0 / 10,0 A // 4,3 / 4,4 A
Consumo máx. potencia	0,94 / 1,1 kW	1,1 / 1,3 kW	1,5 / 1,75 kW
Temperatura máx. ambiente	40º C	40º C	40º C
Volumen aspiración	1.100 / 1.300 l/min	1.450 / 1.750 l/min	2.000 / 2.400 l/min
Zona presión negativa regulada	180 mbar	180 mbar	180 mbar
Nivel sonoro	57 / 62 dB (A)	58 / 63 dB (A)	64 / 68 dB (A)
Dimensiones (Al x An x P) en mm	570 x 422 x 400	580 x 450 x 400	620 x 460 x 455
Peso	24,5 kg	29,5 kg	35 kg
Duración conexión	100%	100%	100%
Tasa separación	99,30%	99,30%	99,30%
Número de equipos	<b>hasta 2 equipos</b>	<b>hasta 3 equipos</b>	<b>hasta 5 equipos</b>
Suministro incluye	Kit básico instalación	Kit básico instalación	Kit básico instalación
Garantía	36 meses*	36 meses*	36 meses*

\* Mínimo de mantenimiento requerido

Ref.: 98-010251 EXCOM Hybrid A1-ECO II, con unidad de control € 2.280,00

Ref.: 98-010221 EXCOM Hybrid A2-ECOII, con unidad de control € 2.880,00

Ref.: 98-010222 EXCOM Hybrid A5 (230 V) – ECO II TANDEM con unidad de control € 3.780,00 → 

Ref.: 98-010224 EXCOM Hybrid A5 (400 V) – ECO II TANDEM con unidad de control € 3.800,00 → 

## MOTORES METASYS CUBIERTAS INSONORIZADORAS



Ref.: 98-110007 Cubierta insonorizadora para EXCOM Hybrid 1s - € 268,00 → [Confirmar](#)  
sin ventilador  
**Reducción nivel sonoro 15%**

Ref.: 98-110004 Cubierta insonorizadora para EXCOM Hybrid 1, 2, € 948,00 → [Confirmar](#)  
5, A1, A2 y A5 - con ventilador  
**Reducción nivel sonoro 15%**



## SEPARADOR DE AMALGAMA METASYS

ECO II



ECO II TANDEM



	ECO II	ECO II TANDEM
Caudal máx. agua	1 l/min	2 l/min
Tasa separación	99,30%	99,30%
Volumen recipiente colector	700 cm <sup>3</sup>	2 x 700 cm <sup>3</sup>
Intervalo de cambio	anual / lleno 100%	anual / lleno 100%
Dimensiones (Al x An x P) en mm	308 x 164 x 201 mm	371 x 407 x 243 mm
Peso en vacío con soporte / contenedor lleno	1,7 kg / 2,7 kg	3,6 kg / 2x2,7 kg
Suministro incluye	Kit básico instalación	Kit básico instalación

Ref.: 98-010004 ECO II

€ 698,00

Ref.: 98-010007 ECO II TANDEM

€ 1.298,00

## CENTRIFUGADORAS METASYS SIN SEPARACIÓN AMALGAMA

MST 1 ECO LIGHT



**MST 1 ECO LIGHT**

Tensión de alimentación	24 V AC
Frecuencia	50 / 60 Hz
Consumo máx. corriente	1,5 A
Consumo máx. potencia	46 VA
Caudal máx. agua	4,5 l/min
- desde escupidera	3,0 l/min
- desde línea de aspiración	1,5 l/min
Zona presión negativa regulada	50-250 mbar
Tasa separación	-
Volumen recipiente colector	300 cm <sup>3</sup>
Dimensiones (Al x An x P) en mm	305 x 163 x 104mm
Suministro incluye	Kit básico instalación
Garantía	36 meses*
* Mínimo de mantenimiento requerido	

Ref.: 98-010033 MST 1 ECO LIGHT sin separador de amalgama € 728,00

## CENTRIFUGADORAS METASYS CON SEPARACIÓN AMALGAMA

MST 1



COMPACT Dynamic



MST 1 (Modelo externo)



	MST 1	COMPACT Dynamic
Sistema de autolimpieza	Sí	Sí
Tensión de alimentación	24 V AC	24 V AC
Frecuencia	50 / 60 Hz	50 / 60 Hz
Consumo máx. corriente	2 A	6,3 A
Consumo máx. potencia	46 VA	100 VA
Caudal máx. agua	4,5 l/min	4,5 l/min
- desde escupidera	3,0 l/min	3,0 l/min
- desde línea de aspiración	1,5 l/min	1,5 l/min
Zona presión negativa regulada	80-250 mbar	80-160 mbar
Tasa separación	98,60%	96,40%
Volumen recipiente colector	300 cm <sup>3</sup>	300 cm <sup>3</sup>
Dimensiones (Al x An x P) en mm	305 x 210 x 104mm	301 x 173 x 110mm
Número de autorización DIBT (Instituto Alemán de Ingeniería Civil)	Z-64.1-4	Z-64.1-2
Suministro incluye	Kit básico instalación	Kit básico instalación
Garantía	36 meses*	36 meses*

\* Mínimo de mantenimiento requerido

Ref.: 98-010001 MST 1 con separador de amalgama € 1.998,00

Ref.: 98-010020 MST 1 con separador de amalgama (Modelo externo) € 2.048,00 → 

Ref.: 98-110001 COMPACT Dynamic con separador de amalgama € 2.380,00

Ref.: 98-110005 COMPACT Dynamic con separador de amalgama (Modelo externo) € 2.398,00 → 

## MANTENIMIENTO, REPUESTOS Y ACCESORIOS METASYS

### VÁLVULAS



Ref.: 98-020002 Válvula escupidera 24 V DC / AC

€ 398,00

Garantía: 12 meses



Ref.: 98-020048 Válvula selectora 24 DC / CC

€ 102,80

Ref.: 98-020044 Válvula selectora 24 AC / CA

€ 132,80

Ref.: 98-010003 Membrana válvula selectora Metasys

€ 9,80

### KITS MANTENIMIENTO MOTORES ASPIRACIÓN

Ref.: 98-010240 Kit mantenimiento anual motores € 81,80  
 METASYS EXCOM Hybrid 1, 2, A1 y A2  
Suministro incluye: colector de agua con válvula antiretorno,  
 conexión adaptador para separación y tubo PVC

### KITS MANTENIMIENTO CENTRIFUGADORAS

Ref.: 98-010109 Kit inspección anual centrifugadora € 110,80  
 METASYS MST 1  
Suministro incluye: cuerpo básico de entrada con válvula antiretorno  
 integrada, membrana válvula selectora, filtro bomba,  
 contenedor reemplazo.

Ref.: 98-010110 Kit inspección 5 años centrifugadora € 305,80 →   
 METASYS MST 1  
Suministro incluye: (cuerpo básico de entrada con válvula antiretorno  
 integrada, membrana válvula selectora, filtro bomba,  
 contenedor reemplazo, cajón de filtro, tapa centrifugadora,  
 anillo desplazamiento agua, deflector de aire, cámara de centrifugado y  
 tapa bomba centrifugado.

Ref.: 98-010030 Kit inspección anual centrifugadora METASYS € 305,80  
 COMPACT Dynamic y COMPACT Dynamic ECO  
Suministro incluye: rotor completo, junta, parte superior separador  
 c/membrana y contenedor reemplazo.

Ref.: 98-010031 Kit inspección 5 años centrifugadora € 378,00 →   
 METASYS COMPACT Dynamic  
Suministro incluye: rotor completo, junta, parte superior separador  
 c/membrana y contenedor reemplazo + centrifugadora y filtro bomba.

Ref.: 98-010119 Kit inspección anual centrifugadora € 108,00  
 METASYS MST 1 ECO Light  
Suministro incluye: anillo desplazamiento agua, deflector aire,  
 alojamiento entrada bomba k, membrana, válvula antiretorno, anillo tórico.

### CONTENEDORES SEPARADORES DE AMALGAMA

Ref.: 98-210001 Contenedor reemplazo METASYS MST 1 € 41,80

Ref.: 98-010005 Contenedor reemplazo € 39,80  
 METASYS COMPACT Dynamic

Ref.: 98-010130 Contenedor reemplazo € 280,00  
 METASYS ECO II y ECO II Tandem

## TUBO ENTRADA ASPIRACIONES

Tubo de entrada de aire de sistemas de aspiración

**\*(Compra mín. 1 metro referencia / múltiplos de 1m, NO fracciones)**

Ref.: 98-020050\* Tubo entrada aspiraciones, Ø40mm, x metro € 32,80 → 

Ref.: 98-020051\* Tubo entrada aspiraciones, Ø50mm, x metro € 34,80 → 



## TUBO DESAHOGO ASPIRACIONES

Tubo termo resistente para descarga de aire de sistemas de aspiración

**\*(Compra mín. 1 metro referencia / múltiplos de 1m, NO fracciones)**

Ref.: 98-020100\* Tubo desahogo aspiraciones termo resistente, Ø32mm, x metro € 61,80

Ref.: 98-020101\* Tubo desahogo aspiraciones termo resistente, Ø40mm, x metro € 65,80

Ref.: 98-020102\* Tubo desahogo aspiraciones termo resistente, Ø50mm, x metro € 70,80

## FILTROS SALIDA ASPIRACIONES HEPA H14

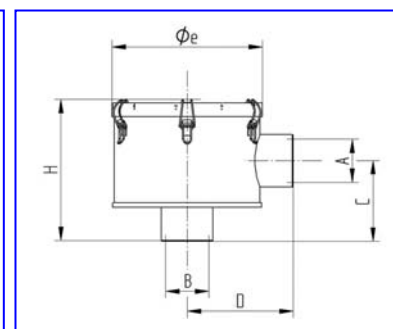
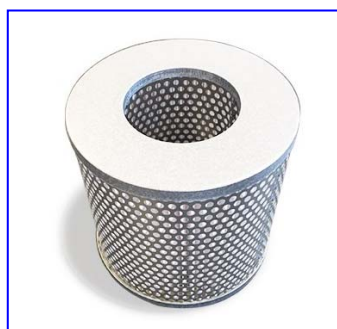

FLUJO NOMINAL DE AIRE (m3/h)	ENTRADA A	SALIDA B	ENTRADA A (mm)	SALIDA B (mm)	C (mm)	D (mm)	$\phi_e$ (mm)	H (mm)	PESO (Kg)
144	G1 1/2"	G1 1/2"	38	38	95	98	173	156	1,7

- ✓ Filtro **HEPA** (High Efficiency Particulate Air) con nivel de filtración **H14** (99,995%)
- ✓ Adaptable a todos los sistemas de aspiración dental, fácil de instalar y mantener
- ✓ Apto para hasta 5 sillones dentales (144 m3/h)
- ✓ Instalable al final o en la línea de la salida de aire
- ✓ Frecuencia de cambio de cartucho recomendada: 12 meses
- ✓ Material: microfibras HEPA H14
- ✓ Suministro incluye:
  - Filtro con cartucho
  - Tubo desahogo termoresistente (80cm apróx)
  - Espigas PVC: 2uds. 1,0" x D.30mm y 2uds. : 2uds. 1 1/4" x D.40mm
  - Adaptadores PVC: 2uds. 1 1/4" x 1,0"
  - Abrazaderas metálicas: 2uds. para D.30mm y 2uds. para D.40mm

Ref.: 98-030011 Filtro salida aspiraciones HEPA H14 completo € 298,00



Ref.: 98-030011C Cartucho interno repuesto filtro salida aspiraciones HEPA H14 € 148,00



## CONECTORES META CONNECT

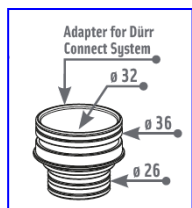

Ref.: 98-040124 Adaptador Dürr Connect (G) – META Connect Macho/Macho, 1ud. € 13,80

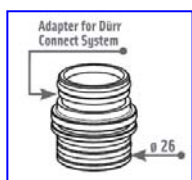

Ref.: 98-040084 Adaptador Dürr Connect (K) – META Connect Macho/Macho, 1ud. € 14,80

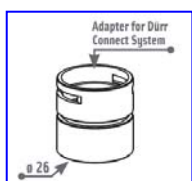

Ref.: 98-040102 Adaptador Dürr Connect (K) – META Connect Hembra/Hembra, 1ud. € 13,80

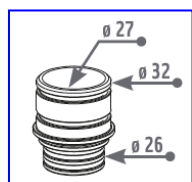

Ref.: 98-040125 Adaptador conexión d.i. Ø27, d.e. Ø32 – META Connect Macho/Macho, 1ud. € 13,80

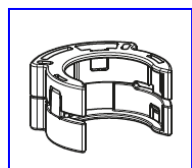

Ref.: 98-040103 META Connect clip cierre, 1ud. € 8,80



## LIMPIEZA ASPIRACIONES



### LIMPIADOR, DESINFECTANTE Y DESODORIZANTE GREEN & CLEAN

*Doble concentrado desespumado activo para la **limpieza** diaria, **desinfección** y **desodorización** de sistemas de aspiración y separadores de amalgama.*

- Apto para el mantenimiento de **aspiraciones de todas las marcas**
- Concentrado: **fácil** de transportar y no ocupa espacio
- Sistema dual especialmente diseñado para impedir la generación de microorganismos resistentes
- Extremadamente **cómodo** y **sencillo**:



1  
Presione la bomba del dispensador dos veces (= 6ml de concentrado)



2  
Rellene contenedor con agua fría hasta la marca (= 600ml al 1% de disolución)



3  
Mantenga la manguera de aspiración fina en la apertura no. 1 hasta que aspire aire



4  
Mantenga la manguera de aspiración gruesa en la apertura no. 2 hasta que aspire aire



5  
Vacíe la disolución restante en la escupidera

Ref.: 98-030201 Kit iniciación Green & Clean M2 € 119,80  
(Aproximadamente 167 aplicaciones)

Suministro incluye: 1 x dispensador, 1 x M2 rojo 500ml y 1 x M2 verde 500ml

Ref.: 98-030202 Kit refill I Green & Clean M2 € 159,80  
(Aproximadamente 334 aplicaciones)

Suministro incluye: 2 x M2 rojo 500ml y 2 x M2 verde 500ml

Ref.: 98-030203 Kit refill II Green & Clean M2 € 79,80  
(Aproximadamente 167 aplicaciones)

Suministro incluye: 1 x M2 rojo 500ml y 1 x M2 verde 500ml

## LIMPIEZA BIOFILM SILLONES

### LIMPIADOR BIOFILM LÍNEAS AGUA SILLONES

Diseñado para al menos una vez al año **el servicio técnico** haga una limpieza integral de las líneas de agua limpia de los sillones dentales. Muy sencillo de utilizar por servicios técnicos.

Unos pocos sencillos pasos y una hora de actuación para que toda la red de tubos de agua limpia del sillón dental quede completamente limpia.

Evite obstrucciones en el sillón y en los instrumentos.

Sorprendente resultados!



Ref.: 98-030501 Bomba para BR + 1 botella limpiador BR 1.000ml € 428,00



Ref.: 98-030300 2 botellas limpiador BR 1.000ml c/u € 70,80

## MANTENIMIENTO ASPIRACIONES



- Limpiador especial de sistemas aspiración **MD-555**.
- Concentrado sin espuma para instalaciones dentales de aspiración y desagüe.
- Complemento idóneo para Orotol Plus para el cuidado completo y perfecta limpieza y mantenimiento de instalaciones de aspiración de todo tipo.

Ref.: 68-37003      Botella 2,5 l, 1 ud.      €    40,80



Ref.: 68-37001 **FILTRO AMARILLO DÜRR**, 12 uds.      €    35,80  
(Ref. Dürr 0725.041.00)



Ref.: 68-37005\*\***FILTRO AMARILLO** dos entradas      €    94,80  
Dürr Connect  
(Ref. Dürr 0700.705.54)

*\*\*Adaptadores a manguera de 11mm y 17mm,  
consultar Refs.: 38-517 y 38-518*

## VÁLVULAS DÜRR



68-26001 Válvula antiretorno CAS-1, 1ud.  
(Ref. Dürr 7117.420.43 1ud de 2) € 45,80

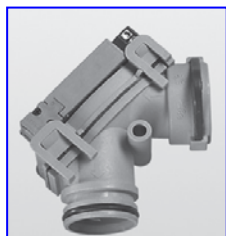

68-36001 Válvula centralizadora/selectora aspiración  
(Ref. Dürr 7560.500.60E) € 156,80

68-36002 Membrana válvula centralizadora/selectora aspiración € 16,80  
(Ref. Dürr 7560.500.22)

68-36005 Válvula antiretorno Dürr Conect € 19,30  
(Ref. Dürr 7128.100.03)

## REPUESTOS ASPIRACIONES DÜRR

68-25001 Aspa/Turbina V300S y VS300S € 168,80  
(Ref. Dürr 7119.983.55)

68-25002 Aspa/Turbina V600 y VS600 € 269,80  
(Ref. Dürr 7127.983.55)













68-25003 Tapa+ventilador V300S, VS300S, V600, VS600, V900S, € 88,80  
VS900S  
(Ref. Dürr 7130.982.54)

68-25004 Biofiltro HEPA H13 V300, VS300, VSA 300S € 173,80  
(Ref. Dürr R7119100010)

68-26003 Kit mantenimiento CS-1 € 110,80  
(Ref. Dürr 7117.980.33)

## CONECTORES DÜRR CONNECT

### DÜRR CONNECT K (20mm)

	68-87004	Dürr Connect hembra a 15mm (K), 5uds. (Ref. Dürr 0700.720.15E)	€ 16,80
	68-87003	Dürr Connect macho a 20mm (K), 5uds. (Ref. Dürr 0700.710.20E)	€ 16,80
	68-87020	Dürr Connect macho a 25mm (K), 5uds. (Ref. Dürr 0700.710.25E)	€ 16,80
	68-87021	Dürr Connect "T" 2 x macho / 1 x hembra, c/sifón (K), 3uds.€ (Ref. Dürr 0700.700.08E)	29,80
	68-87014	Dürr Connect macho-macho (K), 5uds. (Ref. Dürr 0700.700.13E)	€ 16,80
	68-87005	Dürr Connect hembra a 17mm (K), 5uds. (Ref. Dürr 0700.720.17E)	€ 16,80
	68-87007	Dürr Connect hembra a 18mm (K), 5uds. (Ref. Dürr 0700.720.18E)	€ 16,80
	68-87017	Dürr Connect hembra a 20mm (K), 5uds. (Ref. Dürr 0700.720.20E)	€ 16,80
	68-87019	Dürr Connect hembra a 22mm (K), 5uds. (Ref. Dürr 0700.720.22E)	€ 16,80
	68-87006	Dürr Connect hembra a 25mm (K), 5uds. (Ref. Dürr 0700.720.25E)	€ 16,80
	68-87009	Dürr Connect hembra a 30mm (K), 3uds. (Ref. Dürr 0700.720.30E)	€ 16,80
	68-87008	Dürr Connect hembra 36mm (K), 5uds. (Ref. Dürr 0700.700.21E)	€ 16,80
	68-87013	Dürr Connect hembra-hembra (K), 5uds. (Ref. Dürr 0700.700.11E)	€ 16,80

	68-87018	Dürr Connect manguito a 32mm (K), 5uds. (Ref. Dürr 0700.700.20E)	€ 16,80
	68-87015	Dürr Connect codo 90° (K), 5uds. (Ref. Dürr 0700.700.04E)	€ 16,80
	68-87010	Dürr Connect tapón sencillo (K), 5uds. (Ref. Dürr 0700.700.10E)	€ 16,80
	68-87012	Dürr Connect "T" 1 x macho / 2 x hembra (K), 3uds. (Ref. Dürr 0700.700.06E)	€ 29,80
	68-87002	Dürr Connect "T", 3 x macho (K), 5uds. (Ref. Dürr 0700.700.02E)	€ 16,80
	68-87001	Dürr Connect "Y", 3 x macho (K), 5uds. (Ref. Dürr 0700.700.03E)	€ 16,80
	68-87011	Dürr Connect clip pequeño (K), 20uds. (Ref. Dürr 0700.700.01E)	€ 16,80
	68-87016	Dürr Connect anillo tórico (K), 1ud. (Ref. Dürr 9000.402.54)	€ 3,60
<b>DÜRR CONNECT G (32mm)</b>			
	68-88004	Dürr Connect clip grande (G), 20uds. (Ref. Dürr 0700.800.01E)	€ 28,80
	68-88005	Dürr Connect codo 90° (G), 3uds. (Ref. Dürr 0700.800.04E)	€ 41,80
	68-88003	Dürr Connect hembra a 30mm (G), 3uds. (Ref. Dürr 0700.810.30E)	€ 27,80
	68-88001	Dürr Connect macho a 30mm (G), 3uds. (Ref. Dürr 0700.820.30E)	€ 27,80
	68-88002	Dürr Connect macho-macho (G), 3uds. (Ref. Dürr 0700.800.13E)	€ 28,80

## SOPORTE ASPIRACIÓN SOPORTE COMPLETO 2 CÁNULAS



- Máxima fiabilidad + Máximo silencio.
- Tecnología única que garantiza el máximo mantenimiento poder de succión.
- Filtro fácilmente accesible para limpiarlo y cambiarlo, a través cubierta especial.
- La guía de metal suministrada con el soporte de cánula facilita su instalación.
- **Garantía: 6 meses.**

Ref.: 39-8200

€ 388,00

**CONSÚLTENOS POR SUS REPUESTOS**

MANGUERAS DE ASPIRACIÓN EVA EXTRAFLEXIBLE

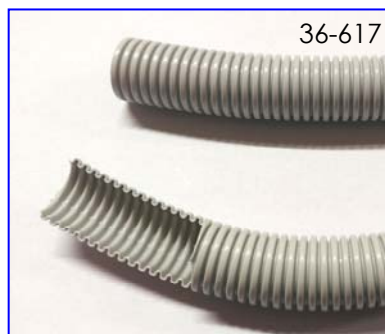
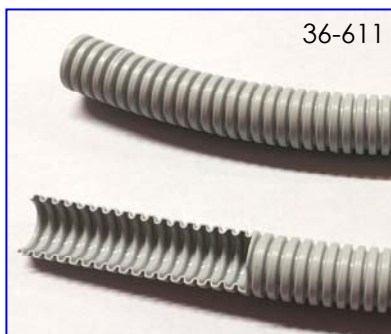

- Máxima calidad y durabilidad
- Manguera extra flexible de Etyl-Vinilo-Acetato.
- Corrugada interior y exterior.
- Resistente a todos los desinfectantes homologados.
- Color gris claro RAL 7035.

36-611R	EN ROLLO, LARGO 25 m. Diámetro interno 11 mm, 25m <u>Suministro incluye:</u> adoptadores silicona	€ 168,00
36-617R	Diámetro interno 17 mm, 25m	€ 198,00
CORTADAS A MEDIDA (NO ADMITEN DEVOLUCIÓN)		
36-611	Diámetro interno 11 mm ( <u>x metro</u> ) <u>Suministro incluye:</u> adoptadores silicona	€ 8,80
36-617	Diámetro interno 17 mm ( <u>x metro</u> )	€ 9,80



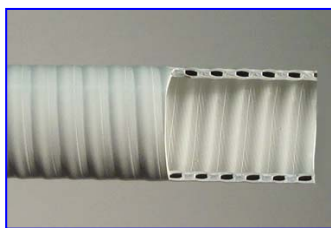

## MANGUERAS DE ASPIRACIÓN SOFT-PVC

- Primera calidad.
- Doble pared, reforzada de SOFT-PVC flexible.
- Muy buena flexibilidad.
- Resistente a todos los desinfectantes homologados.
- Color gris claro RAL 7035.

	<b>CORTADAS, LARGO 160 cm</b>	
36-008	Diámetro interno 8 mm	€ 17,80
36-011	Diámetro interno 11 mm	€ 18,10
36-015	Diámetro interno 15 mm	€ 18,20
36-017	Diámetro interno 17 mm	€ 19,50
36-020	Diámetro interno 20 mm	€ 21,20
	<b>EN ROLLO, LARGO 12 m.</b>	
36-051	Diámetro interno 11 mm	€ 130,00
36-057	Diámetro interno 17 mm	€ 144,00
	<b>CORTADAS A MEDIDA (NO ADMITEN DEVOLUCIÓN)</b>	
36-061	Diámetro interno 11 mm ( <u>x metro</u> )	€ 16,00
36-067	Diámetro interno 17 mm ( <u>x metro</u> )	€ 17,00
	<b>CORTADAS, LARGO 160 CM CON TERMINAL</b>	
36-111	Diámetro interno 11 mm	€ 25,80
36-117	Diámetro interno 17 mm	€ 27,80

## TERMINALES DE ASPIRACIÓN mm

- Resistente a todos los desinfectantes homologados.



38-517	Para mangueras de 11 mm interno ( <u>terminal + adaptador</u> )€	5,80
	(Montaje en manguera con pegamento)	



38-518	Para mangueras de 17 mm interno ( <u>terminal + adaptador</u> )€	5,80
	(Montaje en manguera con calor)	



46-387	Pequeño conector 6,8 - 6,95mm	€ 10,80
46-387P	Punta terminal pequeño conector 6,8 - 6,95mm	€ 1,80



58-388	Grande conector 12,4 - 12,55mm	€ 10,80
--------	--------------------------------	---------



58-488	Grande conector 12,75 – 12,90mm	€ 10,80
--------	---------------------------------	---------

RUMAR

### ADAPTADORES TERMINALES-CÁNULAS

- Resistentes.
- Color crema.
- **Esterilizable en autoclave 135° C.**



38-519	Adaptador terminal cánula salivador (11mm int.) <u>Bolsa 5 uds.</u>	€ 15,20
--------	---	---------



38-520	Adaptador terminal cánula niebla de spray y cirugía (17mm int.) <u>Bolsa 5 uds.</u>	€ 15,20
--------	---	---------

## TERMINALES DE ASPIRACIÓN DÜRR

- Calidad Dürr.
- Resistente a todos los desinfectantes homologados.

### MANGUERA GRUESA

Form/Shape	Ref. Nr./No.	optional	optional	68-38019	68-38023	Ø 16 mm
	68-38001					68-38024
	68-38002					68-38025
	68-38003					
	68-38004					
	68-38006					
	68-38007					
		68-38016	68-38017	68-38019	68-38020	68-38023
			68-38018	68-38021	68-38022	Ø 11 mm
						68-38026

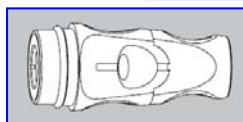

68-38017 Angular, tubo grueso, gris, con pestillo desplazamiento € 31,80

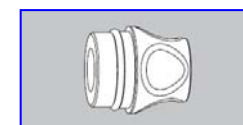

68-38018 Angular, tubo grueso, gris, sin pestillo desplazamiento € 17,80

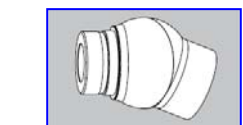

68-38016 Articulación gris terminal de aspiración grueso € 27,80

### MANGUERA FINA

Form/Shape	Ref. Nr./No.	68-38027	68-38029	68-38031
	68-38008			
	68-38009			
	68-38010			
	68-38012			
	68-38013			
	68-38015			
		68-38027	68-38029	68-38031
		68-38028	68-38030	68-38034

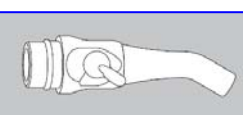

68-38027 Angular, tubo fino, gris, con pestillo giratorio € 29,80  
68-38027P Punta terminal angular, tubo fino, gris, 3uds. € 34,80

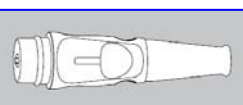

68-38028 Recta, tubo fino, gris, con pestillo deslizamiento € 25,80

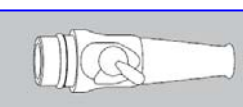

68-38029 Recta, tubo fino, gris, con pestillo giratorio € 33,80

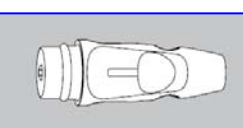

68-38030 Recta, tubo fino, gris, con pestillo deslizamiento € 19,80

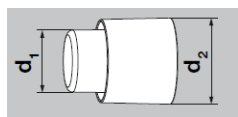

## ADAPTADORES MANGUERAS- TERMINALES DE ASPIRACIÓN DÜRR

- Calidad Dürr.
- Resistente a todos los desinfectantes homologados.

### MANGUERA GRUESA

	68-38001	Adaptador manguera-terminal universal 10mm (d.1: 10,0mm x d.2: 26,3mm)	€ 16,80
	68-38002	Adaptador manguera-terminal A-dec 17mm (d.1: 17,0mm x d.2: 26,3mm)	€ 16,80
	68-38003	Adaptador manguera-terminal KaVo 20mm (d.1: 20,0mm x d.2: 26,3mm)	€ 16,80
	68-38004	Adaptador manguera-terminal Dürr Comfort (d.1: 19,0mm x d.2: 26,3mm)	€ 16,80
	68-38006	Adaptador manguera-terminal universal 18mm (d.1: 18,0mm x d.2: 26,3mm)	€ 16,80
	68-38007	Adaptador manguera-terminal universal 18mm (d.1: 18,0mm x d.2: 26,3mm)	€ 18,30

### MANGUERA FINA

	68-38008	Adaptador manguera-terminal universal 6mm (d.1: 6,0mm x d.2: 20,7mm)	€ 19,40
	68-38009	Adaptador manguera-terminal A-dec 7,2mm (d.1: 7,2mm x d.2: 21,0mm)	€ 13,20
	68-38010	Adaptador manguera-terminal KaVo 8mm (d.1: 8,0mm x d.2: 21,0mm)	€ 15,10
	68-38012	Adaptador manguera-terminal Cattani 10mm (d.1: 10,0mm x d.2: 21,0mm)	€ 15,30
	68-38013	Adaptador manguera-terminal Dürr Comfort (d.1: 10,0mm x d.2: 21,0mm)	€ 16,80
	68-38015	Adaptador manguera-terminal universal 10mm (d.1: 10,0mm x d.2: 21,0mm)	€ 9,00

## ADAPTADORES TERMINALES- CÁNULAS Y CÁNULAS DE ASPIRACIÓN

- Calidad Dürr.
- Resistente a todos los desinfectantes homologados.

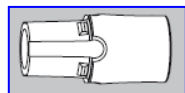

68-38019

### MANGUERA GRUESA

Manguito giratorio 16mm

€ 16,80

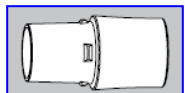

68-38020

Manguito giratorio 16mm

€ 6,00

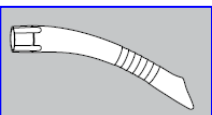

68-38024\*

Cánula aspiración universal protect, 16mm, gris, 5uds.  
(para refs.: 68-38019 y 68-38020) \*Hasta agotar existencias

€ 17,80

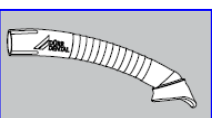

68-38025\*

Cánula aspiración profilaxis, 16mm, gris, 4uds.  
(para refs.: 68-38019 y 68-38020) \*Hasta agotar existencias

€ 21,80



68-38036\*

Cánula universal Petite, 16mm, gris, 5uds.  
\*Hasta agotar existencias

€ 11,80



68-38023\*

Embudo aspiración grande  
\*Hasta agotar existencias

€ 29,80

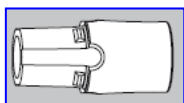

68-38021

### MANGUERA FINA

Manguito giratorio 11mm

€ 16,80

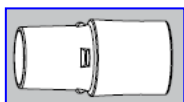

68-38022

Manguito giratorio 11mm

€ 6,00

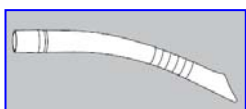

68-38026\*

Cánula aspiración universal Petite, 11mm, gris, 5uds.  
(para refs.: 68-38021 y 68-38022) \*Hasta agotar existencias

€ 14,80



## PEDALES Y SUS REPUESTOS



## PEDALES FARO

80-224900000	Pedal con cable electroneumático P2L1 Faro	€ 418,00→	<a href="#">Confirmar</a>
80-224900100	Pedal con cable neumático P2L1 Faro	€ 418,00→	<a href="#">Confirmar</a>
80-224900200	Pedal con cable electrico P2L1 Faro	€ 418,00→	<a href="#">Confirmar</a>
80-604497	Potenciómetro K10 pedal Faro	€ 16,80	

**CONSÚLTANOS POR MÁS REPUESTOS PARA PEDALES FARO**

## PEDALES NEUMÁTICOS

- Regulación progresiva del flujo de aire.
- Disco de acero de Cromo pulido, muy resistente y duradero.
- Valvulería de primera calidad.
- Con almohadillas antideslizantes.



37-200

Pedal neumático con chip blower y con selector de agua (No manguera)\*

€ 108,00



44-506

Pedal neumático sin chip blower y sin selector de agua (No manguera)\*

€ 74,80

**\* VER MANGUERAS PARA PEDALES REFS.: 37-241, 37-242 Y 44-850**

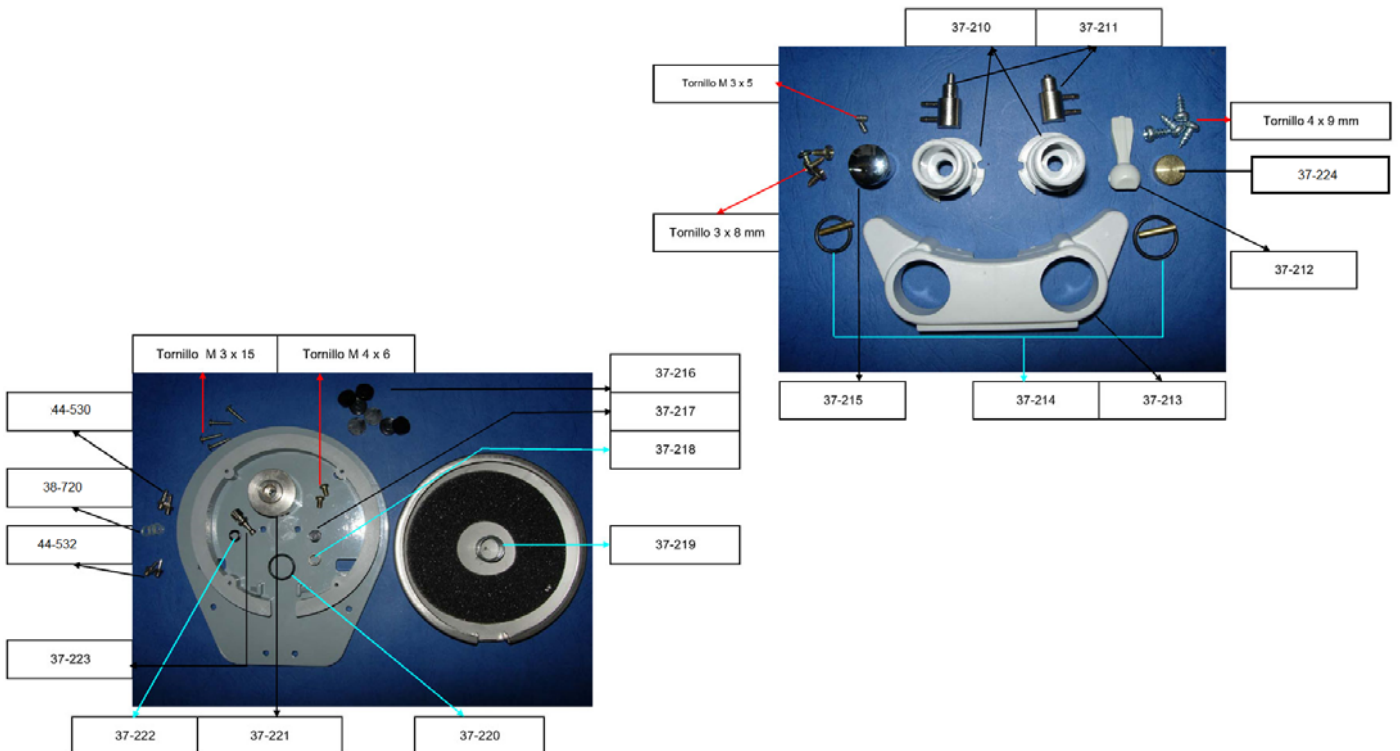



37-210	Base torre para válvulas con tornillo	€	9,80
37-211	Válvula Hanger puertos laterales + Pedal neumático RUMAR	€	15,80
37-212	Palanca control de agua	€	6,80
37-213	Base de mandos	€	31,80
37-214	Junta tórica con pasador	€	5,80
37-215	Chip Blower metálico	€	9,80
37-216	Patas de goma	€	2,80
37-217	Junta interna válvula central	€	1,40
37-218	Muelle interno válvula central	€	4,80
37-219	Muelle central válvula central	€	7,80
37-220	Anillo tórico base	€	2,00
37-221	Estructura válvula central	€	57,80
37-222	Junta tórica "U" pistón	€	2,00
37-223	Pistón sin junta tórica	€	7,80
44-532	Espiga manguera macho 10/32" x 1,6mm <b>(Compra mín. 5 uds. modelo / múltiplos de 5)</b>	€	1,35
38-720	Anillo nylon rosca 10/32" (0,79x0,475x0,08mm) min 10 uds.	€	0,45
44-530	Espiga manguera macho 10/32" x 4,6mm	€	1,30
37-224	Disco metálico válvulas	€	2,00
37-225	Torre completa palanca control de agua	€	35,80
37-226	Torre completa Chip-Blower	€	38,00

**IMPORTANTE:**

Válvula central completa = 37-217 + 37-218 + 37-220 + 37-221 + 37-222 + 37-223



## **RACORES, CONECTORES Y ESPIGAS**

- 1.- Racorería, conectores y llaves de paso**
- 2.- Espigas**
- 3.- Conectores de Nylon**

## RACORERÍA

- Conexión rápida, serie SC.
- Latón niquelado.
- Primera calidad.



### Rectos macho cónico

Ref.: 50-009/5 3/8" x 8 mm, 5uds € 11,00

Ref.: 50-001/5 1/4" x 6 mm, 5uds € 8,25

Ref.: 50-002/5 1/4" x 8 mm, 5uds € 8,25

Ref.: 50-003/5 1/8" x 6 mm, 5uds € 7,75

Ref.: 50-004/5 1/8" x 8 mm, 5uds € 8,00



### Rectos hembra

Ref.: 50-005/5 1/4" x 6 mm, 5uds € 10,00

Ref.: 50-006/5 1/4" x 8 mm, 5uds € 10,50

Ref.: 50-007/5 1/8" x 6 mm, 5uds € 8,25

Ref.: 50-008/5 1/8" x 8 mm, 5uds € 8,25



### Codos fijos, macho

Ref.: 50-011/5 1/4" x 6 mm, 5uds € 10,50

Ref.: 50-012/5 1/4" x 8 mm, 5uds € 10,50

Ref.: 50-013/5 1/8" x 6 mm, 5uds € 8,25

Ref.: 50-014/5 1/8" x 8 mm, 5uds € 8,25



### Codos fijos, hembra

Ref.: 50-015/5 1/4" x 6 mm, 5uds € 13,00

Ref.: 50-016/5 1/4" x 8 mm, 5uds € 13,50



### Codos Intermedios

Ref.: 50-021/5 6 mm, 5uds € 11,25

Ref.: 50-022/5 8 mm, 5uds € 14,00



**Prolongadores**

Ref.: 50-025/5 6 x 6 mm, 5uds € 11,25

Ref.: 50-026/5 8 x 8 mm, 5uds € 12,50

Ref.: 50-027/5 6 x 8 mm, 5uds € 12,50



**"T" Intermedias**

Ref.: 50-031/5 6 x 6 x 6 mm, 5uds € 16,50

Ref.: 50-033/5 8 x 8 x 6 mm, 5uds € 18,50

Ref.: 50-032/5 8 x 8 x 8 mm, 5uds € 19,00



**"T" Lateral macho cónico**

Ref.: 50-035 1/4" x 6 mm, 1 ud. € 3,60

Ref.: 50-036 1/4" x 8 mm, 1 ud. € 3,60



**"T" Central macho cónico**

Ref.: 50-041 1/4" x 6 mm, 1 ud. € 3,60

Ref.: 50-042 1/4" x 8 mm, 1 ud. € 3,60



**Cruz intermedia**

Ref.: 50-045 6 mm, 1 ud. € 4,80

Ref.: 50-046 8 mm, 1 ud. € 5,60

**CONECTORES RÁPIDOS AIRE EASY**



**Rectos macho**

Ref.: 50-070/5 1/4" x 8 mm, 5uds € 11,25

Ref.: 50-071/5 1/4" x 6 mm, 5uds € 10,95

Ref.: 50-072/5 1/8" x 8 mm, 5uds € 11,25

Ref.: 50-073/5 1/8" x 6 mm, 5uds € 10,75

## UNIONES RÁPIDAS ENGANCHE METÁLICO (SISTEMA ANTI ESCAPE DE TUBOS - MAYOR DURABILIDAD)



### Uniones

Ref.: 50-087/5 4mm x 4mm, 5uds. € 13,00

Ref.: 50-088/5 4mm x 6mm, 5uds. € 16,00

Ref.: 50-081/5 6mm x 6mm, 5uds. € 14,50

Ref.: 50-082/5 8mm x 8mm, 5uds. € 16,25



### Uniones reductoras

Ref.: 50-083/5 6mm x 8mm, 5uds. € 17,75



### "T" Intermedias

Ref.: 50-080/5 8 x 8 x 8 mm, 5uds. € 27,50

Ref.: 50-084/5 6 x 6 x 6 mm, 5uds. € 25,00



## CONECTORES RÁPIDOS AGUA/AIRE DCI



Ref.: 52-0011 Hembra conexión rápida agua/aire € 19,80  
para tubo de 4x6mm  
Suministros incluye: arandelas de colores para identificación  
(Aire o Agua)



Ref.: 52-0014 Macho conexión rápida agua/aire € 16,80  
para tubo de 4x6mm  
(Aire o Agua)

### ACCESORIOS



Ref.: 50-061 Válvula Antirretorno 1/4" € 6,75

Ref.: 50-066 Válvula Antirretorno 1/8" € 5,75



Ref.: 44-570 Mini válvula Antirretorno 10/32" x 1,6mm € 9,80



Ref.: 44-571 Mini válvula Antirretorno 1,6mm x 1,6mm € 11,80



### Uniones

Ref.: 50-085/5 Unión 1/8" macho a 1/8" macho, 5uds. € 5,75

Ref.: 50-086/5 Unión 1/4" macho a 1/4" macho, 5uds. € 4,50



### Reductores

Ref.: 50-062/5 Reductor 1/4" macho a 1/8" hembra, 5uds. € 4,25

Ref.: 50-064/5 Reductor 3/8" macho a 1/4" hembra, 5uds. € 5,25

Ref.: 50-067/5 Reductor 1/2" macho a 1/4" hembra, 5uds. € 12,00

Ref.: 44-565/5 Reductor 1/8" macho a 10/32" hembra, 5uds. € 27,50



Ref.: 50-063/5 Reductor 1/8" macho a 1/4" hembra 5uds. € 5,75

Ref.: 50-068/5 Reductor 1/4" macho a 3/8" hembra 5uds. € 10,25



Ref.: 50-065 Pinza cortatubos, modelo PT € 12,90

### Llaves de paso

Ref.: 50-250 Llave de paso 1/4" macho/macho € 10,50

Ref.: 50-251 Llave de paso 1/4" macho/hembra € 7,20

Ref.: 50-252 Llave de paso 1/4" hembra/hembra € 7,20

Ref.: 50-253 Llave de paso 1/8" macho/hembra € 6,80



### Espigas manguera, macho

\*\*\*3,2mm = tubo d.i. 4mm (Ref.: 50-100 y 50-10025)

\*\*2,5mm = tubo d.i. 2,8mm (Ref.: 44-520 y 44-521)

\*1,6mm = tubo d.i. 1,4mm (Ref.: 44-525 y 44-526)

Ref.: 50-051/5 1/4" x 6 mm, 5uds. € 5,50

Ref.: 50-052/5 1/4" x 8 mm, 5uds. € 6,00

Ref.: 50-053/5 1/8" x 6 mm, 5uds. € 5,00

Ref.: 50-054/5 1/8" x 8 mm, 5uds. € 5,00

	Ref.: 44-530/5 10/32" x 3,2 mm***, 5uds.	€ 6,50
	Ref.: 44-542/5 10/32" x 2,5 mm**, 5uds.	€ 6,50
	Ref.: 44-532/5 10/32" x 1,6 mm*, 5uds.	€ 6,75
	Ref.: 44-540/5 M5 x 3,2 mm***, 5uds.	€ 6,50
	Ref.: 44-541/5 M5 x 1,6 mm*, 5uds.	€ 6,50
	Ref.: 44-537/5 10/32" x 3,2 mm, (rosca extra larga)***, 5uds.	€ 6,50
	Ref.: 44-538/5 10/32" x 1,6 mm (rosca extra larga)*, 5uds.	€ 6,75
	Ref.: 38-535/5 8/32" x 1,6 mm*, 5uds.	€ 6,50
	<b>Uniones reductoras macho</b>	
	Ref.: 44-533/5 3,2mm*** a 2,5mm**, 5uds.	€ 10,00
	Ref.: 44-534/5 3,2mm*** a 1,6mm*, 5uds.	€ 11,00
	Ref.: 44-535/5 2,5mm** a 1,6mm*, 5uds.	€ 11,00
	Ref.: 44-536/5 1,6mm* a 1,6mm*, 5uds.	€ 11,00
	<b>Tapón macho</b>	
	Ref.: 50-055/5 1/4", Allen con tórica, 5uds.	€ 4,75
	Ref.: 50-056/5 1/8", cabeza hexagonal, 5uds.	€ 5,00
	Ref.: 44-539/5 10/32", cabeza hexagonal, 5uds.	€ 3,75
	<b>Abrazaderas de seguridad de metal</b>	
	Ref.: 44-550 Para tubo de 1,6x2,5mm	€ 0,75
	Ref.: 44-551 Para tubo de 2,5x4mm	€ 0,75
	<b>Junta de Nylon / Nylon washers</b>	
	Ref.: 38-720 Rosca 10/32" y M5 (0,79x0,475x0,08mm), 10uds.	€ 4,50
	Ref.: 38-721 Rosca #6 (0,709x0,353x0,08mm), 10uds.	€ 4,50
	Ref.: 38-722 Rosca #8 (0,63x0,41x0,08mm), 10uds.	€ 4,50

## TUBOS

RUMAR



### POLIURETANO, azul

**(Compra mín. 10 m modelo / múltiplos de 5)**

**(Formato por metro: NO ADMITEN DEVOLUCIÓN)**

Ref.: 50-100	4 x 6 mm	(máx 10 bar)	por metro	€ 1,60
Ref.: 50-10025	4 x 6 mm	(máx 10 bar)	caja 25m	€ 29,80
Ref.: 50-101	6 x 8 mm	(máx 20 bar)	por metro	€ 1,80
Ref.: 50-10125	6 x 8 mm	(máx 20 bar)	caja 25m	€ 34,80

## CONECTORES DE NYLON

RUMAR



### UNIONES

Ref. 50-300	1,6 X 1,6 mm,	pack 10 uds	€ 9,40
Ref. 50-301	2,4 X 2,4 mm,	pack 10 uds	€ 9,40
Ref. 50-302	3,2 X 3,2 mm,	pack 10 uds	€ 9,40



### UNIONES REDUCTORAS

Ref. 50-350	4 mm x 1,6 mm,	pack 10 uds	€ 11,05
Ref. 50-351	4 mm x 2,4 mm,	pack 10 uds	€ 11,05
Ref. 50-352	3,2 mm x 1,6 mm,	pack 10 uds	€ 9,40
Ref. 50-353	3,2 mm x 2,4 mm,	pack 10 uds	€ 9,40



### "L"

Ref. 50-310	1,6 X 1,6 mm,	pack 10 uds	€ 12,20
Ref. 50-311	2,4 X 2,4 mm,	pack 10 uds	€ 13,10
Ref. 50-312	3,2 X 3,2 mm,	pack 10 uds	€ 13,10



### "T"

Ref. 50-320	1,6 mm,	pack 10 uds	€ 13,35
Ref. 50-321	2,4 mm,	pack 10 uds	€ 13,35
Ref. 50-322	3,2 mm,	pack 10 uds	€ 13,35





### "T" REDUCTORA

Ref. 50-323 2X3,2mm + 1X1,6mm, pack 10 uds € 13,80



Ref. 50-324 2X3,2mm + 1X2,4 mm, pack 10 uds € 13,80



### "Y"

Ref. 50-330 1,6 mm, pack 10 uds € 11,25

Ref. 50-331 2,4 mm, pack 10 uds € 11,25

Ref. 50-332 3,2 mm, pack 10 uds € 11,25



### CRUZ

Ref. 50-340 1,6 mm, pack 10 uds € 18,20

Ref. 50-341 2,4 mm, pack 10 uds € 18,20

Ref. 50-342 3,2 mm, pack 10 uds € 18,20



### TAPONES

Ref. 50-360 1,6 mm, pack 10 uds € 5,70

Ref. 50-361 2,4 mm, pack 10 uds € 6,75

Ref. 50-362 3,2 mm, pack 10 uds € 6,75

### BOLSA SURTIDO

Contenido: 10 unid. Uniones + 5 unid. "L" + 5 unid. "T"  
+3 unid. "Y" + 2 unid. Cruz

Ref. 50-390 1,6 mm € 29,30

Ref. 50-391 2,4 mm € 30,05

Ref. 50-392 3,2 mm € 30,05







## **VÁLVULAS Y ELECTROVÁLVULAS**

- 1.- Válvulas (Faro, Clippard, RUMAR)**
- 2.- Electroválvulas (Sirai / ASCO NEUMATICS)**

## VÁLVULAS

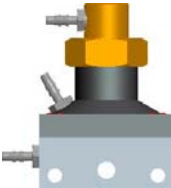

### VÁLVULAS FARO

	80-603400	Válvula FARO agua selección de instrumentos (Ref. Faro 223400)	€ 45,80
	80-604035	Válvula FARO 3 vías accionamiento pedal (Ref. Faro 224035)	€ 24,80
	80-604639	Válvula FARO apertura agua con aspiración (Ref. Faro 224639)	€ 68,80
	80-604679	Válvula FARO agua comando aire (Ref. Faro 224679)	€ 83,80
	80-604248	Distribuidor FARO (entrada 1x3,2mm / salidas: 3x1,6mm (Ref. Faro 234248)	€ 59,80
	80-604920	Válvula proporcional flujo de aire pedales FARO 224900000 y 224900100 (Ref. Faro 224920)	€ 73,80
	80-603033	Membrana válvula FARO agua (Ref. Faro 223033)	€ 5,00
	80-603147	Membrana válvula FARO instrumento neumática (Ref. Faro 223147)	€ 5,00
	80-603252	Membrana válvula FARO instrumento eléctrica (Ref. Faro 223252)	€ 5,00

	80-603162	Válvula FARO solenoid 24V DC /CC (Ref. Faro 223162)	€ 44,80
	80-603164	Válvula FARO solenoid 24V AC/CA (Ref. Faro 223164)	€ 53,80
	80-654331	Interruptor electroneumático FARO (Ref. Faro 224331)	€ 27,80
	80-654954	Base plato pedal FARO (Ref. Faro 224954)	€ 5,00
	80-604265	Válvula doble FARO, un sentido (Ref. Faro 224265)	€ 41,80
	80-608030	Llave de regulación FARO aire/agua c/ empuñadura (Ref. Faro 118030)	€ 38,80
	80-607070	Llave de regulación FARO aire/agua 1,6mm, s/empuñadura (Ref. Faro 117070)	€ 20,80
	80-600367	Llave de regulación FARO aire/agua 2,6mm, s/empuñadura (Ref. Faro 200367)	€ 20,80
	80-604170	Llave de regulación FARO aire/agua 3,2mm, s/empuñadura (Ref. Faro 224170)	€ 20,80

## BLOQUES VÁLVULAS FARO

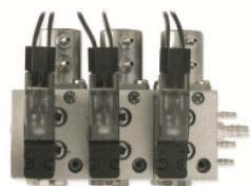

80-603300 Bloque 3 instrumentos (operación eléctrica) 24V DC/CC € 395,80  
(Ref. Faro 223300)

**También disponible para 1 o 2 instrumentos y sin tapa de cierre. Consultar**



80-603305 Bloque 3 instrumentos (operación eléctrica) 24V AC/CA € 395,80  
(Ref. Faro 223305)

**También disponible para 1 o 2 instrumentos y sin tapa de cierre. Consultar**



80-603345 Bloque 4 vías, 3 instrumentos (operación neumática) € 303,80  
(Ref. Faro 223345)

**También disponible para 1 instrumento y sin tapa de cierre. Consultar**



80-603149 Bloque 2 instrumentos (operación neumática) € 232,80  
(Ref. Faro 223149)

80-600128 Espiga para bloques y válvulas Faro tubo 2,6mm/3,2mm € 3,80  
(Ref. Faro 250128)

80-600129 Espiga para bloques y válvulas Faro tubo 1,5mm/2,0mm € 3,80  
(Ref. Faro 250129)

80-600131 Junta de Nylon para espigas bloques y válvulas Faro € 0,80  
(Ref. Faro 250131)

### **Ampliación de bloques Faro: (Ver páginas siguientes)**

80-609025 Tuerca ampliación bloques Faro € 1,00  
(Ref. Faro 609025)

80-603208 Tornillo ampliación bloques Faro L=33mm (+1 puesto) € 2,80  
(Ref. Faro 223208)

80-603166 Tornillo ampliación bloques Faro L=55mm (+2 puestos) € 4,00  
(Ref. Faro 223166)

80-605019	Anillo tórico bloques Faro (Ref. Faro 055019)	€ 0,80
80-603201	Módulo neumático para ampliación de bloques Faro (Ref. Faro 223201)	€ 109,80
80-603255	Módulo eléctrico AC para ampliación de bloques Faro (Ref. Faro 223255)	€ 139,80
80-603250	Módulo eléctrico DC para ampliación de bloques Faro (Ref. Faro 223250)	€ 139,80



Ampliación bloque neumático:

80-603345

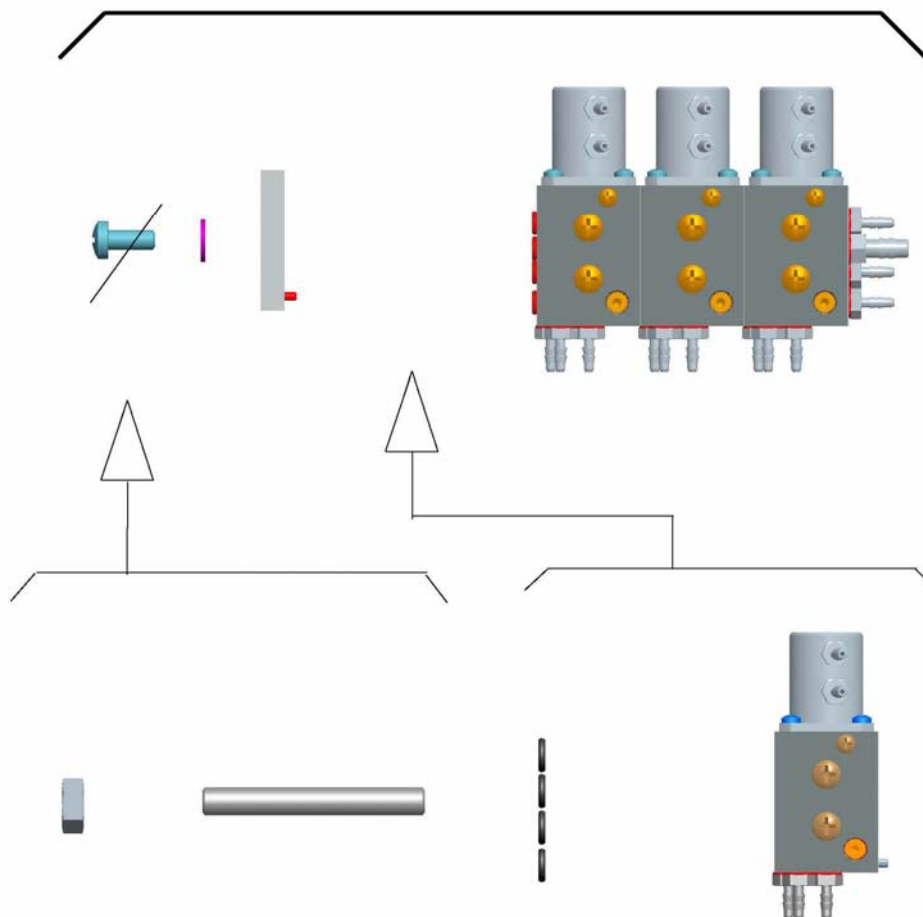

80-609025

80-603208  
(+1 PUESTO)

80-605019

80-603201

80-603166  
(+2 PUESTO)

Ampliación bloque eléctrico CA/AC:

**80-603305**

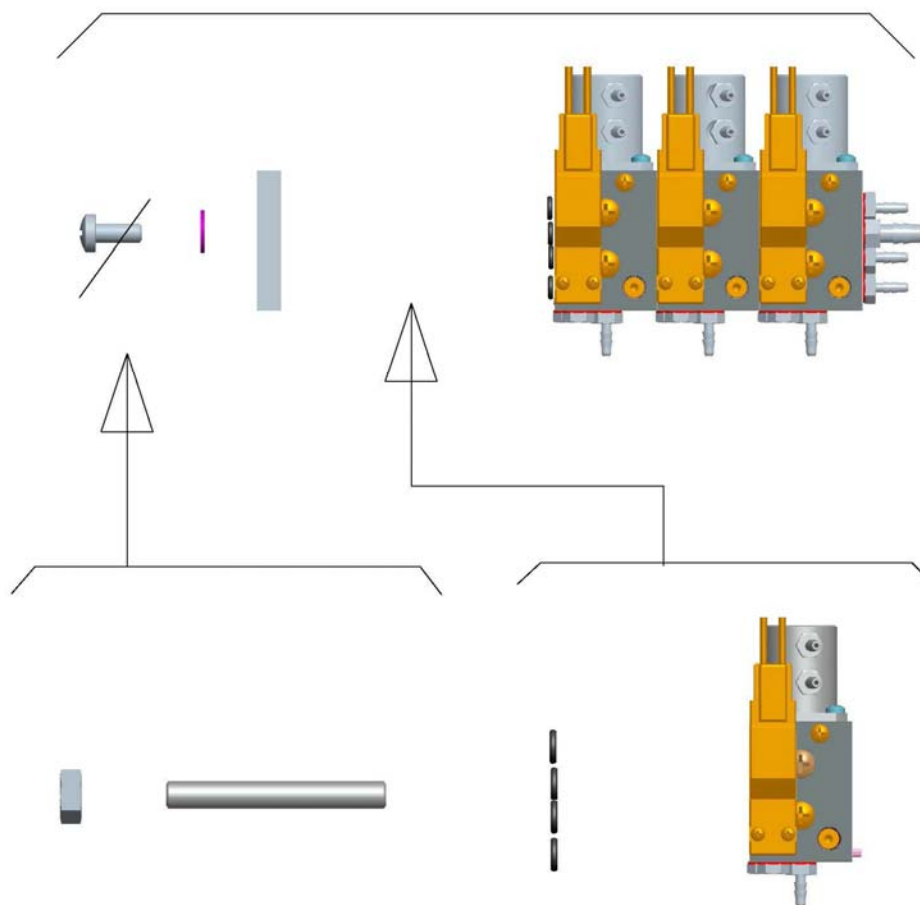

**80-609025**

**80-603208**  
(+1 PUESTO)

**80-603166**  
(+2 PUESTO)

**80-605019**

**80-603255**



Ampliación bloque eléctrico CC/DC:

### 80-603300

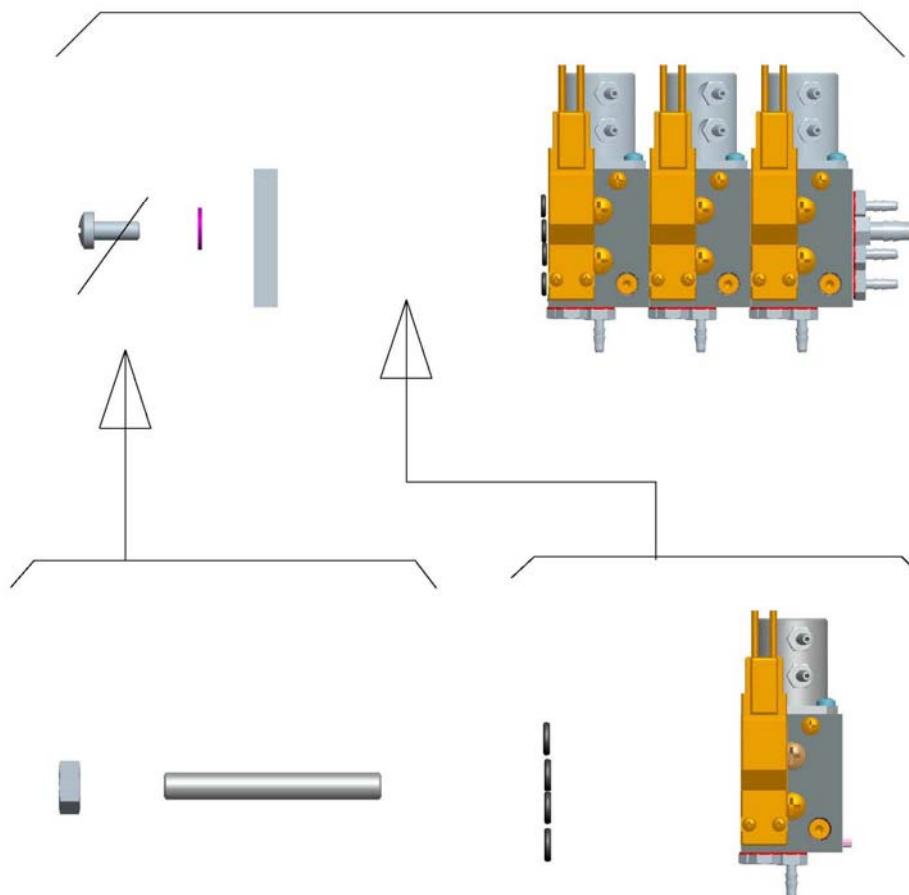

**80-609025**

**80-603208**  
(+1 PUESTO)

**80-605019**

**80-603250**

**80-603166**  
(+2 PUESTO)

**OTRAS REFERENCIAS DISPONIBLES CONSÚLTANOS**

## VÁLVULAS BLOQUES rm

- Primera calidad.
- Acabados y tolerancias según normas DIN.
- **Garantía 6 meses.**



Ref.: 38-703 Válvula bloque RUMAR 3 instrumentos, tipo DCI € 80,00  
puertos de 10/32" (incluye espigas)



Ref.: 38-704 Válvula bloque RUMAR 4 instrumentos, tipo DCI € 88,80  
puertos de 10/32" (incluye espigas)



Ref.: 38-713 Válvula bloque RUMAR 3 instrumentos, Standard € 80,00  
puertos de 10/32" (incluye espigas)



Ref.: 38-714 Válvula bloque RUMAR 4 instrumentos, Standard € 88,80  
puertos de 10/32" (incluye espigas)

### Membranas bloques rm:

Ref.: 38-7031 Membrana bloque RUMAR 3 instrumentos € 14,80  
(Ref.: 38-703), tipo DCI

Ref.: 38-7041 Membrana bloque RUMAR 4 instrumentos € 14,80  
(Ref.: 38-704), tipo DCI

Ref.: 38-7131 Membrana bloque RUMAR 3 instrumentos € 14,80  
(Ref.: 38-713), standard

Ref.: 38-7141 Membrana bloque RUMAR 4 instrumentos € 14,80  
(Ref.: 38-714), standard

## VÁLVULAS CLIPPARD

- Primera calidad.
- Acabados y tolerancias según normas DIN.
- **Garantía 3 meses.**



Ref.: 44-600 Válvula Clippard antigoteo Relay WDV-2, € 40,80  
puertos 10/32" (Sólo agua)



Ref.: 44-602 Válvula Clippard corte aire/agua sin retracción, € 48,00  
puertos 10/32" (Aire o agua)



Ref.: 44-620 Mini válvula Clippard SMAV-3 control pértigas colibrí € 48,00  
(Sólo Aire)

## VÁLVULAS rm

- Primera calidad.
- Acabados y tolerancias según normas DIN.
- **Garantía 3 meses.**

	Ref.: 44-590	Válvula antigoteo, puertos de 10/32" <u>incluye:</u> espigas de 10/32" x 1,6mm ( <u>Sólo agua</u> )	€	28,80
	Ref.: 38-740	Válvula neumática ON/OFF, 3 vías y puertos de 10/32", normalmente cerrada ( <u>Sólo agua</u> )	€	25,80
	Ref.: 38-730	Válvula Hanger con puertos laterales normalmente abierta	€	8,80
	Ref.: 38-731	Válvula Hanger con puertos laterales normalmente cerrada	€	8,80
	Ref.: 38-732	Válvula Hanger con puertos traseros normalmente abierta	€	8,80
	Ref.: 38-733	Válvula Hanger con puertos traseros normalmente cerrada	€	8,80
	Ref.: 38-735	Válvula ON/OFF con palanca gris, 2 vías, liberación rápida y puertos de 10/32" ( <u>Aire o agua</u> )	€	14,00
	Ref.: 38-737	Válvula cartucho selectora con palanca gris, 3 vías, liberación rápida y puertos de 10/32" ( <u>Aire o agua</u> )	€	28,80
	Ref.: 44-581	Válvula de regulación de caudal puertos 10/32" (1 puerto lateral / 1 puerto inferior) ( <u>Aire o agua</u> )	€	11,80
	Ref.: 44-582	Miniregulador presión de agua Puertos 10/32" ( <u>Incluye espigas 1,6mm</u> )	€	24,80
	Ref.: 44-583	Válvula doble para jeringas 3F Puertos 10/32" ( <u>NO incluye espigas</u> )	€	12,80
	Ref.: 38-738	Válvula control dirección con palanca, 3 vías Puertos 10/32" ( <u>Aire o agua</u> )	€	19,80



## ELECTROVÁLVULAS SIRAI / ASCO NEUMATICS



- SIRAI / ASCO / EMERSON
- Primera calidad.
- Acabados y tolerancias según normas DIN.
- **Garantía 3 meses.**



Ref.: 54-L172011 Electrovalvula escupidera L172V03, 1/8"x2, € 38,80  
24V+/-10% AC/CA, 50-60 Hz., 4W, n/c,  
diámetro de paso: **2,4mm**, juntas Vitón,  
°C fluido: de 0°C a 130 °C  
(Aire o agua)



Ref.: 54-L172012 Electrovalvula escupidera L172V03, 1/8"x2, € 38,80  
24V+/-10% DC/CC, 5,5W, n/c,  
diámetro de paso: **2,4mm**, juntas Vitón,  
°C fluido: de 0°C a 130 °C  
(Aire o agua)



Ref.: 54-V165012 Electrovalvula colibrí/ultrasonidos V165V01, € 48,00  
M5x2, 24V+/-10% DC/CC, 4W, n/c,  
diámetro de paso: **2,0mm**, juntas Vitón,  
°C fluido: de 0°C a 130 °C  
(Aire o agua)



Ref.: 54-V124012 Electrovalvula V124D03, 24V+/-10% DC/CC, € 55,80  
4W, n/c, juntas EPDM,  
°C fluido: de -10°C a 100 °C  
(Aire y agua)



Ref.: 54-L121012 Electrovalvula entrada L121V02, 1/4"x2, € 50,80  
24V+/-10% DC/CC, 9W, n/c,  
diámetro de paso: **4,5mm**, juntas Vitón,  
°C fluido: de 0°C a 130 °C  
(Aire, agua o vapor)



Ref.: 54-L121013 Electrovalvula entrada L121V02, 1/4"x2, € 50,80  
230V+/-10%, 50Hz., AC/CA, 14W, n/c,  
diámetro de paso: **4,5mm**, juntas Vitón,  
°C fluido: de 0°C a 130 °C  
(Aire, agua o vapor)



Ref.: 54-L321012 Electrovalvula entrada L321V02G, 3 vías: € 73,80  
1/4"x2 + 1/8"x1, 24V+/-10% DC/CC, 12W,  
U (universal), diámetro de paso: **2,3mm**,  
juntas Vitón, °C fluido: de 0°C a 130 °C  
(Aire, agua o vapor)



Ref.: 54-V162012 Electrovalvula V162B02, M5x2, € 56,80  
24V+/-10% DC/CC, 4W, n/c,  
diámetro de paso: **2,4mm**, juntas Nitrilo,  
°C fluido: de 0°C a 90 °C  
(Aire o agua)



Ref.: 54-V164012 Electrovalvula V164B02, M5x2, € 106,80  
12-24V+/-10% DC/CC, 4W, n/c, proporcional,  
diámetro de paso: **1,6mm**, juntas Nitrilo,  
°C fluido: de -10°C a 90 °C  
(Aire o agua) (antigua V164B05)



Ref.: 54-L194012 Electrovalvula L194D01, 1x1,8" / 1x1,6mm, € 103,80  
24V+/-10% DC/CC, 5,5W, n/c, proporcional,  
diámetro de paso: **1,6mm**, juntas Vitón,  
°C fluido: de 0°C a 130 °C  
(Aire o agua)  
*Usada en sillones Cefla entre otros (hay que aprovechar los conectores del anterior)*



Ref.: 54-V625012 Grupo 3 microactuariales, V625D01, 3x1,6mm, € 184,80  
12-24V+10%-5% DC/CC, 4W, n/c,  
diámetro de paso: **1,6mm**, juntas EPDM,  
°C fluido: de -10°C a 90 °C  
(Aire o agua)  
*Usada en sillones Vitali entre otros*

## NOVEDAD!!!

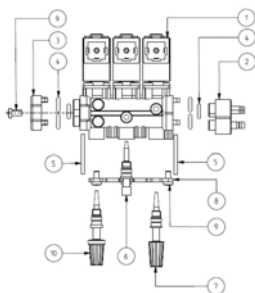

Ref.: 54-G3144801 Kit reparación para válvula ASCO V625D1 € 43,80  
Incluye: Cabezal alimentación, cabezal lateral final,  
tornillo, anillo tórico y pin.

## VÁLVULAS ELECTRONEUMÁTICAS rm

- Primera calidad.
- Acabados y tolerancias según normas DIN.
- **Garantía 3 meses.**

RUMAR



Ref.: 44-580

Micro electroneumático puerto de 10/32"  
normalmente cerrada  
(incluye: espiga de 10/32" x 4,6mm)  
Info Técnica: 15A, ½ HP 125 250 VAC, 0,6A 125VCD,  
0,3A 250VDC.

€ 22,80











## **REGULADORES DE PRESIÓN**

- 1.- Reguladores y accesorios**
- 2.- Repuestos depósito agua destilada**

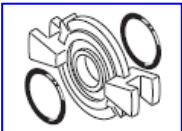

## REGULADORES DE PRESIÓN

	50-263	Regulador de presión de aire 0,8 – 8 bar 1/4" hembra / hembra, 20 bar máx 180 lt./min (con tuerca y manómetro) <b>Manómetro: 40mm</b>	€ 41,80
	50-261	Regulador de presión de aire c/filtro de agua 0 – 16 bar, 1/4" hembra / hembra, 240 lt./min cuerpo y base fundición de Zinc 14,4 m3 / h (con manómetro) <b>Manómetro: 40mm</b>	€ 75,80
	50-272	Manómetro 0-12 bar, 1/8" MTG, <b>40mm</b>	€ 5,80
	50-604800*	Filtro aire completo, 1/8" hembra/hembra, 7 bar máx (Ref. Faro 224800) *Compatible con unión 80-604803.	€ 36,80
	50-604801*	Regulador presión de aire 0-6 bar, 1/8" hembra/hembra 10 bar máx, 250 NI/min (Ref. Faro 224801) *Compatible con unión 80-604803.	€ 36,80
	50-604802	Manómetro 0-12 bar, 1/8" MTG, <b>25mm</b> (Ref. Faro 224802)	€ 19,80
	50-604805*	Filtro agua completo, 1/8" hembra/hembra, 7 bar máx (Ref. Faro 224805) *Compatible con unión 80-604803.	€ 39,80
	50-604806*	Regulador de presión de agua, 1/8" MTG (Ref. Faro 224806) *Compatible con unión 80-604803.	€ 48,00
	50-604803	Unión reguladores / filtros (Ref. Faro 224803)	€ 2,80



## ACCESORIOS REGULADORES DE PRESIÓN



50-270 Escuadra-soporte regulador € 3,80  
(para referencias 50-263 y 50-261)



50-271 Tuerca regulador € 3,90  
(para referencias 50-263 y 50-261)

## REPUESTOS DEPÓSITOS DE AGUA DESTILADA\*

*\*SÓLO ASEGURAMOS COMPATIBILIDAD CON LOS TANQUES DE AGUA DESTILADA DE RUMAR*



50-205 Conector rápido, gris (entrada) € 16,30  
"sin adaptador"



50-206 Conector rápido, negro (salida) € 16,30  
"sin adaptador"



50-207 Adaptador/conector negro, 6mm € 5,50

50-210 Tapa con válvula de desahogo € 23,00

50-211 Junta tapa € 4,80

50-212 Válvula de desahogo € 6,80

50-213 Anillos tóricos conectores € 0,90

50-214 Conector entrada € 14,80

50-215 Conector salida € 14,80

50-216 Tubo interno líquido € 7,80



## HERRAMIENTAS

- 1.- Herramientas instrumental rotatorio
- 2.- Herramientas equipos

## HERRAMIENTAS LLAVES TAPA / BOTÓN TURBINA

### KaVo

05-KE1650T	609C, 619 L/C, 636 C/CP, 647/B, 650 B/C, 655 B/C, 660 B/C, 6000 B/C, 7000 B/C, 8000 B/C, M9000 /L (utilizable con llaves dinamométricas 05-RT2025 y 05-RT2026)	€	33,80
30-604	Llave doble: (4 puntos) 609C, 619 L/C, 636 C/CP, 647/B, 650 B/C, 655 B/C, 660 B/C, 6000 B/C, 7000 B/C, 8000 B/C, M9000 /L 650 B/C, 655 B/C, 660 B/C, 6000 B/C, 7000 B/C, 8000 B/C, M9000 /L / (3 puntos) S605, S605C, S615C, S615L, E677, E677LM, E675	€	23,80
30-609	630/639/642/645/640 B/C	€	33,80
05-KE1637T	635/637 B/C (utilizable con llaves dinamométricas 05-RT2025 y 05-RT2026)	€	33,80

### MK-dent

05-KE1023T	4012/4022/5022/6012/6022/7022/8022/9022 (utilizable con llaves dinamométricas 05-RT2025 y 05-RT2026)	€	33,80
05-KE1650T	HP21, HC21, HE21, HC8021 y HC9021 (utilizable con llaves dinamométricas 05-RT2025 y 05-RT2026)	€	33,80
05-KE1921*	8021/9021	€	23,80
05-KE1651T	HC20 (utilizable con llaves dinamométricas 05-RT2025 y 05-RT2026)	€	33,80

### W&H

05-KE1096W	Turbinas W&H, cabezas mini (Excepto TE-97 / TE-98) (2 muescas)	€	23,80
30-602	Llave doble: Lado A (3 muescas): TA97 y TE97 Lado B (3 muescas): TA98LED (3 muescas)	€	43,80
30-606	Turbinas W&H Alegria TE98 / TE95, Trend TC80BC, TC-95BC, 398, 698, 795, 798, 895, 898 (2 muescas)	€	39,80
30-610	Llave doble: - Lado A (Hexagonal): turbinas W&H Alegria HS2014 TE97 - Lado B (Cuadrada): Cabezas FPB-Y / TI-MAX X25 /L, S-MAX M25 /L	€	39,80
49-829	Turbinas W&H Alegria HS2014 TE95 y TE98 (hexagonal)	€	39,80

	<b>Bien Air</b>	
49-802	Tapa interna y externa Bora / Cromo / Boralina (llave doble: tapa y bisel)	€ 39,80
49-803	Llave doble Tapa-Botón: Interna y externa turbinas Bien Air Prestige. Externa turbinas Bien Air Ondine.	€ 39,80
49-831	Tapa Tornado (N/S<16E0001)	€ 39,80
	<b>Sirona</b>	
30-591	T1/T2/T3 Control, Racer, Siroboost y Mini	€ 18,80
30-592	T1 Control y Mini	€ 18,80
30-612	T1/T2/T3 Boost (N/S>600.000)	€ 39,80
	<b>Castellini</b>	
49-800	Hi Power M, Clean Air	€ 35,80
49-810	Silent Power Gold, Silent Power Gold M, Hi Power Light	€ 35,80
49-822	Silent Power EVO 2 /2L / 4L / 4LK	€ 34,80
49-823	Silent Power EVO Miniature / Miniature K	€ 34,80
49-824	Silent Power Silver 2 /2L / 4L / 4LK	€ 34,80
49-833	Goldspeed S1 y S1L	€ 39,80
49-834	Goldspeed EVO S1	€ 39,80
	<b>NSK</b>	
15-008	Llave doble: ( <u>11,30 mm oct.</u> ) Ti-Max X500L / KL / SL / WL / BL, NL9000M, Pana Max TUM4 y ( <u>10,00 mm oct.</u> ) Pana Air, Rainbow	€ 12,40
30-600	Llave doble: ( <u>10,60 mm hex.</u> ) NL45S, Ti-Max NL95 S, Ti-Max A600L, A600, AK600L, AS600L, AW600L, AB600L, Ti-Max AK300L, AS300L, AW300L, AB300L, Ti-Max AK450L, AS450L, AW450L, AB450L, Ti-Max NL-45T, NL95T, Ti-Max A700L, A700, AK700L, AS700L, AW700L, AB700L, Phatelus 45 S/SU, Phatelus II S/SU, Ti-Max NL75 Mach Light S, NL85 Mach Light/ NL65S, Mach Lite XT S/SU y ( <u>10,95 mm hex.</u> ) Ti-Max X600L / KL / SL / WL / BL Ti-Max NL9000S / KS / SS / WS / BS	€ 23,80
15-107	Ti-Max NL95M, Ti-Max A500L, A500, AK500L, AS500L, AW500L, AB500L y Pana Air ( <u>9,60 mm oct.</u> )	€ 12,40
41-254	Pana Air ( <u>9,60 mm oct.</u> )	€ 9,80

15-009 Llave doble: (12,30 mm hex.) Rainbow nuevo modelo y (10,90 mm hex.) € 14,80

30-605 Llave doble: Ti-Max X700L / KL / SL / WL / BL, Ti-Max NL9000T / KT / ST / WT / BT (12,90 mm octogonal) Ti-Max X500L / KL / SL / WL / BL, NL9000M (11,30 mm hexagonal) € 23,80

**NOVEDAD!!!**

30-614 Llave doble: Ti-Max Z800 / Ti-Max Z900 € 23,80

30-632 Llave doble: S-Max M600, S-Max M600L // Pico € 18,80

### TKD

40-410 Bravia € 39,80 → 

40-411 Thera € 29,80 → 

### Multiusos

30-603 Multiusos: - Lado A: 9,60 mm hexagonal - Lado B: 8,10 mm cuadrada - Lado C: 10,20 mm cuadrada - Lado D: 4 puntos € 12,40

### RUMAR

58-252K ECO T2, ECO T3 L, PRO T1L € 4,80

58-253K ECO T TURBO € 4,80

## LLAVES TAPAS DE SPRAY TURBINAS

### KaVo

05-KE1022KT 630/640/642/645/647B/650/655/660 € 33,80  
(utilizable con llaves dinamométricas 05-RT2025 y 05-RT2026)







### MK-dent

05-KE1022KT Todos los modelos con 3-Spray hasta N/S: G € 33,80  
(utilizable con llaves dinamométricas 05-RT2025 y 05-RT2026)

05-KE1922 HC8021, HC9021, HP21, HC20, HC21, HC17, HE21 € 23,80

### RM

42-629 PowerMax € 19,60

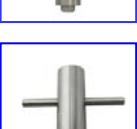
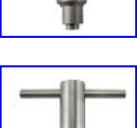
<b>SACA GOLPES CABEZAS</b>		
	41-320	Saca golpes Bien Air Bora y comp. € 74,80
	44-920	Saca golpes Bien Air Bora y comp. € 38,00
	44-921	Saca golpes NSK Ti-Max X600 y comp. € 38,00
	44-922	Saca golpes KaVo 642 B/C y comp. € 38,00
	41-311	Saca golpes KaVo 655, 650, 660, 7000, 8000 y comp. € 74,80
	44-925	Saca golpes KaVo 655, 650, 660, 7000, 8000 y comp. € 38,00
	44-923	Saca golpes W&H TA98LED y comp. € 38,00
	44-924	Saca golpes W&H TA98 y comp. € 38,00

## LLAVES PARA CABEZAS CONTRA-ÁNGULOS

### KaVo y MK-dent



05-KE2011T Llave tapa cabezas CA MK-dent LCH11, LCH21, LPH11, LPH21, LS9011, LS9021, LS9111, LS9121 € 36,80  
*(utilizable con llaves dinamométricas 05-RT2025 y 05-RT2026)*



49-817 Llave tapa cabezas contra ángulos KaVo 25LH, 25LHS, 25CN, 25CH, 25LS, 24LN, 24LS € 34,80



49-819 Llave tapa cabezas contra ángulos KaVo E25, E25L, 25CN, 25CH, 25LS, 24LN, 24LS € 28,80

05-KE1023T Llave tapa cabezas CA MK-dent LS9016 € 33,80  
*(utilizable con llaves dinamométricas 05-RT2025 y 05-RT2026)*



44-751 Llave doble tapas cabezas CA: - Lado A (2 lados rectos): KaVo 67LDN, 68LDN - Lado B (3 puntos): KaVo L67, L68, 67LH, 68LH y compatibles € 49,80

49-832 Llave tapa cabeza CL3 € 39,80



44-752 Mandril de montaje anillo de conducción 05-SP2007 € 38,80  
Cabezas LS9011 / 68LH



05-RT2016 Destornillador hexagonal miniatura Whera para tornillo 05-SP2021 cabezas KaVo / MK-dent € 23,80



05-RT2027 Destornillador miniatura Whera plano 0,25x1,2x40 mm € 18,80



05-RT2028 Destornillador miniatura Whera plano 0,23x1,5x40 mm € 18,80



05-RT2013 Placa especial para colocar rodamientos de cabezas de contra-ángulos MK-dent / KaVo € 48,80  
(Ref. KaVo 0.410.0724)

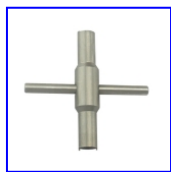

44-950	<b>W&amp;H y NSK</b> Llave especial desmontaje eje intermedio CA W&H WS75 y WD56, y CA NSK S-Max SG20, S-Max SG20L, Ti-Max X-SG20L, Ti-Max X-DSG20L	€ 38,00
30-610	Llave doble: turbinas W&H Alegra HS2014 TE97 (hexagonal) Cabezal FPB-Y / TI-MAX X25 /L, S-MAX M25 /L (cuadrada)	€ 39,80
30-611	Llave contra-ángulo NSK: MP-F, MPA-Y, MPAS-Y y compatibles.	€ 39,80
49-820	Llave tapas cabezas contra ángulos W&H Synea WA-99A	€ 34,80
44-762	Llave tapa cabezas contra ángulos NSK M95 y M95L	€ 9,80
30-615	Llave tapa cabezas contra ángulos NSK X95 y Z95	€ 23,80
<b>NOVEDAD!!!</b> 44-763	Llave doble: tapa cabeza Contra-Ángulo W&H WE-56 LED G y Eje W&H WE-56 LED G	€ 44,80

**Sirona**

49-835 Llave tapa CA X-Smart 6:1 € 39,80



49-818 Alicata tapa cabezas contra ángulos Sirona standard (Ref. Sirona 4178054) € 98,00



49-821 Alicata tapa cabezas contra ángulos Sirona mini (Ref. Sirona 6986208) € 98,00



44-761 Alicata doble tapa cabezas contra ángulos Sirona (mini y standard) € 38,00



## LLAVES PARA CONTRA-ÁNGULOS Y PIEZAS DE MANO KaVo



05-KE2011BT Llave anillo de cierre trasero contra ángulos y piezas de mano MK-dent / KaVo € 38,00  
(utilizable con llaves dinámicas 05-RT2025 y 05-RT2026)  
(Ref. KaVo 0.411.1881)



05-RT2011 Extractor pieza frontal 05-SP1031 piezas de mano MK-dent y KaVo € 81,80  
(Ref. KaVo 0.410.2391)



05-RT2015 Extractor especial desmontaje componentes interiores Contra ángulos y piezas de mano MK-dent / KaVo € 69,80  
(Ref. KaVo 0.411.4451)



05-RT2012 Extractor pieza frontal contra ángulos MK-dent / KaVo € 101,80  
(Ref. KaVo 0.411.2381).



05-RT2014 Llave especial para desmontaje de ejes de Transmisión piezas de mano rectas MK-dent / KaVo € 11,80  
(Ref. KaVo 0.411.1443)



## LLAVES PARA MICROMOTORES MK-dent

05-KE2014 Llave apertura micromotor MK-dent AM1116 € 33,80  
(para anillo SP1060)

05-KE2034 Llave apertura micromotor MK-dent AM1004 € 38,00

### TKD

40-10010 Llave apertura micromotor TKD DEFINITIVE y TKD VORTICE € 42,80

## LLAVES PARA MICROMOTORES NOUVAG PREGÚNTANOS

### LLAVES PARA ACOPLAMIENTOS

05-KE1029 Kavo Multiflex y MK-dent QC4014K y QC5016K € 8,00

20-911 Mandril de desmontaje Kavo Multiflex y MK-dent QC4014K y QC5016K (Original KaVo) (Ref. KaVo 411.3853) € 74,80

## LLAVES PARA PULIDORES BICARBONATO

05-KE2021K	MK-dent PR1011 / Micron Quick Jet sección acople KaVo	€ 59,80
05-KE2021S	MK-dent PR1011 / Micron Quick Jet sección acople Sirona	€ 59,80
05-KE2021W	MK-dent PR1011 / Micron Quick Jet sección acople W&H	€ 59,80
05-KE2022	MK-dent PR1011 / Micron Quick Jet <u>llave 1</u>	€ 59,80
05-KE2023	MK-dent PR1011 / Micron Quick Jet <u>llave 2</u>	€ 42,80



34-801\*

## HERRAMIENTAS DE MEDICIÓN Y DEMOSTRACIÓN

Calibre para medición de vástagos de  
Fresas de turbinas  
Máxima precisión

*\*Hasta agotar existencias*

€ 54,00



05-SC1011

Probador para comparar bombillas  
- Especial para la presentación de  
bombillas LED.  
- Muestra la luminosidad de 2 bombillas  
de forma comparativa.  
- Pilas y bombillas (zócalo KaVo) NO incluidos.

€ 25,80



05-RT1020

Dinamómetro digital para medir fuerza de  
retención pinzas rotores turbinas

€ 118,80

**NOVEDAD!!!**



28-LM1

Medidor digital de potencia de polimerización  
Mide tanto luces LED como halógenas hasta  
una intensidad de 3500mw/cm2

*\* Disponible a lo largo del 2T 2021*

€ 48,00

45-100

Contador móvil de revoluciones y frecuencias: € 1.180,00

- Mide de 5.000 a 950.000 rpm.
- Mide frecuencias de 1 a 200.000 Hz.
- Display LED, numérica decimal.
- Medidas 76x118x18 mm.
- Peso 120 gr.
- Ideal para medir las rotaciones de cualquier instrumento rotatorio eléctrico o neumático y las frecuencias de cualquier ultrasonidos eléctrico o neumático.



45-102

Fresa de turbina especial contador (1,6 mm) € 83,00

45-103

Fresa de contra-ángulo especial contador (2,35 mm) € 83,00

45-104

Magneto para puntas ultrasonido especial contador € 118,00

45-105

Sensor receptor especial contador € 148,00



45-106

Accesorio para bajas revoluciones (debajo de 5.000 rpm) € 1.380,00 → [Confirmar](#)

44-754

Microscopio económico de bolsillo con LED 60X € 31,80



## NOVEDAD!!!



- 98-050005 Manómetro digital Metasys con adaptadores** € 308,00
- Es un instrumento de medición para presiones negativas y aire comprimido.
  - Rango de presiones: -1 a 30 bar
  - Permite la medición exacta de la presión de aspiración, aire y agua en sillones dentales

- 44-101 Multimanómetro:** € 148,00



- Conexión Midwest 4.
- Mediciones precisas en bares.
- Compacto.
- Uso en todos los equipos.
- Acabados de primera calidad.
- Para toda la vida.
- Uso: medición de consumo de:
  - Aire de empuje,
  - Aire de retorno,
  - Aire de spray y
  - Agua de spray.

- 40-208 Manómetro para aire de empuje:** € 145,80



- Conexión Midwest 4 y Midwest 4 LUX
- Doble escala de medición en PSI y bares.
- Uso en todos los equipos.
- Instrumento de primera calidad y precisión.
- Uso: medición de presión de aire de empuje.

## HERRAMIENTAS DE REPARACIÓN TURBINAS Y CONTRA-ÁNGULOS



- |           |   |          |
|-----------|---|----------|
| 05-RT2010 | <p>Prensa de precisión</p> <ul style="list-style-type: none"> <li>- Capacidad hasta 1,5kN.</li> <li>- Recorrido 40 mm.</li> <li>- Altura de trabajo 50 – 240 mm.</li> <li>- Medidas de la mesa: 110 x 60 mm.</li> <li>- Orificio en la base: 20 mm.</li> <li>- Alojamiento del eje: diámetro 10 x 25 mm.</li> <li>- Peso: aprox. 9 kg.</li> <li>- <u>Incluye:</u> 05-RT1033.</li> </ul> | € 688,00 |
|-----------|---|----------|

***Nota:** herramientas 05-RT1031 y 05-RT1032 son necesarias para el uso de la prensa.*



- |           |  |          |
|-----------|--|----------|
| 05-RT1011 | <p>Extractor de rodamientos turbina diámetro exterior 6,350mm (universal) y pista interna con todos sus accesorios</p> | € 188,00 |
|-----------|--|----------|



- |            |   |         |
|------------|---|---------|
| 05-RT1011L | <p>Pinza pista externa para extractor 05-RT1011</p> | € 51,80 |
|------------|---|---------|



- |            |   |         |
|------------|---|---------|
| 05-RT1011S | <p>Pinza pista interna para extractor 05-RT1011</p> | € 51,80 |
|------------|---|---------|







- |             |   |         |
|-------------|---|---------|
| 05-RT1011SC | <p>Tornillo ataque delantero para extractor 05-RT1011</p> | € 48,00 |
|-------------|---|---------|



- |             |   |         |
|-------------|---|---------|
| 05-RT1011SO | <p>Tornillo ataque trasero para extractor 05-RT1011</p> | € 48,00 |
|-------------|---|---------|



- |        |   |          |
|--------|---|----------|
| 44-260 | <p>Extractor de rodamientos turbina diámetro exterior 6,350mm (universal), <u>diámetro exterior 7,938mm (Bora y compatibles)</u> y pista interna con todos sus accesorios</p> | € 168,00 |
|--------|---|----------|

	05-RT1012	Bloque universal de colocación y extracción de rodamientos	€ 188,80
	05-RT1013	Colocador de rodamientos universal para rodamientos 3,175 x 6,350 mm	€ 43,80
	05-RT1031	Punta ataque trasero para prensa 05-RT2010	€ 42,80
	05-RT1032	Punta ataque delantero para prensa 05-RT2010	€ 42,80
	05-RT1033	Pieza de reducción (para prensa 05-RT2010)	€ 26,80 → 
	05-RT1034	Punta para armar tapa KaVo 8000 (para prensa 05-RT2010)	€ 42,80
	05-RT2025	Llave dinamométrica 0,3 – 1,2 Nw (para tapas cabezas y tapas spray)	€ 128,00
	05-RT2026	Llave dinamométrica 1,2 – 3,0 Nw (para anillos cierre CA's y PM's)	€ 128,00
	44-750	Pletina de extracción rodamientos de turbinas	€ 8,80
	05-RT2018	Placa extracción de rodamientos turbinas	€ 48,80
	05-RT2017	Placa extracción de rodamientos universal 1,0/1,5/2,0/2,5/3,0/3,5/4,0/4,5/5,0/6,5/7,0 mm	€ 157,80



05-LT648

Pegamento LOCTITE 648, 10ml  
(Rodamientos – ejes)

€ 29,80



05-LT221

Pegamento LOCTITE 221, 10ml  
(Tapas y tornillos)

€ 28,00



05-LT306

Pegamento LOCTITE 306, 50ml

€ 93,80



05-LT7063

Limpiador de pegamento LOCTITE 7063, 150ml

€ 13,80



48-29523\*

Puntero de acero (diámetro 1mm) con guía  
de hierro.

€ 19,80

*\*Especial para pasadores*



44-760

Pinza de Baquelita para sujeción sin rayaduras

€ 54,80



48-29541

Adaptadores de sujeción para prensa de banco € 70,80  
- Material: Plástico / Teflón  
- Ideal para desmontar piezas de mano, contra ángulos,  
turbinas y micromotores sin dañarlos o rayarlos.

## EMBALAJES

*(Precios especiales por packs 100 uds.)*



01-26080

Tubo embalaje instrumentos transparente  
L: 80-120mm D: 26mm (SIN LOGOS)

€ 1,00

01-24120

Tubo embalaje instrumentos transparente  
L: 120-200mm x D: 24mm (SIN LOGOS)

€ 1,00

## HERRAMIENTAS DE DESATASCO



44-020

SMART CLEANER

€ 329,80

Herramienta especial para desatascar todo tipo de rotatorios y mangueras de turbinas.

- Trabaja con presiones hasta 40 bares.

- **Completo con todos los accesorios:**

\* Conexión Midwest 4 con luz para acoplamiento, turbinas, micromotores y otros.

\* Conector sistema INTRA para contra-ángulos y piezas de mano.

\* **"Conector para mangueras de turbina!!!".**

\* Accesorio para turbinas con varios orificios de spray.

*Nota a nuestros clientes: es posible que encuentren el Smart Cleaner más barato en algunos competidores. Por lo general, es porque NO incluyen el adaptador para mangueras de turbina. ¡Asegúrense de consultarlo antes!*



44-021

Anillo tórico pistón Smart Cleaner

€ 0,80



## APARATOLOGÍA SEGUNDA MANO

- Revisado y reparado
- Garantía 6 meses
- Pequeñas marcas de uso
- Condiciones : muy buenas

### ROTATORIOS

Ref.: 90-702 Turbina MK-dent HC4021W, sin luz

€ 198,00

DISPONEMOS EN STOCK DE UN AMPLIO SURTIDO DE REPUESTOS  
ORIGINALES PARA EQUIPOS DENTALES DE



*Italian Manufacturers  
of Medical Equipment*

*Since 1959*

**CONSÚLTENOS**