

2021
REPUESTOS
DENTALES

3ª Edición

Bienvenido



RUMAR

crezcamos juntos

2005 – 2021

16 AÑOS A SU SERVICIO

Mayorista dental en España y Portugal con venta exclusiva a Depósitos Dentales y Servicios Técnicos.



¿A qué nos dedicamos?

En RUMAR nos dedicamos desde el año 2004 a la importación de repuestos dentales y aparatología dental, y la distribución de repuestos, aparatología e instrumental médico odontológico exclusivamente a depósitos dentales y servicios técnicos.

“Buenos precios. Gran selección. Servicio rápido.”

Definiciones previas

Nuestro equipo: profesionales al servicio de nuestros socios.

Nuestros socios: conjunto de servicios técnicos y depósitos que confían en nosotros. Ellos son la razón de nuestro existir.

Un buen día: haber atendido satisfactoriamente las necesidades de nuestros socios.

Historia

2004: La semilla de nuestro proyecto es plantada por Margarita Crespo y Wolfgang Ade en Cedeira – A Coruña.

2012: Una nueva generación liderada por Alejandro Tuimil toma el relevo de la empresa y se traslada a Collado Villalba – Madrid.

2018: Se inauguran las nuevas instalaciones en Alpedrete – Madrid, con más de 320 m² al servicio de nuestros socios.

Nuestro día a día

Somos un equipo de jóvenes profesionales dedicados a garantizar el mejor servicio y asesoramiento a nuestros socios.

Simplemente dedicamos nuestro día a día a hacer que el día a día de nuestros socios (depósitos dentales y servicios técnicos) sea más fácil, y convertirnos así en su aliado clave y nunca su competidor.

Parte del equipo RUMAR está dedicado constantemente a complementar nuestro stock y a hacer posible que mañana podamos atender las necesidades de nuestros socios mejor y más rápidamente.

El resto del equipo está dedicado a que hoy por hoy nuestros socios reciban lo que necesitan, cuándo y cómo lo necesitan.

▶ RECOMENDACIÓN PARA SUS BÚSQUEDAS

Estimados Clientes,

Muchas gracias por su interés en nuestros productos.

En RUMAR contamos con más de 1.400 referencias entre todos nuestros productos y repuestos, por lo que en ocasiones puede complicarse la búsqueda de un determinado producto o repuesto. Para esas ocasiones, he aquí algunas recomendaciones útiles.

1. Como podrá apreciar, nuestros catálogos y listas de precios están generados en formato PDF (Adobe Acrobat). Este formato le permite utilizar un buscador automático que le facilitará su búsqueda. Para ello solamente debe seguir los siguientes pasos:

a. Abra nuestro catálogo o lista de precios de “Aparatología y Cirugía” o de “Repuestos” en función de la naturaleza de la referencia de su interés.

b. En la barra de herramientas en la cabecera de su pantalla es probable que encuentre una caja de texto de color blanco, con la palabra “Find” o “Buscar” en gris claro.

c. Como alternativa al paso “b” y si no encuentra el cuadro de texto en cuestión, diríjase al menú de “Tools” o “Herramientas” en la cabecera del documento. Aquí encontrará la opción: “Customize Toolbar” o “Personalizar barra de herramientas”. Tras pinchar en esta opción, se abrirá un nuevo menú donde podrá marcar las opciones que desea visualizar en su pantalla. Seleccione la opción “Find Toolbar” o “Barra de Búsqueda”. Tras esta operación deberá aparecer en su pantalla una caja de texto de color blanco, con la palabra “Find” o “Buscar” en gris claro.

d. Pinche en esta caja y escriba la referencia (RUMAR) del producto o repuesto de su interés o una palabra clave relacionada. Ejemplo: si Usted está interesado en unas escobillas para el K9, pruebe escribiendo escobilla o K9, y presione intro.

2. Esta búsqueda le posicionará en el primer lugar de todo el catálogo o la lista donde aparezca esta referencia o palabra. Si no es lo que Usted busca, vuelva a pulsar intro, y le llevará al siguiente lugar donde aparezca esta referencia o palabra. Repita estos pasos hasta que aparezca en pantalla lo que busca o hasta determinar que no contamos con ese producto o repuesto. En este último caso, consúltenos.

En caso de que los pasos 1 y 2 no sean fructíferos, a continuación le ofrecemos una segunda alternativa.

3. Diríjase al índice de nuestro catálogo. En él podrá encontrar de forma esquemática grupos y subgrupos de productos que le pueden ayudar en su búsqueda.

4. Tras ubicar el grupo o subgrupo al que pertenezca el producto o repuesto de su interés, diríjase a la página indicada y realice la búsqueda.

Recuerde que siempre cuenta con la alternativa de contactar con nosotros en nuestro email: rumarcedeira@rumarcedeira.com o en el teléfono 918 49 01 04 y realizarnos su consulta.

¿Cómo reconocer en el nuevo catálogo las novedades, bajadas de precio, referencias bajo pedido...?

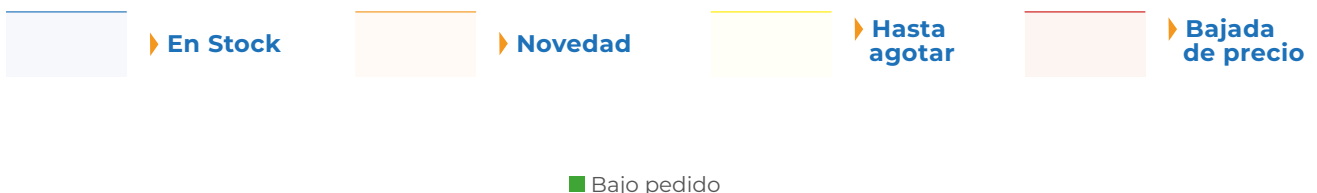

Nuevamente **gracias por su interés** en nuestros productos, y suerte con su búsqueda y su negocio.

PVP - Impuestos no incluidos

DESCUENTOS:

GENERAL 40%

METASYS 30%

DÜRR Y NOUVAG 25%



Siempre en Stock
Entrega en 24 horas



▶ **Pedidos**

Teléfono: 918 49 01 04
e-mail: pedidos@rumarcedeira.com



▶ **Att. al Cliente**

Teléfono: 918 49 01 04 / 626 327 863
e-mail: rumarcedeira@rumarcedeira.com



www.rumarcedeira.com



ÍNDICE

	pág.	Subíndice
▶ REPUESTOS ROTATORIO	9	8
Alta Velocidad (Turbinas y acoplamientos):		
- Rotores turbina dental		
- Rotores turbina laboratorio		
- Rodamientos turbinas		
- Tapas botón turbinas		
- Tapas, difusores, toberas y tornillos spray		
- Otros repuestos turbinas		
- Juntas conexión turbinas, acoplamientos, micromotores		
- LEDs y bombillas Xenon turbinas y acoplamientos		
- Anillos tóricos y arandelas turbinas y acoplamientos		
- Repuestos acoplamientos		
Baja Velocidad (contra ángulos, piezas de mano, micromotores):		
- Rodamientos contra-ángulos, piezas de mano y micromotores clínica		
- Repuestos cabezas, contra ángulos, piezas de mano, micromotores neumáticos, acoplamientos		
- Anillos tóricos contra ángulos, piezas de mano, micromotores y ultrasonidos		
- Rodamientos micromotores eléctricos		
- Rotores, escobillas, pinzas y otros repuestos micromotores eléctricos		
▶ REPUESTOS LÁMPARAS FARO	89	88
- Repuestos lámpara Alya		
- Repuestos lámpara Maia		
- Repuestos lámpara EDI		
- Repuestos lámpara Forma y otras		
▶ REPUESTOS AUTOCLAVES Y SELLADORAS	94	93
▶ JERINGAS Y REPUESTOS JERINGAS	96	95
- Jeringas Luzzani y sus repuestos		
- Jeringas FARO y sus repuestos		
- Jeringas económicas		
▶ MANGUERAS EQUIPOS	110	109
- Mangueras turbinas con y sin conector a equipo		
- Mangueras ultrasonidos con y sin conector a equipo		
- Mangueras micromotores con y sin conector a equipo		
- Accesorios mangueras		
- Mangueras jeringas con y sin conector a equipo		
- Mangueras pedales		
▶ REPUESTOS VARIOS	129	128
- Repuestos Micron scaler SSS		
- Repuestos pulidor bicarbonato Micron Quick Jet		
- Repuestos lámparas quirófano Derungs		
- Repuestos Nouvag		
- Repuestos taburetes Jörg & Sohn		
- Repuestos Woodpecker y DTE		
- Repuestos taburetes Pluto		
- Repuestos equipo mural EcoLine		
- Lámpara polimerizar para unidad		
- Repuestos lámparas polimerizar		
- Piezas de mano y kits "Built in" ultrasonidos		
- Kits "Built in" TKD micromotores eléctricos		
- Micromotores eléctricos reciclados		

	pág.	Subíndice
▶ REPUESTOS COMPRESORES DÜRR DENTAL	145	144
▶ SISTEMAS DE ASPIRACIÓN Y REPUESTOS	148	147
<ul style="list-style-type: none"> - Motores aspiración Luzzani Dental y repuestos - Motores aspiración, centrifugadoras y separadores de amalgama METASYS - Válvulas y accesorios METASYS - Repuestos aspiraciones METASYS - Conectores META connect (METASYS) - Motores aspiración, centrifugadoras y separadores de amalgama Dürr Dental - Repuestos aspiraciones Dürr Dental - Conectores Dürr connect - Soportes aspiración Luzzani Dental - Mangueras y tubos aspiración - Terminales de aspiración y adaptadores 		
▶ PEDALES Y SUS REPUESTOS	176	175
▶ RACORES, CONECTORES Y ESPIGAS	180	179
<ul style="list-style-type: none"> - Racorería, conectores y llaves de paso - Espigas - Conectores de Nylon 		
▶ VÁLVULAS Y ELECTROVÁLVULAS	188	187
<ul style="list-style-type: none"> - Válvulas (Faro, Clippard, RUMAR) - Electroválvulas (Sirai / ASCO NEUMATICS) 		
▶ REGULADORES DE PRESIÓN	201	200
<ul style="list-style-type: none"> - Reguladores y accesorios - Repuestos depósito agua destilada 		
▶ HERRAMIENTAS	204	203
<ul style="list-style-type: none"> - Herramientas instrumental rotatorio - Herramientas equipos 		

AVISO IMPORTANTE

RUMAR se enorgullece de ofrecer repuestos originales de marcas líderes en el sector dental como: Luzzani®, Faro®, Metasys®, Dürr®, myonic®, Sirai ®y ASCO pneumatics®, Clippard®, TKD®, Novag®, Micron®, Woodpecker®, DTE® y DCI.®

Y para el resto de marcas, RUMAR ofrece piezas de recambio compatibles de comprobada calidad.

La empresa y sus productos no tienen ninguna relación con las siguientes empresas y marcas: Kavo®, Bien Air®, NSK®, Chirana Medical®, EMS®, Satelec®, Mectron®, W&H®, Siemens®, Sirona®, Castellini®, B.A. International®, Fona ®, Planmeca®, Morita®, Saeshin®, Marathon®, Anthos®, Stern Weber®, Cefla®, Cattani®, Lares®.

- Nos reservamos el derecho de modificar precios y características técnicas sin previo aviso. Para cerciorarse de estos posibles cambios, recomendamos revisar la información de la referencia que busca en nuestra web.
- Con cualquier pedido se acepta expresamente nuestras condiciones generales de venta disponibles en nuestra WEB.

▶ REPUESTOS ROTATORIO

Alta Velocidad (Turbinas y acoplamientos):

- Rotores turbina dental
- Rotores turbina laboratorio
- Rodamientos turbinas
- Tapas botón turbinas
- Tapas, difusores, toberas y tornillos spray
- Otros repuestos turbinas
- Juntas conexión turbinas, acoplamientos, micromotores
- LEDs y bombillas Xenon turbinas y acoplamientos
- Anillos tóricos y arandelas turbinas y acoplamientos
- Repuestos acoplamientos

Baja Velocidad (contra ángulos, piezas de mano, micromotores):

- Rodamientos contra-ángulos, piezas de mano y micromotores clínica
- Repuestos cabezas, contra ángulos, piezas de mano, micromotores neumáticos, acoplamientos
- Anillos tóricos contra ángulos, piezas de mano, micromotores y ultrasonidos
- Rodamientos micromotores eléctricos
- Rotores, escobillas, pinzas y otros repuestos micromotores eléctricos

ROTORES RM para TURBINA

- **Rodamientos cerámicos myonic®**, con tolerancias ABEC7 como mínimo.
- Balanceados electrónicamente.
- **Pinza de Acero** endurecido y anticorrosión.
- **Inserto** de Carburo o Acero según modelo.
- **Recubrimiento de WCC** (Wolframcardid) para una mayor vida útil de la pinza y sus componentes.
- **Aspa de Aluminio** sin plomo.
- **Concentricidad** < 0,018mm /
- **Balaceo** < 0,05mg mm.
- **Fuerza de retención mínima** 42 N.
- **Suministro incluye:** anillos tóricos y arandelas metálicas (según modelo).

(**)Debido a su no disponibilidad, los rotores con (**) junto a la referencia son rotores que aunque de muy buena calidad no son del mismo fabricante y / o no cuentan con rodamientos myonic® como el resto de nuestros rotores rm. En nuestro afán por atender la demanda de nuestros clientes hemos incorporado estos modelos de fabricantes alternativos y a pesar de no contar con las mismas calidades, ofrecemos la **misma garantía: 12 meses sobre la pinza.**

myonic

para **KaVo®**



Ref. 34-2106

Tapa Ref: 44-6511 para 640
Tapa Ref: 49-830 para 630
Llave Ref. : 30-609

606B, 606C
625B, 625C
SUPERtorque® 630B

SUPERtorque® 630C
SUPERtorque® 640B
SUPERtorque® 640C

(Ref. KaVo 0.553.5881)

para **KaVo®**



Ref. 34-2115

Tapa Ref: 44-7051
Llave Doble Ref.: 30-604

SMARTtorque® S605
SMARTtorque® S605C

SMARTtorque® S615
SMARTtorque® S615C

(Ref. KaVo 1.008.4164)

myonic

para **KaVo®**



Ref. 34-2116

Tapa Ref: 44-8061
Llave Doble Ref.: 30-604

SUPERtorque® 650B

SUPERtorque® 650C

(Ref. KaVo 0.553.8051)

myonic

para **KaVo®**



Ref. 34-2126

Tapa Ref.: 44-5081

CONTRACTair® 632B
CONTRACTair® 632C
BELLAtorque® 639B
BELLAtorque® 639C

BELLAtorque® 642B
BELLAtorque® 642C
BELLAtorque® 645B
BELLAtorque® 645C

(Ref. KaVo 0.553.6911)

myonic

para **KaVo®**



Ref. 34-2136

Tapa Ref.: 44-8491
Llave Ref. : 05-KE1637T

MIRAtorque® 637B

MIRAtorque® 637C

(Ref. KaVo 0.553.8661)

myonic

para **KaVo®**



Ref. 34-2146

Tapa Ref.: 44-2076
Llave Doble Ref. : 30-604

SUPERtorque® 655B
SUPERtorque® 655C

SUPERtorque® 660B
SUPERtorque® 660C

(Ref. KaVo 1.000.2078)

myonic

para **KaVo®**



Ref. 34-2154

GENTLEsilence mini® 4500B
GENTLEsilence mini® 4500C

GENTLEsilence mini® 5000B
GENTLEsilence mini® 5000C

(Ref. KaVo 1.006.4564)

myonic

para **KaVo®**



Ref. 34-2156

Tapa Ref.: 44-2076
Llave Doble Ref.: 30-604

GENTLEforce® 7000B

GENTLEforce® 7000C

(Ref. KaVo 1.000.4772)

myonic

para **KaVo®**



Ref. 34-2176

Tapa Ref.: 44-2076
Llave Doble Ref.: 30-604

SMARTtorque® S619L
SMARTtorque® S619C

SMARTtorque® S609C

(Ref. KaVo 1.008.4163)

myonic

para **KaVo®**



Ref. 34-2186

Tapa Ref: 44-5525
Llave Doble Ref.: 30-604

GENTLEsilence® 8000B
GENTLEsilence® 8000C

GENTLEsilence® 6500BR

(Ref. KaVo 1.003.6884)

myonic

para **KaVo®**



Imagen no disponible

Ref. 34-2187

GENTLEsilence® 6500B

(Ref. KaVo 1.003.9664)

myonic

para **KaVo®**



Ref. 34-2196

Tapa Ref: 44-8061
Llave Doble Ref.: 30-604

POWERtorque® 646B
POWERtorque® 646C
POWERtorque® 646CP
COMPACTtorque® 636B

COMPACTtorque® 636P
COMPACTtorque® 636CP (excepto 636C)

(Ref. KaVo 0.553.8911)

myonic

para **KaVo®**



Ref. 34-2168
Tapa Ref: **34-8903**
Llave Doble Ref.: **30-604**

EXPERTorque® E680 (Todos) EXPERTorque® E679

(Ref. KaVo 1.007.9313)

myonic

para **KaVo®**



Ref. 34-2190
Tapa Ref: **44-5525**
Llave Doble Ref.: **30-604**

MASTERtorque® M9000 MASTERtorque® M9000

(Ref. KaVo 2.000.2266)

myonic

para **KaVo®**



Ref. 34-2170
Tapa Ref: **44-7051**
Llave Ref.: **30-604**

EXPERTorque® E677 EXPERTorque® E675
EXPERTorque® E677LM

(Ref. KaVo 1.007.9457)

Rotores compatibles turbinas **Bien Air®**

RUMAR

GRW

para **Bien Air®**



Ref. 34-2446**
Tapa Ref: **34-2459**

Croma M Prestilina
Ondine Prestige (antigua)

(Ref. Bien Air 209.30.19)

myonic

para **Bien Air®**



Ref. 34-2456
Tapa Ref: **34-2459**

Black Pearl Boralina
Croma X Black Pearl ECO
S25
Croma S

(Ref. Bien Air 150.0164)

• Confirmar con imagen

myonic

para **Bien Air®**



Ref. 34-2466
Tapa Ref: **44-2468**
Tapa Ref: **34-2469**
Llave Doble Ref.: **49-802**

Bora (Todas) Tornado X

(Ref. Bien Air 150.0181)

myonic

para **Bien Air®**



Ref. 34-2476
Tapa Ref: **49-651**
Llave Ref.: **49-803**

Prestige S30 Prestige S32

(Ref. Bien Air 150.0486)

GRW

para **Bien Air®**



Ref. 34-2486**

Eolia Black Pearl ECO

• Confirmar con imagen

myonic

para **Bien Air®**



Ref. 34-2468
Llave Ref.: **49-831**

Tornado

(Ref. Bien Air 150.1968)

myonic

para **Bien Air®**



Ref. 34-2470

Tornado S®

(Ref. Bien Air 150.1969)

GARANTÍA de 12 meses sobre la pinza

SI NO ENCUENTRAS EL ROTOR QUE BUSCAS, ¡CONSÚLTANOS!

myonic

para **Siemens®**



Ref. 34-2216
Tapa Ref: 34-4000
Llave Ref: 30-591

Siemens® TM1®
Siemens® 4000ML®

Siemens® 4000M®

(Ref. Siemens 5951595)

myonic

para **Sirona® / Siemens®**



Ref. 34-2226
Tapa Ref: 34-4000
Llave Ref: 30-591

TS1®
TS2®
4000SL®

4000S®
Siemens® T1 Control®

(Ref. Sirona 5953054)

myonic

para **Sirona®**



Ref. 34-2236
Tapa Ref: 41-210
Llave Ref: 30-592

T1 Control
(N/S<502.000)

TC3 Control
(N/S<65.000)

(Ref. Sirona 4175217)

myonic

para **Sirona®**



Ref. 34-2246
Tapa Ref: 41-211
Llave Ref: 30-591

T2 Control
T1 Control
(502.000<N/S<600.000)

TC3 Control
50.000<N/S<700.000)
Siropure P Control

(Ref. Sirona 5868299, 5957126)

myonic

para **Sirona®**



Ref. 34-2238**

T1 Control
(600.000<N/S<800.000)

(Ref. Sirona 6432608)

myonic

para **Sirona®**



Imagen no disponible

Ref. 34-2248

T1 Control
(N/S>800.000)

(Ref. Sirona 6710367)

■ Bajo pedido

myonic

para **Sirona®**



Ref. 34-2247**

T2 Control
(600.000<N/S<800.000)

(Ref. Sirona 6432590)

myonic

para **Sirona®**



Imagen no disponible

Ref. 34-2249**

T2 Control
(N/S>800.000)

(Ref. Sirona 6710425)

■ Bajo pedido

myonic

para **Sirona®**



Ref. 34-2256
Tapa Ref.: 41-205
Llave Ref: 30-591

T2 Racer
T3 Racer
(N/S <600.000)

Siropure P Racer
(N/S <600.000)

(Ref. Sirona 5868307, 5868307)

myonic

para **Sirona®**



Ref. 34-2257
Tapa Ref.: 41-212
Llave Ref: 30-612

T3 Racer
(N/S>600.000)

T4 Racer
(N/S>600.000)

(Ref. Sirona 6486240)

myonic

para **Sirona®**



Ref. 34-2260
Llave Ref: 30-591

T1 mini
(65.000<N/S<502.000)

Siropure P mini

(Ref. Sirona 4178591)

• Confirmar con imagen

myonic

para **Sirona® / Siemens®**



Ref. 34-2261
Llave Ref: 30-591

T2 mini
(N/S <600.000)
T3 mini
(N/S <600.000)

T1 mini
(502.000<N/S<600.000)
Siropure P mini

(Ref. Sirona 5868315, 5868331)

• Confirmar con imagen

myonic para **Sirona®**

Imagen no disponible

Ref. 34-2251**

T1 mini
(600.000<N/S<700.000)

NEW!

(Ref. Sirona 6432640) ■ Bajo pedido

myonic para **Sirona®**

Imagen no disponible

Ref. 34-2252**

T1 mini CBM
(700.000<N/S<800.000)

NEW!

(Ref. Sirona 6548106) ■ Bajo pedido

myonic para **Sirona®**

Imagen no disponible

Ref. 34-2253**

T1 mini
(N/S>800.000)

NEW!

(Ref. Sirona 6710417) ■ Bajo pedido

myonic para **Sirona®**



Ref. 34-2263**
Tapa Ref.: 41-213
Llave Ref: 30-592

T2 mini
(600.000<N/S<700.000)

T3 mini
(600.000<N/S<700.000)

(Ref. Sirona 6432632)

myonic para **Sirona®**



Ref. 34-2265**
Tapa Ref: 41-213
Llave Ref: 30-592

T2 mini
(700.000<N/S<800.000)

T3 mini
(700.000<N/S<800.000)

(Ref. Sirona 6548130)

myonic para **Sirona®**

Imagen no disponible

Ref. 34-2250**

T2 mini
(N/S>800.000)

T3 mini
(N/S>800.000)

NEW!

(Ref. Sirona 6710441) ■ Bajo pedido

myonic para **Sirona®**



Ref. 34-2262
Llave Ref: 30-591

Siroboost
(Todos)

(Ref. Sirona 6334598)

myonic para **Sirona®**

Imagen no disponible

Ref. 34-2258**
Tapa Ref: 49-814
Llave Ref: 30-612

T1 Boost
(N/S>600.000)

NEW!

(Ref. Sirona 6432624) ■ Bajo pedido

myonic para **Sirona®**

Imagen no disponible

Ref. 34-2259**
Tapa Ref: 49-836

T1 Boost
(N/S>700.000)

NEW!

(Ref. Sirona 6547694)

myonic para **Sirona®**

Imagen no disponible

Ref. 34-2264**
Llave Ref: 30-612

T2 Boost
(N/S>600.000)

T3 Boost
(N/S>600.000)

(Ref. Sirona 6432616)

myonic para **Sirona®**

Imagen no disponible

Ref. 34-2266**
Llave Ref: 30-612

T2 Boost CBM
(N/S>700.000)

T3 Boost CBM
(N/S>700.000)

(Ref. Sirona 6548122)

myonic para **Sirona®**

Imagen no disponible

Ref. 34-2254

T2 Boost
(N/S>800.000)

T3 Boost
(N/S>800.000)

NEW!

(Ref. Sirona 6710433) ■ Bajo pedido

GARANTÍA de 12 meses sobre la pinza

SI NO ENCUENTRAS EL ROTOR QUE BUSCAS, ¡CONSÚLTANOS!

*Las letras a continuación indican el **tipo de conexión** y **NO influyen** en el modelo de rotor en los casos indicados:

BC o C BC: Borden 3
N o C N: NSK MACH
RM o C RM: Midwest 4

B o C B: Bien Air (Unifix)
S o C S: Sirona (Click&Go)
M o C M: KaVo (Multiflex)

NQ o C NQ: NSK QD-J
_ o C: W&H (Roto Quick)

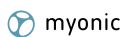

para W&H®



Ref. 34-2336
Tapa Ref.: 30-4165
Llave Ref.: 30-606

Top Air 195	Top Air 698	Top Air 798
Top Air 198	Top Air 795	Top Air 895
Top Air 398	Top Air 797	Top Air 898

(Ref. W&H 02760000)

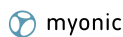

para W&H®



Ref. 34-2345

Top Air 196	Top Air 796	Top Air 896
-------------	-------------	-------------

(Ref. W&H 02765500)



para W&H®



Ref. 34-2356
Llave Ref.: 30-606

Trend TC 80	Trend TC95B	Trend TC RM
-------------	-------------	-------------

(Ref. W&H 03305000)

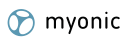

para W&H®



Ref. 34-2366
Tapa Ref.: 30-4168

Synea TA-98* sin luz (tapa 2 muescas)	Synea TA-98LC* Alegra TE-95 (2003-2008)
--	---

(Ref. W&H 04396600)

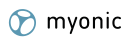

para W&H®



Imagen no disponible

Ref. 34-2346
Tapa Ref.: 34-0096

Synea TA-96*

(Ref. W&H 04396700)

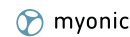

para W&H®



Ref. 34-2347

Top Air 290B	Top Air 390	Top Air 395
Top Air 295	Top Air 393	Top Air 695

(Ref. W&H 04396700)

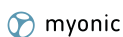

para W&H®



Ref. 34-2386
Tapa Ref.: 34-9800
Llave Ref.: 30-606

Alegra TE-95* (2009-2013)	Alegra TE-98 C LED
Alegra TE-98*	

(Ref. W&H 04457300 / 05958900 / 05959000 / 0446300)

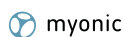

para W&H®



Ref. 34-2316
Tapa Ref.: 30-4166
Llave Doble Ref.: 30-602

Synea TA98C LED* (tapa 2y 3 muescas)	Synea TA-98* sin luz (tapa 3 muescas)
---	--

(Ref. W&H 05307000 / 05306900)



para W&H®



Ref. 34-2326
Tapa Ref.: 49-652
Llave Doble Ref.: 30-602

Synea TA-97* Synea TA-97C LED*	Alegra TE-97* Alegra TE-97 C LED* (2009-2013)
-----------------------------------	---

(Ref. W&H 05307200 / 05959100 / 05959200)

myonic

para W&H®



Ref. 34-2317

Synea Fusion TG-97 Synea TK-97 Vision

(Ref. W&H 07006000)

myonic

para W&H®



Ref. 34-2318
Tapa Ref.: 49-653

Synea Fusion TG-98 Synea TK-98 Vision

(Ref. W&H 07005900)

para W&H®



Ref. 34-2388**

Alegria TE-95* (2014-actual) TE-98 LQ

• Confirmar con imagen
Ø aspa: 9,78mm

para W&H®



Ref. 34-2389**

Alegria TE-97* (2014-actual) TE-98 LQ

• Confirmar con imagen
Ø aspa: 9,66mm

para W&H®



Ref. 34-2385**

RC-95BC RC-95BM

myonic

para W&H®

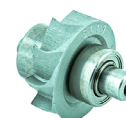

Ref. 34-2320
Tapa Ref.: 49-654

Synea Vision TK-100

Rotores compatibles turbinas NSK®

RUMAR

*Las letras "K", "S", "W" y "B" indican el sistema de acople de la turbina y NO influyen en el modelo del rotor.

myonic

para NSK®



Ref. 30-0001

CH-QD M NL-65 M

(Ref. NSK NCH-MU03)

myonic

para NSK®



Ref. 30-0002
Llave Doble Ref.: 30-600

CH-QD S NL-65 S Ti-MAX A450*
Ti-MAX A450*L

(Ref. NSK NCH-SU03)

myonic

para NSK®



Ref. 30-0003

CH-QD T NL-65 T Ti-MAX A455*
Ti-MAX A455*L

(Ref. NSK NCH-TU03)

GARANTÍA de 12 meses sobre la pinza

SI NO ENCUENTRAS EL ROTOR QUE BUSCAS, ¡CONSÚLTANOS!

myonic

para NSK®



Ref. 30-0004

Ti-MAX A200* Mach-Lite XT M
Ti-MAX A200*L

(Ref. NSK NMC-MU03)

myonic

para NSK®



Ref. 30-0007

Llave Ref.: 15-107

Ti-MAX A500* Ti-MAX NL95M*
Ti-MAX A500*L

(Ref. NSK Ti-MU03)

myonic

para NSK®



Ref. 30-0008

Llave Doble Ref.: 30-600

Ti-MAX A600* Ti-MAX A300*
Ti-MAX A600*L Ti-MAX A300*L
Ti-MAX NL95S* Mach-Lite XT S
Ti-MAX NL45S

(Ref. NSK Ti-SU03, NMC-SU03)

myonic

para NSK®



Ref. 30-0009

Llave Doble Ref.: 30-600

Ti-MAX A700* Ti-MAX A400*
Ti-MAX A700*L Ti-MAX A400*L
Ti-MAX NL95T* Mach-Lite XT T
Ti-MAX NL45T

(Ref. NSK Ti-TU03, NMC-TU03)

myonic

para NSK®



Ref. 30-0010

Tapa Ref: 41-223

Llave Doble Ref.: 30-605

Ti-MAX X500* NL9000M*
Ti-MAX X500*L

(Ref. NSK TiX-MU03)

myonic

para NSK®



Ref. 30-0011

Tapa Ref: 41-224

Llave Doble Ref.: 30-600

Ti-MAX X600* Ti-MAX X650*
Ti-MAX X600*L Ti-MAX X650*L
NL9000S*

(Ref. NSK TiX- SU03)

myonic

para NSK®



Ref. 30-0012

Tapa Ref: 41-225

Llave Doble Ref.: 30-605

Ti-MAX X700* NL9000*L
Ti-MAX X700*L

(Ref. NSK TiX-TU03)

myonic

para NSK®



Ref. 30-0013

Llave Ref.: 41-254

Pana Air Σ T

(Ref. NSK NPA-TU03)

myonic

para NSK®



Ref. 30-0014

Tapa Ref: 41-226

S-Max M500* S-Max M800*
S-Max M500*L S-Max M500*L
Pana-Max Plus M

(Ref. NSK SX-MU03)

myonic

para NSK®



30-0018**

Tapa Ref: 34-8905

Llave Doble Ref.: 30-614

Ti-MAX Z800* Ti-MAX Z800*L

myonic

para NSK®



30-0015**

Tapa Ref: 34-8904

Llave Doble Ref.: 30-614

Ti-MAX Z900* Ti-MAX Z900*L

myonic

para NSK®



30-0016

Llave Doble Ref.: 30-632

S-Max Pico



para **NSK®**



Ref. 44-220

Pana-Max T
QD T

Pana-Max TUM4

(Ref. NSK PAX-TU03)

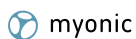

para **NSK®**



Ref. 44-221

Pana-Max S
QD S

Pana-Max SUM4

(Ref. NSK PAX-SU03)



para **NSK®**



Ref. 44-222**

Pana-Max 2

(Ref. NSK PAX2-SU03)

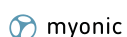

para **NSK®**



Ref. 46-357

Llave Ref.: **41-254**

Pana Air Σ S

ECO TOPtorque

(Ref. NSK NPA-SU03)

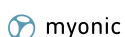

para **NSK®**



Ref. 46-359

Tapa Ref: **41-227**

Llave Doble Ref.: **30-632**

S-Max M600*
S-Max M600*L
Pana-Max Plus S

PAP-SUM4
S-Max M900*
S-Max M900*L

(Ref. NSK SX-SU03)

• Con Cartucho

Rotores compatibles turbinas **Castellini®**, **Anthos®**

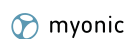

para **Castellini® / Anthos®**



Ref. 34-2506

Tapa Ref: **49-801**

Llave Ref: **49-800**

Hi Power M
Cleanlight

Cleanair

(Ref. Castellini L0000874)

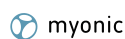

para **Castellini® / Anthos®**



Ref. 34-2516

Tapa Ref: **49-811**

Llave Ref: **49-810**

Titanium Gold 2
Hi Power Light
Gold

Hi Power 2
Hi Power Ceramic

(Ref. Castellini L0001370)



para **Castellini® / Anthos®**



Ref. 34-2526

Tapa Ref: **49-827**

Llave Ref: **49-824**

Silent
Silent Power Silver 2L

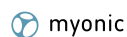

para **Castellini® / Anthos®**



Ref. 34-2528

Tapa Ref: **49-827**

Llave Ref: **49-824**

Silent Power Gold

Silent Power Silver 4L
(Excepto EVO 4L)

(Ref. Castellini L0001857)



para **Castellini® / Anthos®**



Ref. 34-2518

Tapa Ref: **49-825**

Llave Ref: **49-822**

Silent Power EVO 2
Silent Power EVO 2L

Silent Power EVO 4L
Silent Power EVO 4LK

GARANTÍA de 12 meses sobre la pinza

SI NO ENCUENTRAS EL ROTOR QUE BUSCAS, ¡CONSÚLTANOS!

Rotores compatibles turbinas **FONA®** RUMAR

 para FONA®	 para FONA®	 para FONA®
 <p>Ref. 34-2256 Tapa Ref: 41-205</p>	 <p>Ref. 34-2261</p>	 <p>Ref. 34-2262</p>
<p>6080MR (Standard) 8060SR (Standard)</p>	<p>6080MM (Mini) 8080SM (Mini)</p>	<p>8080SR (Standard)</p>

Rotores compatibles turbinas **B.A. International®** RUMAR

 para B.A. International®	 para B.A. International®	 para B.A. International®
 <p>Ref. 34-2106</p>	 <p>Ref. 34-2256</p>	 <p>Imagen no disponible</p> <p>Ref. 34-2266**</p>
<p>B.A. Ultimate 670 B.A. Ultimate 650</p>	<p>B.A. Ultimate 685 B.A. Ultimate 535</p>	<p>B.A. Ultimate 695</p> <p style="font-size: 2em; opacity: 0.5;">NEW!</p> <p>• Confirmar con imagen</p>

 para **B.A. International®**



Ref. 34-2262

B.A. Ultimate 755

Rotores compatibles turbinas **CHIRANA®** RUMAR

 para **CHIRANA®**



Ref. 34-2106

TG 656 TGL 637A
(smile - music)

Rotores compatibles turbinas MICROMEGA®

myonic

para MICROMEGA®



Ref. 34-2550

350

Rotores turbinas RUMAR®

- Rodamientos cerámicos.
- Con anillos tóricos, arandelas metálicas y anillos de teflón según modelo.
- **Garantía:** 6 meses sobre la pinza

RUMAR®



Ref. 42-401
Tapa Ref: 42-415

PowerMax

RUMAR®



Ref. 58-250R
Tapa Ref: 58-250T
Llave Ref: 58-252K

ECO T2
ECO T3 LED

PRO T1

RUMAR®



Ref. 58-253R
Tapa Ref: 58-253T
Llave Ref: 58-253K

ECO T TURBO

COXO TITAN

ROTORES TURBINAS LABORATORIO

RUMAR

Rotores compatibles turbinas laboratorio **Bien Air®**

myonic

para **Bien Air®**



Ref. 34-2496

Serie TD
Todos los modelos

Rotores compatibles turbinas laboratorio **NSK®**

RUMAR

myonic

para **NSK®**



Ref. 30-0080

Presto

(Ref. NSK T815-016)

myonic

para **NSK®**



Ref. 30-0081

Presto AQUA
(Excepto LUX)

(Ref. NSK T816-016)

ROTORES MK-dent para TURBINAS

Rotores compatibles turbinas **KaVo®**



- **RODAMIENTOS CERÁMICOS myonic.**
- Inserto de Acero o de Carburo en función del modelo.
- Con anillos tóricos y arandelas metálicas, según modelo.

- **Garantía:** 12 meses sobre la pinza.

para **KaVo®**



Ref. 05-TC1640BK
Tapa Ref: 44-6511 para 640
Tapa Ref: 49-830 para 630
Llave Ref. : 30-609

606B, 606C
 625B, 625C
 SUPERtorque® 630B

SUPERtorque® 630C
 SUPERtorque® 640B
 SUPERtorque® 640C

(Ref. KaVo 0.553.5881)

para **KaVo®**



Ref. 05-TC1650BK
Tapa Ref: 44-8061
Llave Doble Ref.: 30-604

SUPERtorque® 650B

SUPERtorque® 650C

(Ref. KaVo 0.553.8051)

para **KaVo®**



Imagen no disponible

Ref. 05-TC1642BK
Tapa Ref.: 44-5081

CONTRACTair® 632B
 CONTRACTair® 632C
 BELLatorque® 639B
 BELLatorque® 639C

BELLatorque® 642B
 BELLatorque® 642C
 BELLatorque® 645B
 BELLatorque® 645C

(Ref. KaVo 0.553.6911)

para **KaVo®**



Ref. 05-TC1637BK
Tapa Ref.: 44-8491
Llave Ref. : 05-KE1637T

MIRatorque® 637B

MIRatorque® 637C

(Ref. KaVo 0.553.8661)

para **KaVo®**



Ref. 05-TC1655BK
Tapa Ref.: 44-2076
Llave Doble Ref. : 30-604

SUPERtorque® 655B
 SUPERtorque® 655C

SUPERtorque® 660B
 SUPERtorque® 660C

(Ref. KaVo 1.000.2078)

para **KaVo®**



Ref. 05-TC1500BK

GENTLesilence mini® 4500B
 GENTLesilence mini® 4500C

GENTLesilence mini® 5000B
 GENTLesilence mini® 5000C

(Ref. KaVo 1.006.4564)

para **KaVo®**



Ref. 05-TC1700BK
Tapa Ref.: 44-2076
Llave Doble Ref.: 30-604

GENTLeforce® 7000B

GENTLeforce® 7000C

(Ref. KaVo 1.000.4772)

para **KaVo®**



Ref. 05-TC1800BK
Tapa Ref: 44-5525
Llave Doble Ref.: 30-604

GENTLesilence® 8000B
 GENTLesilence® 8000C

GENTLesilence® 6500BR

(Ref. KaVo 1.003.6884)

para **KaVo®**



Imagen no disponible

Ref. 05-TC1650US

GENTLesilence® 6500B

(Ref. KaVo 1.003.9664)

para **KaVo®**



Ref. 05-TC1636BK
Tapa Ref: 44-8061
Llave Doble Ref.: 30-604

POWERtorque® 646B COMPACTtorque® 636P
 POWERtorque® 646C COMPACTtorque®
 POWERtorque® 646CP 636CP (excepto 636 C)
 COMPACTtorque® 636B

(Ref. KaVo 0.553.8911)

para **KaVo®**



Ref. 05-TC1680BK
Tapa Ref: 34-8903
Llave Doble Ref.: 30-604

EXPERTtorque® E680 EXPERTtorque® E679
 (Todos)

(Ref. KaVo 1.007.9313)

para **KaVo®**



Imagen no disponible

Ref. 05-TC1900BK
Tapa Ref: 44-5525
Llave Doble Ref.: 30-604

MASTERTorque® M9000 MASTERTorque® M9000

(Ref. KaVo 2.000.2266)

▶ Rotores compatibles turbinas **W&H®**



*Las letras a continuación indican el **tipo de conexión** y **NO influyen** en el modelo de rotor en los casos indicados:

BC o C BC: Borden 3
 N o C N: NSK MACH
 RM o C RM: Midwest 4

B o C B: Bien Air (Unifix)
 S o C S: Sirona (Click&Go)
 M o C M: KaVo (Multiflex)

NQ o C NQ: NSK QD-J
 _ o C: W&H (Roto Quick)

para **W&H®**



Ref. 05-TC1011W
Tapa Ref: 30-4168

Synea TA-98* Synea TA-98LC*
 sin luz (tapa 2 muescas) Alegria TE-95
 Synea TA-98L (2003-2008)

(Ref. W&H 04396600)

para **W&H®**



Ref. 05-TC1012W
Tapa Ref: 34-0096

Synea TA-96*

(Ref. W&H 04396700)

para **W&H®**



Ref. 05-TC1097WT
Tapa Ref.: 49-652
Llave Doble Ref.: 30-602

Synea TA-97* Alegria TE-97*
 Synea TA-97C LED* Alegria TE-97 C LED*
 (2009-2013)

(Ref. W&H 05307200 / 05959100 / 05959200)

para **W&H®**



Ref. 05-TC1098WT
Tapa Ref.: 30-4166
Llave Doble Ref.: 30-602

Synea TA98C LED* Synea TA-98* sin luz
 (tapa 2 y 3 muescas) (tapa 3 muescas)

(Ref. W&H 05307000 / 05306900)

Rotores compatibles turbinas **Bien Air®**



para **Bien Air®**



Ref. 05-TC1011BBP
Tapa Ref: **34-2459**

Black Pearl Croma X S25 Croma S (Ref. Bien Air 150.0164)	Boralina Black Pearl ECO
--	-----------------------------

• Confirmar con imagen

para **Bien Air®**



Ref. 05-TC1011BB
Tapa Ref: **44-2468**
Tapa Ref: **34-2469**
Llave Doble Ref.: **49-802**

Bora (Todas) (Ref. Bien Air 150.0181)	
---	--

para **Bien Air®**

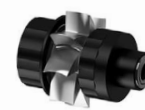

Ref. 05-TC1011BP
Tapa Ref: **49-651**
Llave Ref.: **49-803**

Prestige S30 (Ref. Bien Air 150.0486)	Prestige S32
--	--------------

Rotores compatibles turbinas **Sirona®**



para **Sirona®**



Ref. 05-TC1011S1-CS5
Tapa Ref: **41-210**
Llave Ref: **30-592**

Ti Control (N/S < 502.000)	TC3 Control (N/S < 65.000)
-------------------------------	-------------------------------

(Ref. Sirona 4175217)

para **Sirona®**



Ref. 05-TC1011S2R
Tapa Ref.: **41-205**
Llave Ref: **30-591**

T2 Racer T3 Racer (N/S < 600.000)	Siropure P Racer (N/S < 600.000)
---	-------------------------------------

(Ref. Sirona 5868307, 5868307)

Rotores compatibles turbinas **NSK®**



*Las letras "K", "S", "W" y "B" indican el **sistema de acople** de la turbina y **NO influyen** en el modelo del rotor.

para **NSK®**



Ref. 05-TC1600NX
Tapa Ref: **41-224**
Llave Doble Ref.: **30-600**

Ti-MAX X600* Ti-MAX X600*L NL9000S*	Ti-MAX X650* Ti-MAX X650*L
---	-------------------------------

(Ref. NSK TiX- SU03)

para **NSK®**



Ref. 05-TC1700NX
Tapa Ref: **41-225**
Llave Doble Ref.: **30-605**

Ti-MAX X700* Ti-MAX X700*L	NL9000*L
-------------------------------	----------

(Ref. NSK TiX-TU03)

Rotores turbinas **MK-dent®** (CON INSERTOS DE CARBURO)



MK-dent®

MK-dent®

MK-dent®



Ref. 05-TC2031

HC4011	HC7021
HC4021	HC5031
HC6021 desde serie F	HC5021
HC7031	HC2022



Ref. 05-TC2032

HC4012	HC4022
HC6012	HC7022
HC5022	HC6022 desde serie F



Ref. 05-TC2012

HC2013	HC4012
HC2014	HC6012 hasta serie E

MK-dent®

MK-dent®

MK-dent®



Ref. 05-TC2021

HC2021 desde serie F	HC6021 hasta serie E
HC4021	HC2002



Ref. 05-TC2011

HC2012 hasta serie E



Ref. 05-TC2038

HC20K	HC21N	HC21W
HC20KL	HC21NL	HC21WL
HC21K	HC21S	
HC21KL	HC21SL	

MK-dent®

MK-dent®

MK-dent®



Ref. 05-TC2039

HC22K	HC22S
HC22KL	HC22SL
HC22N	HC22W
HC22NL	HC22WL



Ref. 05-TC2041

HC8021	HP21S	HP21W
HC9021	HP21SL	HP21WL
HP21K	HP21N	
HP21KL	HP21NL	



Ref. 05-TC2042

HC8022	HP22S	HP22W
HC9022	HP22SL	HP22WL
HP22K	HP22N	
HP22KL	HP22NL	

Rotores turbinas **MK-dent®** (CON PINZA DE ACERO ENDURECIDO)



MK-dent®

MK-dent®

MK-dent®



Ref. 05-TC1021

HB12	HE12
HB21K	HE15L
HE11	



Ref. 05-TC1031

HC4011	HC7021
HC4021	HC5031
HC6021 desde serie F	HC5021
HC7031	HC2022



Ref. 05-TC1034

HE17	HE21N	HE21SL
HE21K	HE21NL	HE21W
HE21KL	HE21S	HE21WL

MK-dent®

144⁸⁰€



Ref. 05-TC1035

HE14	HE22N	HE22W
HE18	HE22NL	HE22WL
HE22K	HE22S	
HE22KL	HE22SL	

RODAMIENTOS CERÁMICOS PARA TURBINA

Todos los rodamientos que ofrecemos están fabricados por los principales fabricantes de rodamientos a nivel mundial: myonic®, Barden, GRW, NMB, NHBB o ESI. Todos fabricados de acuerdo a las normas de precisión ISO* (*normas para rodamientos de dimensiones métricas*) y ABEC** (*rodamientos generalmente en dimensiones de pulgadas*).

* ISO: International Standard Organization.

** ABEC: Annular Bearing Engineers Conference.

MÍNIMO ABEC7
RODAMIENTOS DISEÑADOS PARA EL FUNCIONAMIENTO SEGÚN
ESPECIFICACIONES DE CADA INSTRUMENTO

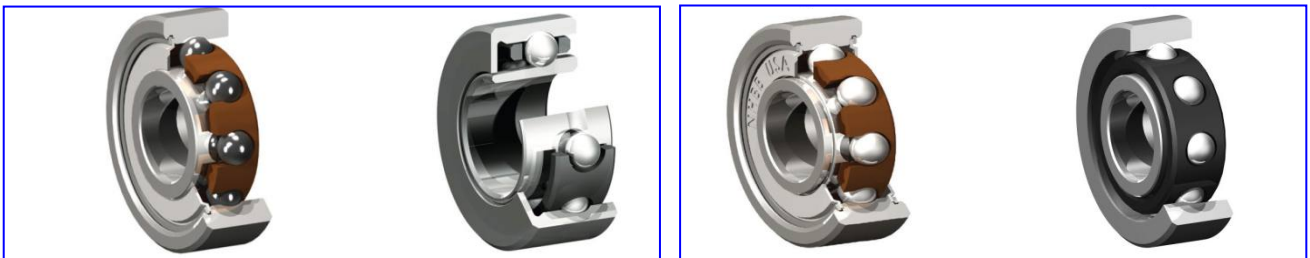

SI NO ENCUENTRAS EL RODAMIENTO QUE BUSCAS, CONSÚLTANOS

Rodamientos turbinas KaVo

-  **myonic** 45-6502 Universal
625, 627, 630, 639, 640, 632, 642, 645, 636, 646,
637 delantero, 650 trasero;
(Ref. KaVo 0.220.0125)
Medidas: 3,175x6,350x2,778mm
Descripción: [Con Rebaje / Bola cerámica / Angular / Torlon / Cerrado](#)
-  **myonic** 45-222 Universal
625, 627, 630, 639, 640, 632, 642, 645, 636, 646,
637 delantero, 650 trasero;
(Ref. KaVo 0.220.0125)
Medidas: 3,175x6,350x2,778mm
Descripción: [Con Rebaje / Bola cerámica / Radial / Torlon / Cerrado](#)
-  **myonic** 45-352 637 trasero, 6000 delantero
(Ref. KaVo 0.220.2015)
Medidas: 3,175x6,350x2,381/2,778mm
Descripción: [Con rebaje / Bola cerámica / Angular / Phenolic / Cerrado](#)
-  **myonic** 45-6501 Especial 650 delantero
(Ref. KaVo 0.220.2009)
Medidas: 3,175x6,350x4,178/3,230mm
Descripción: [Con Rebaje / Bola cerámica / Angular / Torlon / Cerrado](#)
-  **myonic** 45-225 655, 660, 619, 609 y 8000 delantero, E679 delantero,
E680 delantero, 6500BR delantero
(Ref. KaVo 1.000.7980)
Medidas: 3,175x6,350x2,778mm
Descripción: [Liso / Bola cerámica / Angular / Torlon / Cerrado](#)
-  **myonic** 45-223 7000, 8000 trasero, E675 trasero, E677 trasero, S605, S615
6500BR trasero, 6500B trasero
(Ref. KaVo 1.000.7979)
Medidas: 3,175x6,350x2,380/2,778mm
Descripción: [Liso / Bola cerámica / Angular / Torlon / Cerrado](#)
-  **myonic** 45-224 5000, E675 delantero, E677 delantero, E679 trasero,
E680 trasero, 6500B delantero
(Ref. KaVo 1.007.6975)
Medidas: 3,175x6,439x2,413mm
Descripción: [Con Rebaje / Bola cerámica / Angular / Torlon / Cerrado](#)
-  **myonic** 45-205 M9000 /L
Medidas: 3,175x6,350x2,778mm
Descripción: [Liso / Bola cerámica / Angular / Torlon / Integral](#)

Rodamientos turbinas Sirona /SIEMENS

 myonic 45-222

Universal
Siemens TS1, TS2;
Sirona T1 hasta N/S: 50.000, TS1, TS2;
Medidas: 3,175x6,350x2,778mm
Descripción: [Con Rebaje / Bola cerámica / Radial / Torlon / Cerrado](#)

 myonic 45-6502

Universal
Siemens TS1, TS2;
Sirona T1 hasta N/S: 50.000, TS1, TS2;
Medidas: 3,175x6,350x2,778mm
Descripción: [Con Rebaje / Bola cerámica / Angular / Torlon / Cerrado](#)

 myonic 45-205

Sirona T2 Control, T2/T3 Racer, TC3, T1 (N/S>50.000)
Siroboost, T2/T3 mini
(Ref. 5994814 (K))
Medidas: 3,175x6,350x2,778mm
Descripción: [Liso / Bola cerámica / Angular / Torlon / Integral](#)

 myonic 45-207

Sirona T1 mini y Siemens TM1, 4000ML y 4000M
Medidas: 3,175x6,350x2,380mm
Descripción: [Con Rebaje / Bola cerámica / Angular / Torlon / Cerrado](#)

Rodamientos turbinas Castellini, Anthos, Cefla

 myonic 45-205

Gold, Silent Power
Medidas: 3,175x6,350x2,778mm)
Descripción: [Liso / Bola cerámica / Angular / Torlon / Integral](#)

 myonic 45-227

Clean Air 2000, High Power M y comp.
Medidas: 3,175x6,350/7,518x2,778mm
Descripción: [Con Reborde / Bola cerámica / Radial / Phenolic / Cerrado](#)

Rodamientos turbinas Bien Air

 myonic 38-615

Bien Air Bora, Black Pearl, Croma, Boralina, Eolia,
Series TD laboratorio y comp.
(Ref. Bien Air 701.01.00)

Medidas: 3,175x7,938x3,571mm

Descripción: [Liso](#) / [Bola cerámica](#) / [Angular](#) / [Torton](#) / [Cerrado](#)

 myonic 45-229

Especial Bien Air Prestige y Prestilina
(Ref. Bien Air 701.01.09)

Medidas: 3,175x6,350x2,778mm

Descripción: [Liso](#) / [Bola cerámica](#) / [Radial](#) / [Phenolic](#) / [Cerrado](#)

Rodamientos turbinas W&H

 myonic 45-206

Alegra TE-95, TE-97, TE-98 y toda la línea Alegra (hasta 2013)
Top Air 196, 796, 896, TC80, TC83, TC95, TC98
(Ref. W&H: 05958600 y compatibles)

Medidas: 3,175x6,350x2,778mm

Descripción: [Liso](#) / [Bola cerámica](#) / [Radial](#) / [Torton](#) / [Cerrado](#)



45-235

Alegra TE-95 (2014-actual), TE-97 (2014-actual),
TE-98 LQ, RC-95BC, RC-95BM y compatibles

Medidas: 3,175x6,310/6,350/7,518x2,778mm

Descripción: [Reborde](#) / [Bola cerámica](#) / [Radial](#) / [XTRAlon](#) / [Cerrado](#)

 myonic 45-205

Synea TA-96, TA-97, TA-98 y toda la línea Synea, Trend,
TK-97LM, TK-98LM, TK-100LM, TG-97L, TG-98L, TA-97LW,
Top Air 195, 198, 398, 698, 795, 797, 798, 895, 898
(Ref. W&H: 02770712, 04378600, 05288500 y compatibles)

Medidas: 3,175x6,350x2,778mm

Descripción: [Liso](#) / [Bola cerámica](#) / [Angular](#) / [Torton](#) / [Integral](#)

 myonic 45-226

395, 396, 695, 696, TK-94L, TK-94LM y compatibles

Medidas: 3,175x6,350x2,380mm

Descripción: [Liso](#) / [Bola cerámica](#) / [Angular](#) / [Torton](#) / [Integral](#)

Rodamientos turbinas Lares





 myonic 45-226

557CX, 757CX y compatibles

Medidas: 3,175x6,350x2,380mm

Descripción: [Liso](#) / [Bola cerámica](#) / [Angular](#) / [Torton](#) / [Integral](#)

Rodamientos turbinas MK-dent

-  **myonic** 45-205 HC9021 delantero, HC8021 delantero, HP21 /L delantero, HC20 /L delantero
Medidas: 3,175x6,350x2,778mm
Descripción: [Liso](#) / [Bola cerámica](#) / [Angular](#) / [Torlon](#) / [Integral](#)
-  **myonic** 45-223 HC9021 trasero, HC8021 trasero, HP21 /L trasero, HC20 /L trasero
Medidas: 3,175x6,350x2,778mm
Descripción: [Liso](#) / [Bola cerámica](#) / [Angular](#) / [Torlon](#) / [Integral](#)
-  **myonic** 45-225 HE17 delantero, HE21/L delantero, HE22/L trasero
Medidas: 3,175x6,350x2,778mm
Descripción: [Liso](#) / [Bola cerámica](#) / [Angular](#) / [Torlon](#) / [Cerrado](#)
-  **myonic** 45-6502 HC7032, HC7031, HC7022, HC6022 (según N/S), HC6012, HC5032, HC5031, HC5021, HC4022, HC4021, HC4012, HC2022, HC2012, HE17 y HP21/L delantero
Medidas: 3,175x6,350x2,778mm
Descripción: [Con Rebaje](#) / [Bola cerámica](#) / [Angular](#) / [Torlon](#) / [Cerrado](#)
-  **myonic** 45-352 HC22 /L y HP22 /L, HC8022, HC9022
Medidas: 3,175x6,350x2,380/2,778mm
Descripción: [Con Rebaje](#) / [Bola cerámica](#) / [Angular](#) / [Phenolic](#) / [Cerrado](#)
-  **myonic** 45-224 HE21 /L trasero, HE17 trasero, HE22/L delantero
Medidas: 3,175x6,439x2,413mm
Descripción: [Con Rebaje](#) / [Bola cerámica](#) / [Angular](#) / [Torlon](#) / [Cerrado](#)
-  **myonic** 45-228 HC20 /L trasero
Medidas: 3,175x6,350x2,381 mm
Descripción: [Liso](#) / [Bola cerámica](#) / [Radial](#) / [Phenolic](#) / [Cerrado](#)

Rodamientos turbinas FARO

-  **myonic** 45-205 S404
Medidas: 3,175x6,350x2,779 mm
Descripción: [Liso](#) / [Bola cerámica](#) / [Angular](#) / [Torlon](#) / [Integral](#)

Rodamientos turbinas TKD

-  **myonic** 45-226 Bravia, Thera y compatibles
Medidas: 3,175x6,350x2,380mm
Descripción: [Liso](#) / [Bola cerámica](#) / [Angular](#) / [Torlon](#) / [Integral](#)

Rodamientos turbinas rm

 myonic 45-226

Powermax
Medidas: 3,175x6,350x2,380mm
Descripción: [Liso / Bola cerámica / Angular / Torlon / Integral](#)

Rodamientos turbinas NSK

 myonic 45-227

Aqua Presto, Alpha, Light, Phatelus y comp.
Medidas: 3,175x6,350/7,518x2,778mm
Descripción: [Con Rebaje / Bola cerámica / Radial / Phenolic / Cerrado](#)

 myonic 45-226**

Ti-MAX X600/L*, X700/L*, NL9000S/T, 9000M,
trasero Ti-MAX X500/L*, S-Max M600*
Medidas: 3,175x6,350x2,380mm
Descripción: [Liso / Bola cerámica / Angular / Torlon / Integral](#)

 myonic 45-207**

Delantero X500/L*, 9000M
Medidas: 3,175x6,350x2,380mm
Descripción: [Con Rebaje / Bola cerámica / Angular / Torlon / Cerrado](#)

 myonic 45-228

Rodamiento trasero Ti-MAX A400/L*, Ti-MAX A300/L*,
NL65-CH, QD-NL45-MACH, trasero Pana Max T/QD-T,
N75-MACH, trasero Pana Max S/QD-S,
Pana-Max PAX-TU M4/B2, STANDARD,
Pana-Max PAX-SU M4/B2, TORQUE
Para Mach-Lite S/XT-M/XT-MU, Ti-MAX A200/L*, NL 75 / 85,
NL75 / 85 Mach-Lite M, Mach 2 M / MU, Mach QD-M, Mach QD-S,
Mach-Lite XT T/TU, Mach 2 T/TU, NL65 / 75 / 85 Mach-Lite S,
NL65 / 75 / 85 Mach-Lite T, Mach-Lite XT S/SU, Mach 2 S/SU,
Pana Air Σ SU M4/B2, NL65 / NL 45T / Phatelus 45 T/TU,
Phatelus II T/TU, MACH-QD T, Ti-MAX A455/L*, Phatelus III T/TU,
Mach-Lite M, Phatelus II M/MU, NL65M, Ti-MAX A600/L*,
Ti-MAX NL95S, NL45S, Ti-MAX A700/L*, Ti-MAX NL95T, NL45T
Medidas: 3,175x6,350x2,381mm
Descripción: [Liso / Bola cerámica / Radial / Phenolic / Cerrado](#)

***Las letras "K", "S", "W" y "B" indican el sistema de acople de la turbina y no influyen en el modelo del rotor**

**** En los modelos X500, X600 y X700, sólo es posible cambiar los rodamientos en rotores compatibles. A pesar de ser los mismos rodamientos, en los originales los rodamientos están soldados al eje por lo que no es posible cambiarlos.**

Rodamientos turbinas KMD

 **myonic** 45-228

Mistral M4 DPS

Medidas: 3,175x6,350x2,381 mm

Descripción: [Liso / Bola cerámica / Radial / Phenolic / Cerrado](#)

 **myonic** 45-205

Solaris

Medidas: 3,175x6,350x2,778 mm)

Descripción: [Liso / Bola cerámica / Angular / Torlon / Integral](#)



Tapas turbinas Tapas turbinas KaVo

44-7051	605, 605C, 615L, 615C, 677, 677L (Ref. KaVo 1.007.7051)
49-830	625 / 630 B/C (Ref. KaVo 0.553.4041)
44-8491	635 / 637 B/C (Ref. KaVo 0.553.8491)
44-8061	636 / 646 / 647 / 650 B/C (Ref. KaVo 0.553.8061)
44-5081	639 / 642 / 645 B/C (Ref. KaVo 0.553.5081)
44-6511	640 B/C (Ref. KaVo 0.553.6511)
44-2076	655 / 660 / 7000 B/C, 609, 619 (Ref. KaVo 1.000.2076 / 1.000.4770)
44-5525	8000 B/C, M9000 /L (Ref. KaVo 1.003.5525 / 3.000.1874)
34-8903	E680 L / LS / C / LN (Ref. KaVo 1.007.8903)
49-812	MASTERtorque mini M8900L
49-813	MASTERtorque mini M8700L

Tapas turbinas Bien Air

44-2468	Bien Air S36 Bora (3 piezas)
34-2469	Bien Air S36 Bora (una sólo pieza)
34-2459	Bien Air Croma / Black Pearl / Boralina / Eolia
49-651	Prestige

Tapas turbinas MK-dent

05-BC2022K*	HC4012, HC5022, HC6012 a partir serie F y HC4022, HC6022, HC7022 *Hasta agotar existencias
-------------	---

05-BC2021K*	HC4021, HC5021, HC6021 a partir serie F y HC7021, HE12 *Hasta agotar existencias
05-BC1051	HP21, HP21 L, HC21, HC21 L, HC20, HC20 L HC8021, HC9021, <u>(antiguas 05-BC2041 y 05-BC1041)</u>
05-BC1042	HP22, HP22 L
05-BC2042	HC8022, HC9022
05-BC2031	HC2012 desde serie F, HC4011
05-BC1034	HE21, HE17, HE15, HB21
05-BC1035	HE22, HE14, HE18

Tapas turbinas Siemens/Sirona

TM1, TS1, TS2, 4000ML, 4000M, 4000SL, 4000S, Siemens T1 Control

41-210 T1 Control (con rebaje), TC3 Control
(Ref. Sirona 3327595 / 5828871)

41-211 T2 Control, T1 Control (sin rebaje)
(Ref. Sirona 6000884)

41-212 T3 Racer (N/S>600.000), T4 Racer (N/S>600.000)

**41-213 T2 mini (600.000<N/S<700.000)
T2 mini (700.000<N/S<800.000)
T3 mini (600.000<N/S<700.000)
T3 mini (700.000<N/S<800.000)**

41-205 Racer todas, Siroboost
(Ref. Sirona 58 28 897)

34-8575 T1 mini, T2 mini, T3 mini (incluye arandela)
(Ref. Sirona 4178575)

49-814 T1 Boost, T2 Boost, T3 Boost (N/S>600.000)

49-836 T1 Boost, T2 Boost, T3 Boost (N/S>700.000)



NOVEDAD!!!

Tapas turbinas W&H

30-4165 Top Air 398 / 698 / 795 / 798 / 895 / 898, Trend TC 80BC,
TC-95BC, Alegria TE-98 / TE-95 (hasta 2009)
(Ref. W&H 04232400)

34-9800 Alegria TE-95, TE-98, TE-98 C LED (desde 2009)
(Ref. W&H 05489800)

34-9802	Alegra TE-95, TE-98 (hasta 2009)
30-4166	Synea TA-98C LED, TA-98 (desde 2007), Fusion TG-98, Vision TK-98 (3 muescas) (Ref. W&H 06446300)
49-652	Synea TA-97C LED, TA-97 (desde 2007) (3 muescas) (Ref. W&H 05183300)
30-4168	Synea TA-98 (hasta 2009) (2 muescas) (Ref. W&H 03503000)
34-0096	Synea TA-96 (hasta 2009)
49-655	Synea Vision TK-95
49-653	Synea Vision TK-98
49-654	Synea Vision TK-100

Tapas turbinas Faro

49-25421	S400 / S405
----------	-------------

Tapas turbinas NSK

41-223	TI-MAX X500 /L
41-224	TI-MAX X600 /L
41-225	TI-MAX X700 /L
34-8904	TI-MAX Z900 /L
34-8905	TI-MAX Z800 /L
41-226	S-MAX M500 /L
41-227	S-MAX M600 /L, S-MAX M900/L

Tapas turbinas TKD

40-421*	Thera * Hasta agotar existencias
---------	--

Tapas turbinas Castellini, Anthos, Cefla

49-801	Hi Power M, Clean Air
49-811	Silent Power Gold, Silent Power Gold M

49-825	Silent Power EVO 2 / 2L / 4L / 4LK
49-826	Silent Power EVO Miniature / Miniature K
49-827	Silent Power Silver 2 / 2L / 4L / 4LK

Tapas turbinas Lares

30-4536	757 * Hasta agotar existencias
---------	--

Tapas turbinas rm

42-415*	PowerMax * Hasta agotar existencias
46-368*	ECO T1 y ECO TLED2 * Hasta agotar existencias
46-341T*	ECO TLED1 * Hasta agotar existencias
58-250T	ECO T2, ECO T3 LED, PRO T1
58-253T	ECO TURBO, COXO TITAN

Tapas de spray / Difusor spray

Turbinas MK-dent

44-8752	HC4021, HC5021, HC7021, HC2022, HC6021 a partir serie G y otras triple spray
05-SP0451K	HC4022, HC5022, HC6022 y HC7022
05-SP0641	Tobera de spray turbinas líneas HE, HC y HP

Turbinas KaVo

44-8752	630 B/C, 640 B/C (Ref. KaVo 0.553.8752)
05-SP0451K	647 B/C (Ref. KaVo 0.553.0833)
20-0573*	650 B/C, 655 B/C, 660B/C (<u>"Original KaVo"</u> Ref.: 0.553.0573) * Hasta agotar existencias

Turbinas Bien Air

30-162	Bora (<u>"Original Bien Air"</u> Ref.: 131087 / 009.34.42)
--------	---

Turbinas rm

42-417* PowerMax
* Hasta agotar existencias

Tornillos de tapa de spray / Difusor spray

Turbinas MK-dent

44-3322 HC4021, HC5021, HC7021, HC2022,
HC6021 a partir serie G y otras triple spray

05-SP0440K* HC4022, HC5022, HC6022 y HC7022
* Hasta agotar existencias

05-SP0630 Tuerca de spray turbinas líneas HP, HC, HE

Turbinas KaVo

44-3322 630 B/C, 640 B/C
(Ref. KaVo 0.553.3322)

05-SP0440K* 647 B/C, 645 B/C
(Ref. KaVo 0.553.0853)
* Hasta agotar existencias

20-0543* 650 B/C ("Original KaVo" Ref.: 0.553.0543)
* Hasta agotar existencias

20-3391* 655 B/C y 660 B/C ("Original KaVo" Ref.: 1.000.3391)
* Hasta agotar existencias

Turbinas Bien Air

30-163 Bora ("Original Bien Air" Ref.: 131088 / 009.34.43)

Otros Repuestos Turbinas

05-SP0417 Bola universal turbinas para acople KaVo y Sirona (1,5 mm)

05-SP0418 Muelle circular sistema acople KaVo Multiflex

05-SP0418S Muelle circular sistema acople Sirona Click & Go

TODOS LOS REPUESTOS TURBINAS MK-DENT CONSULTE PRECIOS Y DESPIECES

Juntas Conexión Turbinas, Acoplamientos y Micromotores



40-011 Conector micromotor Bien Air MC3, (8 agujeros)



44-310 Conector Midwest Lux, (6 agujeros)

44-311*Conector 5 agujeros

** Hasta agotar existencias*



44-312 Conector Midwest (4 agujeros)



44-501 Conector Borden 3 (3 agujeros)



05-314 Conector Borden 2 (2 agujeros)



LED High Performance MK-dent

Durabilidad: 5.000 horas

Tensión: 3 - 3,5 V CC/DC

Temperatura color: 5.500 °K

Potencia: 50.000 LUX



05-BU8012 KaVo / MK-dent, acoplamiento



05-BU8012KM KaVo, micromotores



05-BU8012BA Bien Air, micromotores



05-BU8012BAK Bien Air, turbinas



05-BU8012SG Sirona, micromotores



05-BU8012SB Sirona, acoplamiento, ultrasonidos Sirosonic L y jeringa Sprayvit L (Excepto TSI Siemens)



05-BU8012WH W&H / ADEC turbinas



05-BU8012WEA W&H Motor LT25



05-BU8012N NSK acoplamiento NL/PTL



05-BU8012NNL NSK micromotores NL (M40/NL400/KCL6)



05-BU8012NM NSK acoplamiento KCL/SCL, motor M40 y acoplamiento tipo Multiflex fabricado por NSK



05-BU8012NT NSK micromotores TIM40/TI205L



05-BU8012C Castellini, Turbinas, 1 pin



05-BU8012EM Micromotor MK-dent EM1190K

LED rm

RUMAR

Durabilidad: 5.000 horas

Tensión: 3 - 3,5 V CC/DC



33-001 KaVo acoplamiento / micromotores



33-002 Sirona acoplamiento / micromotores / Sirosonic L



33-003 Bien Air, micromotores (MC2, MC3, MX y comp.)



33-004 Bien Air, turbinas



33-005 NSK acoplamiento NL/PTL



33-007 NSK acoplamiento KCL/SCL, motor M40 y acoplamiento tipo Multiflex fabricado por NSK

Bombillas Xenon Longlife MK-dent

Durabilidad: 300 horas
Tensión de trabajo: 2,5 - 3 V CA/AC o CC/DC



	05-BU7012BA	Bien Air, micromotores
	05-BU7012BAK	Bien Air, turbinas
	05-BU7012	KaVo / MK-dent acoplamiento / micromotores
	05-BU7012WH	W & H, turbinas
	05-BU7012SB	Sirona, acoplamiento
	05-BU7012SG	Sirona, micromotores
	05-BU7012N	NSK acoplamiento NL/PTL

Arandelas Turbinas

- 45-5032 Arandela metálica 4,9x6,35 para turbinas KaVo 655, 660, 7000, 6000 trasera y comp.
(original KaVo Ref. KaVo 1.001.5032)
- 45-5900 Arandela metálica para turbinas KaVo 8000, 9000 y delantero E680L y comp.
(original KaVo Ref. KaVo 1.003.5900)
- 45-7576 Arandela metálica 4,7x6,0x0,1 para turbinas KaVo E680L trasera, S609, S619L y comp.
(original KaVo Ref. KaVo 1.003.7576)
- 45-6391 Arandela metálica 4,7x6,0 para turbinas KaVo 5000, 6000 delantera y comp.
(original KaVo Ref. KaVo 1.001.6391)
- 45-9408 Arandela metálica turbinas W&H
(original W&H Ref. W&H 02749408)
- 45-2490 Arandela metálica para rotores turbinas Bien Air Bora, Black Pearl y comp. (NO Black Pearl ECO)
- 30-160 Anillo de Teflon ancho turbinas Bien Air 3,25X7,9mm
Original Bien Air (Ref. Bien Air 009.34.52)
- 30-161 Anillo de Teflon fino turbinas Bien Air 5,1X7,9mm
Original Bien Air (Ref. Bien Air 009.34.56)

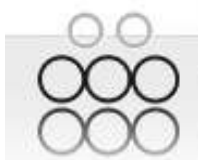

Anillos tóricos turbinas

Anillos tóricos rotores turbinas

- 30-140 Rotores turbinas KaVo todos los modelos
MK-dent todos los modelos
(Ref. KaVo 0.200.6172)
- 30-151 Rotores turbinas Sirona T1, Siroboost y comp.(1x6)
(Ref. Sirona 70 28 988 / 63 73 747)
- 45-9416 Rotores turbinas Sirona T2 Racer y comp.
Original Sirona (Ref. Sirona 5829416)
- 44-790 Rotores turbinas Bien Air
(Ref. Bien Air 705.01.81)
- 30-791 Rotores turbinas Bien Air Prestige grande
(Original Bien Air Ref.: 705.02.35)
- 30-792 Rotores turbinas Bien Air Prestige pequeño
(Original Bien Air Ref.: 705.02.39)

30-158	Rotores turbinas NSK X500/600/700
44-6001	Rotores turbinas W&H (Ref. W&H 01066001)

Otros Anillos Tóricos Turbinas

05-SP0414	Unión cuerpo KaVo, MK-dent
05-SP0415	Tubo agua, KaVo
05-SP0416	Tubo aire KaVo, MK-dent
05-SP0419	Conector interno KaVo, MK-dent
05-SP0442K	Tapa Spray KaVo 630/640/645 y comp, MK-dent todos los modelos excepto Prime Line (Ref. KaVo 0.200.6132)
05-SP0443K	Tapa Spray KaVo 630/640/645 y comp, MK-dent todos los modelos excepto Prime Line (Ref. KaVo 0.200.6033)
05-SP0612	Tapa Spray MK-dent Prime Line, 6,3 x 0,3mm
05-SP0614	Tapa Spray MK-dent Prime Line, 7,5 x 0,45mm
05-SP0445K	Tapa Spray KaVo 647/650/655/6000/7000/8000 y comp. (5,6x0,5mm) (Ref. KaVo 0.200.6175)
20-6176	Tapa Spray KaVo 647/650/655/6000/7000/8000 y comp. (8,5x0,5mm) (Original KaVo Ref.: 0.200.6176)
30-164	Difusor spray Bien Air Bora (Original Bien Air Ref.: 1300431 / 705.02.50)
05-SP0414NT	Anillo tórico pequeño sistema acople NSK
05-SP0412NT	Anillo tórico grande sistema acople NSK
05-OR0411	Kit completo, 5 anillos tóricos NSK

Anillos Tóricos Acoplamientos

05-OR4011BK	Anillo grande acople KaVo/MK-dent
05-OR4011WK	Anillo pequeño acople KaVo/MK-dent
05-OR4011	Kit completo, 5 anillos tóricos Kavo Multiflex
31-000	Kit completo, 4 anillos tóricos Sirona Click & Go
34-001	Kit completo, 3 anillos tóricos Bien Air Unifix

05-OR4012	Kit completo, 3 anillos tóricos W&H Roto-Quick	€ 4,80
05-307	Kit completo, 4 anillos tóricos rm TopFlex y NSK PanaAir	€ 4,80
05-SP0414NT	Anillo tórico pequeño sistema acople NSK	€ 1,25
05-SP0412NT	Anillo tórico grande sistema acople NSK	€ 1,25
05-OR0411	Kit completo, 5 anillos tóricos NSK	€ 6,50

Anillos Tóricos scalers y ultrasonidos

44-ECOS2OR	Kit completo, 7 anillos tóricos scaler ECO S2	€ 9,80
28-166	Anillo tórico conexión PM's Woodpecker y DTE (6 uds.)	€ 3,80
28-167	Anillo tórico pieza de mano PM's Woodpecker y DTE (3 uds.)	€ 2,80

REPUESTOS ACOPLAMIENTOS

Respuestos acoplamiento KaVo / MK-dent

05-SP0460	Protector bombilla acoplamiento QC5016K y QC5016KW	€ 10,50
05-SP0460S	Protector bombilla acoplamiento QC5016SW y QC6016SW	€ 10,50
05-SP0461	Tubito entrada de aire acoplamiento Kavvo / MK-dent	€ 3,00
05-SP0462	Tubito salida de aire acoplamiento Kavvo / MK-dent	€ 3,00
05-SP0464	Tubito entrada de agua de spray acoplamiento Kavvo / MK-dent	€ 2,50
05-SP0465	Tubo de aire de spray acoplamiento Kavvo / MK-dent	€ 1,00
05-SP0466	Válvula agua spray acoplamiento Kavvo / MK-dent	€ 12,50
05-SP0467	Anillo	€ 3,90
05-SP0468	Pin	€ 1,00
05-SP0481	Tornillo acople	€ 1,50
05-SP0483	Anillo tórico regulador	€ 1,20
05-SP0482	Muelle (=SP1054)	€ 1,00

05-SP0484	Piñón válvula	€	4,80
05-SP0485	Bola para acoplamiento con regulación agua (=SP1058)	€	1,00
05-SP0490	Protector bombilla LED (MK-dent)	€	10,50



RODAMIENTOS PARA BAJA VELOCIDAD CONTRA ÁNGULOS, PIEZAS DE MANO Y MICROMOTORES (CLÍNICA)

Todos los rodamientos que ofrecemos están fabricados por los principales fabricantes de rodamientos a nivel mundial: myonic®, Barden, GRW, NMB, NHBB o ESI. Todos fabricados de acuerdo a las normas de precisión ISO* (*normas para rodamientos de dimensiones métricas*) y ABEC** (*rodamientos generalmente en dimensiones de pulgadas*).

* ISO: International Standard Organization.

** ABEC: Annular Bearing Engineers Conference.

RODAMIENTOS DISEÑADOS PARA EL FUNCIONAMIENTO SEGÚN ESPECIFICACIONES DE CADA INSTRUMENTO



SI NO ENCUENTRAS EL RODAMIENTO QUE BUSCAS, CONSÚLTANOS



CONTRA-ÁNGULOS / PIEZAS DE MANO / CABEZAS / MOTORES NEUMÁTICOS

RODAMIENTOS CABEZAS

Rodamientos cabezas KaVo

-  **myonic** 45-5011 "Especial" delantero KaVo 67LH / 68 LH / 2068 CHC / LHC L68 / L67, delantero KaVo C3
(Ref. KaVo 0.220.0051)
Medidas: 3x7x2,5/3,35mm
Descripción: [\(Especial\)](#), [Liso](#) / [Bola acero](#) / [Abierto-Cerrado](#)
-  **myonic** 45-5012 Trasero KaVo 67LH / 68 LH/ 2068 CHC / LHC / L68 / L67
(Ref. KaVo 0.220.2005)
Medidas: 4x7x2mm
Descripción: [Liso](#) / [Bola acero](#) / [Cerrado-Cerrado](#)
-  **GRW** 30-683 Delantero KaVo 67LDN / 68 LDN / 67 RIC
(Ref. KaVo 0.220.0713)
Medidas: 3x7x3mm
Descripción: [Liso](#) / [Bola acero](#) / [Cerrado-Cerrado](#)
-  **NMB** 45-301 Trasero KaVo 67LDN/ 68 LDN
(Ref. KaVo 0.220.0105)
Medidas: 4x7x2mm
Descripción: [Liso](#) / [Bola acero](#) / [Abierto-Abierto](#)
-  **GRW** 45-318 Trasero KaVo 67 RIC / C3
(Ref. KaVo 0.220.0023)
Medidas: 5x8x2mm
Descripción: [Liso](#) / [Bola acero](#) / [Sin retenedor](#) / [Cerrado-Cerrado](#)
-  **ISC** 45-305 KaVo 31LR / 52 LDN / 67 IC / 68G
(Ref. KaVo 0.220.0104)
Medidas: 3x6x2mm
Descripción: [Liso](#) / [Bola acero](#) / [Cerrado-Cerrado](#)

Rodamientos cabezas MK-dent

-  **myonic** 45-5011 "Especial" delantero MK-dent LS9011, LS9021, LCH11, LCH21, LPH11, LPH21
Medidas: 3x7x2,5/3,35mm
Descripción: [\(Especial\)](#), [Liso](#) / [Bola acero](#) / [Abierto-Cerrado](#)
-  **myonic** 45-5012 Trasero MK-dent LS9011, LS9021, LCH11, LCH21, LPH11, LPH21
Medidas: 4x7x2mm
Descripción: [Liso](#) / [Bola acero](#) / [Cerrado-Cerrado](#)

RODAMIENTOS CONTRA-ÁNGULOS

Rodamientos contra ángulos KaVo



30-0218

KaVo 20CN / LN / CH / LH / 2068 CHC / LHC / C,
E20 / E20L

(Ref. KaVo 0.220.0098)

Medidas: 3x8x3mm

Descripción: [Liso / Bola acero / Cerrado-Cerrado](#)



myonic 45-316

Cabeza 24LN

(Ref. KaVo 0.220.0734)

Medidas: 4x7x2mm

Descripción: [Liso / Bola cerámica / Torlon / Abierto-Cerrado](#)



myonic 45-325

"Especial" cabeza 25CH/CHC/CN/LH/LHS/

LN/LS/LHC/LHD y trasero cabeza 25LP

(Ref. KaVo 1.001.2836 / 0.220.1307)

Medidas: 4x7x2mm

Descripción: (Especial), [Liso / Bola cerámica / Torlon / Abierto-Cerrado](#)



myonic 45-317

"Especial" delantero cabeza 25LP/25LPA

(Ref. KaVo 1.001.3167)

Medidas: 3,175x6,35x2,778mm

Descripción: (Especial), [Liso / Bola cerámica / Torlon / Abierto-Abierto](#)



45-320

GEHR. REINFURT GMBH & CO. KG
EXTREME-PRECISION BALL BEARINGS

"Especial" delantero cabeza E25L/E25C

(Ref. KaVo 1.008.4038)

Medidas: 4x7x2mm

Descripción: (Especial), [Liso / Bola cerámica / Torlon / Abierto-Abierto](#)



45-321

GEHR. REINFURT GMBH & CO. KG
EXTREME-PRECISION BALL BEARINGS

"Especial" trasero cabeza E25L/E25C

(Ref. KaVo 1.008.4039)

Medidas: 3,175x6,35x2,778mm

Descripción: (Especial), [Liso / Bola cerámica / Torlon / Abierto-Cerrado](#)



myonic 45-322

Eje 25LP / 25LPA, acoplador 25LP / 25LPA,

trasero eje E25L / E25C

(Ref. KaVo 1.001.2834)

Medidas: 2x5x1,5mm

Descripción: [Liso / Bola acero / Torlon / Abierto-Abierto](#)



45-323

"Especial" acoplador E25L / E25C, acoplador

25LH / 25CH/CHC/CN/LH/LHS/LN/LS/LHC/LHD

(Ref. KaVo 0.220.0171)

Medidas: 4X9X2,5mm

Descripción: (Especial), [Liso / Bola acero / Abierto-Abierto](#)

 myonic 45-324

Eje 25LH / 25CH/CHC/CN/LH/LHS/LN/LS/LHC/LHD,
engranaje intermedio 25LH / 25CH/CHC/CN/LH/LHS/
LN/LS/LHC/LHD, delantero eje E25L / E25C
(Ref. KaVo 0.220.0730)

Medidas: 2,35x5x1,5mm

Descripción: [Liso](#) / [Bola acero](#) / [Torlon](#) / [Abierto-Abierto](#)

 myonic 45-300

Rodamientos contra ángulos W&H

Cabeza WA-56 LT/A nuevo

(Ref. W&H 05039400)

Medidas: 4x7x1,6mm

Descripción: [Liso](#) / [Bola acero](#) / [Abierto-Abierto](#)



45-301

Cabeza WA56/66/86 LT/A, A956/966/975/985/986
E/A/LT/LX, 988 E/E-KM, WE56 LED G, WS75 E/KM,
Friatec 90, 5040, Delantero y medio acople WS-75 E/KM
(Ref. W&H 01589600)

Medidas: 4x7x2mm

Descripción: [Liso](#) / [Bola acero](#) / [Abierto-Abierto](#)

 myonic 45-326

"Especial" cabeza WE99 LED-G, WE99A-999E

(Ref. W&H 02649400 / 04486000)

Medidas: 4x7x2mm

Descripción: (Especial), [Liso](#) / [Bola cerámica](#) / [Torlon](#) / [Abierto-Abierto](#)

 myonic 45-309

Especial cabeza WS-75 E/KM, WI/75

(Ref. W&H 04027300)

Medidas: 4x7x2mm

Descripción: [Liso](#) / [Bola acero](#) / [Torlon](#) / [Abierto-Cerrado](#)



GEHR. REINFURT GMBH & CO. KG
EXTREME-PRECISION BALL BEARINGS

45-306

Pieza intermedia WA56LT/A, WA56LT,
nuevos WA62/66/67/86 LT/A, WS-75 E/KM
(Ref. W&H 01579300 / 04733900)

Medidas: 2,35x5,5x2mm

Descripción: [Liso](#) / [Bola acero](#) / [Acero](#) / [Abierto-Abierto](#)

 myonic 45-308

Pieza intermedia WA99 / 969 / 999

(Ref. W&H 01579600)

Medidas: 2,35x5,5x2mm

Descripción: [Liso](#) / [Bola acero](#) / [Torlon](#) / [Abierto-Abierto](#)



45-307

Delantero eje WA56/62/66/67/86 LT/A nuevos y antiguos,
WD56/57/58/64/66/71/72, WD73/74, HD 43/HP-44/WS75E
(Ref. W&H 01589400)

Medias: 3x7x2mm

Descripción: [Liso](#) / [Bola acero](#) / [Abierto-Abierto](#)



GEBR. REINFURT GMBH & CO. KG
EXTREME-PRECISION BALL BEARINGS

45-302

Trasero eje WA56/62/66/67/86 LT/A nuevos y antiguos,
WD56/57/58/64/66/71/72, WD73/74, HD 43/HP-44,
WS75E/KM
(Ref. W&H 01577000)
Medidas: 3x10x4mm
Descripción: [Liso / Bola acero / Abierto-Abierto](#)



myonic 45-326

Rodamientos contra ángulos NSK

"Especial" cabeza T125, X95, X95L, X85, X85L
Medidas: 4x7x2mm
Descripción: (Especial), [Liso / Bola cerámica / Torlon / Abierto-Abierto](#)



myonic 45-309

SG20
Medidas: 4x7x2mm
Descripción: [Liso / Bola acero / Torlon / Abierto-Cerrado](#)



GEBR. REINFURT GMBH & CO. KG
EXTREME-PRECISION BALL BEARINGS

45-318

Trasero Ti-Max X-SG20L 20:1
Medidas: 5x8x2mm
Descripción: [Liso / Bola acero / Sin retenedor / Cerrado-Cerrado](#)



GEBR. REINFURT GMBH & CO. KG
EXTREME-PRECISION BALL BEARINGS

45-306

SG20
Medidas: 2,35x5,5x2mm
Descripción: [Liso / Bola acero / Acero / Abierto-Abierto](#)



myonic 45-308

SG20
Medidas: 2,35x5,5x2mm
Descripción: [Liso / Bola acero / Torlon / Abierto-Abierto](#)



45-307

Rodamientos contra ángulos Sirona

Delantero cabeza T1 Line C40, C40L
Medidas: 3x7x2mm
Descripción: [Liso / Bola acero / Abierto-Abierto](#)



myonic 45-309

Trasero cabeza T1 Line C40, C40L
Medidas: 4x7x2mm
Descripción: [Liso / Bola acero / Torlon / Abierto-Cerrado](#)



45-305

T2 REVO delantero
Medidas: 3x6x2mm
Descripción: [Liso / Bola acero / Cerrado-Cerrado](#)



myonic 45-300

T2 REVO trasero
Medidas: 4x7x1,6mm
Descripción: [Liso / Bola acero / Abierto-Abierto](#)

 myonic 45-353

T1Line C200 mini, T1 Classic S200 mini
Medidas: 3,175x6x2mm
Descripción: [Liso / Bola acero / Abierto-Abierto](#)



30-0218

Rodamientos contra ángulos MK-dent

MK-dent LS2011, LS2011L, LS3011, LS3011L, LP11L
Medidas: 3x8x3mm
Descripción: [Liso / Bola acero / Cerrado-Cerrado](#)



45-301

Rodamientos contra ángulos Bien Air

Cabeza 1132 y trasero cabeza Serie Microseries
(Ref. Bien Air 701.01.81)
Medidas: 4x7x2mm
Descripción: [Liso / Bola acero / Abierto-Abierto](#)



45-318

Delantero cabeza Serie Microseries
Medidas: 5x8x2mm
Descripción: [Liso / Bola acero / Sin retenedor / Cerrado-Cerrado](#)

 myonic 45-315

Eje intermedio contra-ángulos 1:1, 1:4, 1:5
(Ref. Bien Air 701.01.75)
Medidas: 2,35x4,763x2,35mm
Descripción: [Liso / Bola acero / Cerrado-Cerrado](#)



45-5014

RODAMIENTOS PIEZAS DE MANO RECTA

Rodamientos pieza de mano KaVo

Trasero KaVo 10CN / LN / CH / LC / CHC / A (NO C)
(Ref. KaVo 0.220.1301 / 0.220.0103)
Medidas: 4x9x4mm
Descripción: [Liso / Bola acero / Cerrado-Cerrado](#)



45-200

Trasero KaVo 10C
(Ref. KaVo 0.220.0126)
Medidas: 5x11x5mm
Descripción: [Liso / Bola acero / Cerrado-Cerrado](#)



45-7185

KaVo 10CH, 10LC, 10CHC y comp.
KaVo 10CN, 10LN y 10C (**Confirmar alto previamente**)
(Ref. KaVo 0.220.1302)
Medidas: 5x8x3mm
Descripción: [Liso / Bola acero / Cerrado-Cerrado](#)

-  myonic 45-303 "Especial" delantero 15CN Series y comp.
(Ref. KaVo 0.220.1306)
Medidas: 5x9,525x3,175mm
Descripción: [\(Especial\)](#), [Liso / Bola acero / Cerrado-Cerrado](#)
-  myonic 45-304 "Especial" Trasero 15CN Series
(Ref. KaVo 0.220.1301) y comp.
Medidas: 4x9x4mm
Descripción: [Liso / Bola acero / Cerrado-Cerrado](#)
-  45-5014 **Rodamientos pieza de mano MK-dent**
Trasero MK-dent LS1011
Medidas: 4x9x4mm
Descripción: [Liso / Bola acero / Cerrado-Cerrado](#)
-  30-7185 Delantero MK-dent LS1011
Medidas: 5x8x3mm
Descripción: [Liso / Bola acero / Cerrado-Cerrado](#)
-  45-302 **Rodamientos pieza de mano Bien Air**
Trasero pieza de mano 1:1 (Ref.: 160.03.83)
(Ref. Bien Air 701.01.65)
Medidas: 3x10x4mm
Descripción: [Liso / Bola acero / Abierto-Abierto](#)
-  30-7185 Delantero pieza de mano 1:1 (Ref.: 160.03.83)
(Ref. Bien Air 701.01.53)
Medidas: 5x8x3mm
Descripción: [Liso / Bola acero / Cerrado-Cerrado](#)
-  45-313 **Rodamientos pieza de mano NSK**
Trasero EX5, EX6, EX7, EX8, EX9, EX12, IS65 y comp.
(Ref. NSK B10321-1005)
Medidas: 5x10x3mm
Descripción: [Liso / Bola acero / Abierto-Abierto](#)
-  45-328 Trasero X65, X65L y comp.
(Ref. NSK B11223-1005)
Medidas: 5x10x4mm
Descripción: [Liso / Bola acero / Cerrado-Cerrado](#)
-  45-314 Delantero EX5, EX6, EX7, EX8, EX9, EX12, IS65 y comp.
(Ref. NSK B13213-0804)
Medidas: 4x8x3mm
Descripción: [Liso / Bola acero / Cerrado-Cerrado](#)



45-302

Rodamientos pieza de mano W&H

Trasero WH S11 y Synea HA43A

Medidas: 3x10x4mm

Descripción: [Liso / Bola acero / Abierto-Abierto](#)



30-7185

Delantero WH S11 y Synea HA43A

Medidas: 5x8x3mm

Descripción: [Liso / Bola acero / Cerrado-Cerrado](#)



45-313

Rodamientos pieza de mano rm

Trasero ECO P1

Medidas: 5x10x3mm

Descripción: [Liso / Bola acero / Abierto-Abierto](#)



45-314

Delantero ECO P1

Medidas: 4x8x3mm

Descripción: [Liso / Bola acero / Cerrado-Cerrado](#)

RODAMIENTOS MICROMOTORES NEUMÁTICOS



myonic 05-BE9023*

Rodamientos micromotores KaVo

181M

(Ref. KaVo 0.220.0021)

Medidas: 3x7x2mm

Descripción: [Liso / Bola acero / Abierto-Abierto](#)

* Hasta agotar existencias



myonic 45-310

181M

(Ref. KaVo 0.220.0021)

Medidas: 3x7x2mm

Descripción: [Liso / Bola acero / Abierto-Abierto](#)



myonic 05-BE9023*

Rodamientos micromotores MK-dent

AM1014

(Ref. KaVo 0.220.0021)

Medidas: 3x7x2mm

Descripción: [Liso / Bola acero / Abierto-Abierto](#)

* Hasta agotar existencias



45-311

Rodamientos micromotores NSK

EX103/EX203/MX200/EX100/IS205/TI205

PTL950TI/TI205L/EX203C y comp.

(Ref. NSK B22227-7923)

Medidas: 2,38x7,938x3,571mm

Descripción: [Liso / Bola acero / Cerrado-Cerrado](#)



30-133

Rodamientos micromotores W&H

A25, E25, LT25 y comp.

(Ref. W&H 01850600)

Medidas: 3,175x7,938x3,571 mm

Descripción: [Liso / Bola acero / Cerrado-Cerrado](#)

ROTORES CONTRA ÁNGULOS

Rotores contra ángulos Bien Air



44-438

Rotor completo para Bien Air 1:5 y Bien Air 1:5L

Suministro incluye: arandela metal y 2 anillos tóricos

(Ref. Bien Air 1501933)

45-377B

Rotor completo para Bien Air 1:1 y Bien Air 1:1L

(Ref. Bien Air 1501085)

44-428

Rotor completo para Bien Air 20:1 y 20:1L

Rotores contra ángulos BA International

44-417

Rotor completo B.A40LSS, B.A40SS, B.A45LS y B.A45SS



44-380

Rotor completo para Goldspeed S1 y Goldspeed S1L



44-705

Rotores contra ángulos KaVo

Rotor completo 1:1 68LH, L68

(Ref. KaVo 0.540.3661)

NOVEDAD!!!

44-468

Rotor completo 67LH, L67, 67LHB, E15L/C,

0767LHC/CHC

(Ref. KaVo 0.540.3671)

44-720

Rotor completo 68LDN

(Ref. KaVo 0.540.2491)



44-414

Rotor completo para cabeza C3, CL3 y comp.

(Ref. KaVo 1.001.4490)

45-370K	Rotor completo para KaVo 25CH, 25CN, 25LH, 25LHC, 24LN, 24LS (Ref. KaVo 0.553.7341 / 0.553.5761)
45-372K	Rotor completo para KaVo E25L, E25C (Ref. KaVo 1.008.4040)
45-371K	Rotor completo para KaVo 25LP, 25LPA, 200XD, 200XDR (Ref. KaVo 1.001.3520 / 1.002.6135)
44-424	Rotor completo para MASTERmatic Lux M25L (Ref. KaVo 1.011.0129)
44-701	Piñón transmisión 1:1 68LH, L68 (Ref. KaVo 0.540.4012)
44-710	Piñón transmisión 1:1 68LDN (Ref. KaVo 0.540.4092)
44-721	Piñón reducción 2:1 67LH, L67 (Ref. KaVo 0.540.4022)
20-808*	Piñón completo 67RIC (Ref. KaVo 0.540.2791) (Original KaVo) * Hasta agotar existencias
20-805*	Corona 67RIC (Ref. KaVo 0.540.2761) (Original KaVo) * Hasta agotar existencias



Rotores contra ángulos NSK

44-380	Rotor completo para NSK Ti-Max TI25
44-384	Rotor completo para NSK Ti-Max X95, X95L, S-MAX M95, M95L (Ref. NSK C600 015, C600C015003, C600C015002)
44-388	Rotor completo para NSK Ti-Max X15, X25, X25L, S-Max M25, M25L (Ref. NSK C601 015 / C601015001)



NOVEDAD!!! 44-463

Rotor completo para NSK Ti-Max Z95 Ti-Max Z95L
(modelo antiguo)

NOVEDAD!!! 44-466

Rotor completo para NSK Ti-Max Z95 Ti-Max Z95L
(modelo nuevo)

NOVEDAD!!! 44-454

Rotor completo para NSK FX15, FX25, FX23
(Ref. NSK C1052700)

NOVEDAD!!! 44-457

Rotor completo para NSK TI-MAX Z25 / Z25L



44-394

Rotor completo para NSK S-Max SG20, S-Max SG20L,
Ti-Max X-SG20L, Ti-Max X-DSG20L
(Ref. NSK C1010150002, C1010150001)
Incluye: arandela azul y arandela metálica



45-375S

Rotores contra ángulos Sirona

Rotor completo para contra ángulo Sirona
T1 LINE C200 (N/S>30 000), T1 LINE C200L (N/S>43 000
/ N/S>65 000), T1 CLASSIC S200L (N/S≤32 001), T2 LINE A200L
(N/S<7804 / N/S>7805), T2 LINE A170L, T3 LINE E200/E200L
(N/S<2325 / N/S>2326), T2 Line A200 (N/S<7804 | N/S>7805),
A200L (N/S≤32 001), A170L, T3 Line E200 (N/S<2325 / N/S>2326)
Cabeza standard
(Rodamientos: 3,175 x 7 x 2mm)
(Ref. Sirona 6175587 / 6405687)



44-417

Rotor completo para contra ángulo Sirona T1 Classic S40,
T1 Line C40/C40L y T2 Line A40/A40L
Cabeza standard
(Ref. Sirona 6000983)

05-SP2005S

Rotor completo para contra ángulo Sirona T1 Classic S40,
T1 Line C40/C40L y T2 Line A40/A40L
Cabeza standard
(Ref. Sirona 6000983)

44-444

Rotor completo para contra ángulo Sirona T1
CLASSIC S200L (N/S>32 002 y N/S>202 000), T1 CLASSIC C200L
(N/S>68 381, N/S>202 000, N/S<302 000 y N/S>302 000),
T2 LINE A200L (N/S>202 000, N/S<302 000 y N/S>302 000),
T3 LINE E200 (N/S>202 000), T3 S-LINE ES200 y T2 S-LINE AS200L
(Rodamientos: 3,175 x 6 x 2mm)
Ref. Sirona 6414457 / 6562586)

44-431

Rotor completo para Sirona Dentsply X-Smart Plus 6:1

44-434

Rotor completo para Sirona Dentsply X-Smart 16:1

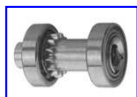

44-416 Rotor completo para T2 Revo, mini R40
(Rodamiento trasero: 4 x 7 x **1,6**mm)

NOVEDAD!!!

44-452 Rotor completo para T2 Revo, mini R40
(Rodamiento trasero: 4 x 7 x **2**mm)

NOVEDAD!!!

44-469 Rotor completo para Sirona T1 LINE ENDO 6L
(Ref. Sirona 6535525)



44-399 Rotor completo para ca W&H WS75 y WI75
(01001 < N/S < 25335)
(Envíanos una imagen para confirmar)
(Ref. W&H 04939900)

NOVEDAD!!!

44-453 Rotor completo para W&H WS-75 E/KM
***Necesario cambiar eje y tapa, contra ángulo antiguo*
(Envíanos una imagen para confirmar)
(Ref. W&H 04651800)



44-370 Rotor completo para W&H WE-56, WE-56 E y
WA-56 A (antiguo) (rodamientos: 2.0mm)
(Ref. W&H 03819000, 05843300)

44-443 Rotor completo para W&H Alegria WE-56 LED G y WE-56 A
(Ref. W&H 05844400)



44-371 Piñón para W&H WE-56, WE-56 E y WA-56 A (antiguo)

NOVEDAD!!!

44-477 Rotor completo para W&H WE-56, WE-56LT
(Ref. W&H 07539000)

NOVEDAD!!!

44-478 Rotor completo para W&H WE-99A, WE-99 LED G
(Ref. W&H 05846100)



44-375 Rotor completo para W&H WA-56 A (nuevo)
(rodamientos: 1,6mm)
(Ref. W&H 05431100)

44-427 Rotor completo para Synea WA-99LT (desde 2007)
(Ref. W&H 05220300)

44-442 Rotor completo para Fusion WG-99LT, Vision WK-99LT
(Ref. W&H 07473400)

44-426 Rotor completo y tapa botón para W&H Trend WD-56

NOVEDAD!!!

44-479 Rotor completo para W&H Synea® WA-99LT (hasta 2007)
(Ref. W&H 04517200)



NOVEDAD!!!

44-481 Rotor completo para W&H FUSION® WG-56LT (N/S<014633
(Ref. W&H 06994300)



NOVEDAD!!!

44-480 Rotor completo para W&H FUSION® WG-56LT (N/S>014634
(Ref. W&H 07605900)



NOVEDAD!!!

44-482 Rotor completo para W&H FUSION® WG-99LT
(N/S>007801), FUSION® WG-99 LED G (N/S>007801),
FUSION® WG-99A (N/S>001818)
(Ref. W&H 06993900)



Rotores contra ángulos Castellini

NOVEDAD!!!

44-483 Rotor completo para contra ángulo Castellini Goldspeed
EVO S1



Rotores contra ángulos MK-dent

05-SP2005 Rotor completo 1:1 LCH11, LPH11, LS9011

05-SP1292M1* Rotor completo contra ángulo MK-dent LE15 y LE15L
** Hasta agotar existencias*

05-SP2205* Cartucho con piñón 1:1 LCH16, LS9016
(fresas turbina)
** Hasta agotar existencias*

EJES CONTRA ÁNGULOS

Ejes contra ángulos KaVo

44-724 Eje transmisión 1:1 68LH, 68LDN, 68GDN, L68
(Ref. KaVo 0.540.1151)

44-398 Eje reducción 2:1 67LH, L67, 67LDN, 31LR
(Ref. KaVo 0.540.1161)



44-725 Corona eje de transmisión 68LH / 68LDN / L68



44-402 Eje intermedio para cabeza C3, CL3 y comp.
(Ref. KaVo 1.003.4207)

05-SP1010 Eje de transmisión para 20LH, 2068CHC, 2068LHC, 20CH,
E20, E20L y comp.
(Ref. KaVo 0.534.0681)

NOVEDAD!!!

44-460 Eje para INTRAmatic 25LH, 25LHS, 25CN, 25CH
(Ref. Kavo 0.553.7201)

44-448 Eje para MASTERmatic Lux M25L
(Ref. KaVo 1.001.3515)

44-449 Eje para KaVo E25L, E25C
(Ref. KaVo 1.007.9916)

NOVEDAD!!!

44-461 Eje para GENTLEpower LUX 25LP, 25LPA, M25L
(Ref. KaVo 1.001.3515)

NOVEDAD!!!

44-462 Eje "segundo" para KaVo GENTLEpower LUX 25LP, 25LPA
(Ref. KaVo 1.001.3519)

Ejes contra ángulos Bien Air

44-437 Eje para Bien Air 1:5 y Bien Air 1:5L
(Ref. Bien Air 1500057)

45-378B Eje para Bien Air 1:1
(Ref. Bien Air 1500289)

44-429 Eje para Bien Air 20:1 y 20:1L

Ejes contra ángulos BA International

44-421 Eje BA45S, BA40LSS, BA40SS y BA45LS.

Ejes contra ángulos Castellini



44-396 Eje para Goldspeed S1 y Goldspeed S1L

Ejes contra ángulos NSK



44-396

Eje para NSK Ti-Max Ti25 / Ti25L



44-392*

Corona superior para eje NSK Ti-Max Ti25
(para usar con pasador)

** Hasta agotar existencias*

44-385

Eje para NSK Ti-Max X95, Ti-Max X95L
(Ref. NSK C600 022)



44-386

Eje para NSK S-Max M95 / M95L
(Ref. NSK 10000559)

44-389

Eje para NSK Ti-Max X25 / X25L
(Ref. NSK C601 022)



44-390

Eje para NSK S-Max M25 / M25L
(Ref. NSK 1000574)



44-393*

Corona superior para eje NSK S-MAX M25 / M25L
(para usar con pasador)

** Hasta agotar existencia*



44-395

Eje para NSK S-Max SG20 y S-Max SG20L
(Ref. NSK C1010022, 10000229001)

44-422

Eje para NSK Ti-Max X-SG20 y Ti-Max X-Max SG20L
(Ref. NSK C1003022, 10000255001)

44-450

Eje para NSK Ti-Max X-Max X-DSG20L
(Ref. NSK C1068912)

NOVEDAD!!! 44-455

Eje para NSK FX15, FX25, FX23
(Ref. NSK C10000946)

NOVEDAD!!! 44-458

Eje para NSK Ti-Max Z25 y Ti-Max Z25L

NOVEDAD!!! 44-465

Eje para NSK Ti-Max Z95, Ti-Max Z95L

Ejes contra ángulos Sirona

NOVEDAD!!!

44-451

Eje de transmisión para contra ángulo Sirona T1 Classic, T1 Line, T2 S-Line , T3 Line
(Ref.: Sirona 6175603)



44-418

Eje para contra ángulo Sirona T1 Classic S40, T1 Line C40/C40L y T2 Line A40/A40L
Cabeza standard
(Ref. Sirona 6000959)

44-421

Eje T2 Revo R40
(Ref. Sirona 5943167)

44-432

Eje para Sirona Dentsply X-Smart Plus 6:1

44-435

Eje para Sirona Dentsply X-Smart 16:1

NOVEDAD!!!

44-470

Eje para Sirona T1 LINE ENDO 6L
(Ref. Sirona 6535533)

Ejes contra ángulos W&H



44-415

Eje para W&H WS-75 E/KM
(Eje montaje atornillable)



44-381

Eje para W&H WI-75 LED G, WS-75 y WI-75 E/KM
(Eje montaje atornillable)
(Envíanos una imagen para confirmar)



44-378

Eje para W&H WS-75 LED G
(Eje montaje no atornillable)



44-374

Eje para W&H WE-56 y WE-56 E
(Ref. W&H 05852500)



44-382

Corona superior para eje W&H WE-56 y WE-56 E



44-383

Corona inferior para eje W&H WE-56 y WE-56 E

44-439

Eje para W&H WA-56 A (nuevo), WA-56 LT, WG-56LT
(Ref. W&H 05233200)

- 44-425 Eje para W&H Trend WD-56
- 44-440 Eje para W&H Synea WA-99LT (desde 2007)
Fusion WG-99LT (N/S 001001-007801)
Fusion WG-99A (N/S 001001-001818)
(Ref. W&H 05233200)
- 44-441 Eje para W&H Vision WK-99
(Ref. W&H 06579200)

Ejes contra ángulos MK-dent

- 05-SP2024 Eje transmisión 1:1 LCH11, LPH11, LS9011 y LS9016
- 05-SP1010 Eje de transmisión para LS2011, LS2011L,
- 05-SP2246M1* Eje contra ángulo MK-dent LE15 y LE15L
**Hasta agotar existencias*

TAPAS CONTRA ÁNGULOS

Tapas contra ángulos KaVo

- 44-704 Botón completo 68LH, 67LH, L68, L67
(Ref. KaVo 0.540.3741)
- 44-711 Botón completo 68LDN, 68GDN, 67LDN
(Ref. KaVo 0.540.2501)
- 44-401 Botón completo para cabeza C3, CL3 y comp.
(Ref. KaVo 0.201.8958+0.540.3752+1.001.4486)
- 44-446 Botón completo para KaVo E25L, E25C
(Ref. KaVo 1.008.1488)
- 44-447 Botón completo para MASTERmatic Lux M25L
(Ref. KaVo 1.009.3634+0.201.8157+1.009.3638)



NOVEDAD!!!

NOVEDAD!!!

Tapas contra ángulos Bien Air

NOVEDAD!!!

NOVEDAD!!!

- 44-0550 Tapa para Bien Air 1:1 y Bien Air 1:1 L
(Ref. Bien Air 1500550)
- 44-445 Tapa para Bien Air 1:5 y Bien Air 1:5L
(Ref. Bien Air 1500169)

44-430 Tapa botón para Bien Air 20:1 y 20:1L
(Ref. Bien Air 15010027)



44-387 Tapa botón para NSK Ti-Max TI25, Ti-Max TI25L,
Ti-Max X25, Ti-Max X25L, S-Max M25, S-Max M25L, FPB-Y

44-404 Tapa botón para NSK S-Max M95, M95L, Ti-Max X95, X95L



44-403 Tapa botón para cabezas endo NSK MP-Y, MP-F,
MPA-Y y MPAS-Y

44-400MD Arandela metálica para cabeza NSK
S-Max SG20, S-Max SG20L, Ti-Max X-SG20L, Ti-Max X-DSG20L
(Ref. NSK 2000034)

44-400RD Arandela goma azul para cabeza NSK
S-Max SG20, S-Max SG20L, Ti-Max X-SG20L, Ti-Max X-DSG20L
(Ref. NSK C495360A)



44-391 Tapa botón para NSK S-Max SG20, S-Max SG20L,
Ti-Max X-SG20L, Ti-Max X-DSG20L
(Ref. NSK 10000228)

NOVEDAD!!!

44-456 Tapa botón para NSK FX15, FX25, FX23
(Ref. NSK C1052500)

NOVEDAD!!!

44-459 Tapa botón para NSK Ti-Max Z25, Ti-Max Z25L

NOVEDAD!!!

44-464 Tapa botón para NSK Ti-Max Z95, Z95L
(Modelo antiguo)

NOVEDAD!!!

44-467 Tapa botón para NSK Ti-Max Z95, Z95L
(Modelo NUEVO)

Tapas contra ángulos Sirona



44-407 Tapa botón para T1 Classic S200/S200L (SN>20.000),
T1 Line C200/C200L (SN>43.000),
T3 Line E200/E200L, T2 Line A200/A200L (SN<7804),
T2 Line A170L (SN>7805) y Siropure P200SL / P200IL
(Ref. Sirona 8925083 / 5996967 / 5947957)



44-409 Tapa botón para T2 Line A40/A40L, T2 Line A6 Line,
T3 Line E40 / E6
(Ref. Sirona 8925083 / 8917924 / 5949957)



44-408 Tapa botón para T1 Classic S40L / S6L
T1 Line C40 / C40L / C6 / C6L / C1.6 / C1.6L,
Siropure P40SL / P40IL / P6SL / P6IL
(Ref. Sirona 8925083 / 6259639 / 5947957)

44-410 Tapa botón para T1 Classic S200L mini,
T1 Line C200 mini / C200L mini, C200L (SN>68.381)
(Ref. Sirona 6049337)

44-411 Tapa botón para T1 Classic S40L mini, T1 Line S6L mini,
T1 Line C40 mini / C40L mini / C6 mini / C6L mini /
C1.6 mini / C1.6L mini

44-433 Tapa botón para Sirona Dentsply X-Smart Plus 6:1

44-436 Tapa botón para Sirona Dentsply X-Smart 16:1

NOVEDAD!!!

44-471 [Tapa botón para Sirona T1 LINE ENDO 6L](#)
(Ref. Sirona 65444444)

Tapas contra ángulos W&H



44-376 Tapa botón para W&H WS-75
(Ref. W&H 04940500)



44-377 Tapa botón para W&H WA-56 A (nuevo), WA-56 LT
(Ref. W&H 03819600)



44-379 Tapa botón para W&H WE-56 WE-56 E (hasta 2008)
(Ref. W&H 05843800)

44-471 [Tapa botón para Sirona T1 LINE ENDO 6L](#)
(Ref. Sirona 65444444)



44-412 Tapa botón para W&H WD-56

44-413 Tapa botón para W&H WA-99, WA-99LT

NOVEDAD!!! 44-472

Tapa botón para W&H Alegria WE-56, WE-56T
(desde 2008)
(Ref. W&H 06993800)

NOVEDAD!!! 44-473

Tapa botón para W&H Synea WA-56LT (hasta 2007)
(Ref. W&H 05345200)

NOVEDAD!!! 44-474

Tapa botón para W&H Alegria WE-99A, WE-99 LED G,
FUSION WG-99LT (N/S<007801) WG-99 LED G (N/S<007801)
(Ref. W&H 05846000)



NOVEDAD!!! 44-475

Tapa botón para W&H Synea WA-99A, WA-99A LED
(Hasta 2007)
(Ref. W&H 04943000)

NOVEDAD!!! 44-476

Tapa botón para W&H FUSION WG-99LT (N/S>007802)
VISION® WK-99LT (N/S>01001) FUSION® WG-99A (N/S>001819)



Tapas contra ángulos Castellini

NOVEDAD!!! 44-485

Tapa botón para castellini Goldspeed S1, Goldspeed S1L



NOVEDAD!!! 44-484

Tapa botón para Goldspeed EVO S1



Tapas contra ángulos MK-dent

05-BC9001 Botón completo LCH11, LCH21, LS9011, LS9021

05-BC9016* Botón completo LCH16
** Hasta agotar existencias*

RESTO REPUESTOS CONTRA ÁNGULOS

Resto repuestos contra ángulos KaVo

44-740 Conjunto repuestos cabeza 68LDN (rotor completo + carcasa + botón + eje + tornillo + muelle)

05-SP2001 Carcasa 68LH
(Ref. KaVo 0.540.3631)

05-SP2101	Carcasa 67LH (Ref. KaVo 0.540.3641)
05-SP2221*	Carcasa 80LD (Ref. KaVo 0.540.2381) <i>* Hasta agotar existências</i>
44-712	Carcasa completa 68LDN, 68GDN (Ref. KaVo 0.540.2231)
44-702	Segmento 68LH, L68, 67LH, L67, 68LDN, 67LDN (Ref. KaVo 0.540.4102)
44-703	Chaveta 68LH, L68, 67LH, L67, 68LDN, 67LDN (Ref. KaVo 0.540.4522)
05-SP2007	Anillo de conducción 68LH, L68, 67LH, L67, 68LDN, 67LDN (Ref. KaVo 0.540.4072)
05-SP2009*	Muelle de presión 68LH, L68, 67LH, L67, 68LDN, 67LDN, (Ref. KaVo 0.201.8958)
05-SP2023	Muelle 68LH, L68, 67LH, L67, 68LDN, 67LDN (Ref. KaVo 0.540.3162)
05-SP1004*	Muelle para 20LH, 2068CHC, 2068LHC, 20CH, E20, E20L y comp. (Ref. KaVo 0.201.7442) <i>* Hasta agotar existencias</i>
05-SP1014	Muelle de presión para 20LH, 2068CHC, 2068LHC, 20CH, E20, E20L y comp. (Ref. KaVo 0.201.8022)
05-SP1022*	Muelle de presión 20LH, 2068LH, E20L (Ref. KaVo 0.201.8182) <i>* Hasta agotar existencias</i>
05-SP2021	Tornillo 68LH, L68, 67LH, L67, 68LDN, 67LDN (Ref. KaVo 0.201.0005)
05-SP1001*	Tubos de medios para 20LH, 2068CHC, 2068LHC, 20CH, E20, E20L y comp. (Ref. KaVo 0.534.1581) <i>* Hasta agotar existencias</i>
05-SP1003*	Anillo de cierre para 20LH, 2068CHC, 2068LHC, 20CH, 20CH, E20, E20L y comp. (Ref. KaVo 0.534.4012) <i>* Hasta agotar existencias</i>

05-SP1005	Anillo de alambre para 20LH, 2068CHC, 2068LHC, 20CH, E20, E20L y comp. (Ref. KaVo 0.534.3532)
05-SP1021*	Anillo de cierre roscado para 20LH, 2068CHC, 2068LHC, 20CH, E20, E20L y comp. (Ref. KaVo 0.524.4062) * Hasta agotar existencias
05-SP1006	Bola 3,0 mm para 20LH, 2068CHC, 2068LHC, 20CH, E20, E20L y comp. (Ref. KaVo 0.257.4118)
05-SP1007*	Bola 1,5 mm para 20LH, 2068CHC, 2068LHC, 20CH, E20, E20L y comp. (Ref. KaVo 0.257.4105) * Hasta agotar existencias
05-SP1012*	Distanciador para 20LH, 2068CHC, 2068LH, 20CHC, E20, E20L y comp. (Ref. KaVo 0.553.1602) * Hasta agotar existencias
05-SP1015	Casquillo para 20LH, 2068CHC, 2068LHC, 20CH, E20, E20L y comp. (Ref. KaVo 0.524.3192)
05-SP1016	Tope arrastre trasero para 20LH, 2068CHC, 2068LHC, 20CH, E20, E20L y comp. (Ref. KaVo 0.524.3182)
05-SP1017	Pasador para tope de arrastre para 20LH, 2068LHC, 20CH, E20, E20L y comp. (Ref. KaVo 0.202.0504)
05-SP1019*	Inserto 20CH, 2068CHC, E20 (Ref. KaVo 0.534.4042) * Hasta agotar existencias
05-SP1019L*	Inserto 20LH, 2068LH, E20L (Ref. KaVo 0.534.4082) * Hasta agotar existencias
05-SP1023	Guía posicionamiento 20LH, 2068LH, E20L (Ref. KaVo 0.534.2442)
05-SP9001*	Barra transmisión luz 20LH, 2068LH, E20L (Ref. KaVo 0.534.2762) * Hasta agotar existencias



44-372 Chaveta para W&H
(Ref. W&H 03819300)



44-373 Anillo conducción para W&H
(Ref. W&H 03819200)

Resto repuestos contra ángulos MK-dent

05-SP2001 Carcasa LCH11, LS9011

05-SP2101 Carcasa LCH21, LS9021

05-SP2221* Carcasa LS9016
** Hasta agotar existencias*

05-SP2004 Segmento LCH11, LCH21, LPH11, LPH21,
LS9011, LS9021

05-SP2006 Anillo de conducción LCH11, LCH21, LPH11, LPH21,
LS9011, LS9021

05-SP2007 Anillo de conducción LCH11, LCH21, LPH11, LPH21,
LS9011, LS9021

05-SP2009* Muelle de presión LCH11, LPH11, LPH21, LS9011, LS9021

05-SP2023 Muelle LCH11, LCH21, LPH11, LPH21, LS9011, LS9021

05-SP1004* Muelle para LS2011, LS2011L
** Hasta agotar existencias*

05-SP1014 Muelle de presión para LS2011, LS2011L

05-SP1022* Muelle de presión LS2011L
** Hasta agotar existencias*

05-SP2021 Tornillo LCH11, LCH21, LPH11, LPH21, LS9011, LS9021

05-SP2230 Tapa frontal LCH16, LS9016
05-SP0031 Anillo azul para LE11, LE11L, LC11, LC11L, LP11L

05-SP1001*	Tubos de medios para LS2011L, LE11L, LC11L, LP11L y compatibles <i>* Hasta agotar existencias</i>
05-SP1003*	Anillo de cierre para LS2011, LS2011L <i>* Hasta agotar existencias</i>
05-SP1005	Anillo de alambre para LS2011, LS2011L
05-SP1021*	Anillo de cierre roscado para LS2011, LS2011L <i>* Hasta agotar existencias</i>
05-SP1006	Bola 3,0 mm para LS2011, LS2011L
05-SP1007*	Bola 1,5 mm para LS2011, LS2011L <i>* Hasta agotar existencias</i>
05-SP1012*	Distanciador para LS2011, LS2011L <i>* Hasta agotar existencias</i>
05-SP1015	Casquillo para LS2011, LS2011L
05-SP1016	Tope arrastre trasero para LS2011, LS2011L
05-SP1017	Pasador para tope de arrastre para LS2011, LS2011L
05-SP1019*	Inserto LS2011 <i>* Hasta agotar existencias</i>
05-SP1019L*	Inserto LS2011L <i>* Hasta agotar existencias</i>
05-SP1023	Guía posicionamiento LS2011L
05-SP9001*	Barra transmisión luz LS2011L <i>* Hasta agotar existencias</i>
05-SP9002	Barra transmisión luz LE11L, LC11L, LP11L

REPUESTOS PIEZAS DE MANO

Repuestos piezas de mano KaVo / MK-dent

- 05-SP0031 Anillo azul para LS2011, LS2011L, 20LH, 2068CHC, 2068LHC, 20CH, E20, E20L, LE11, LE11L, LC11, LC11L, LP11L y comp. (Ref. KaVo 0.534.1581)
- 05-SP1036* Anillo de presión LS1011, 10LH y comp. (Ref. KaVo 0.524.2722) * Hasta agotar existencias
- 05-SP1138* Eje completo LE01, LE01L, LC01, LC01L y LP01L * Hasta agotar existencias
- 05-SP1039 Anillo de cierre LS1011, 10LH y comp. (Ref. KaVo 0.524.1561)
- 05-SP1040* Cartucho para rodamiento LS1011, 10LH y comp. (Ref. KaVo 0.524.3252) * Hasta agotar existencias
- 05-SP1041* Anillo LS1011, 10LH y comp. (Ref. KaVo 0.524.2742) * Hasta agotar existencias
- 05-SP1042* Perno LS1011, 10LH y comp. (Ref. KaVo 0.524.3262) * Hasta agotar existencias
- 05-SP1043* Anillo roscado LS1011, 10LH y comp. (Ref. KaVo 0.524.2772) * Hasta agotar existencias
- 05-SP1044* Arandela LS1011, 10LH y comp. (Ref. KaVo 0.524.2762) * Hasta agotar existencias
- 05-SP1045 Tornillo LS1011, 10LH y comp. (Ref. KaVo 0.201.0401)
- 05-SP1046* Inserto LS1011, 10LH y comp. (Ref. KaVo 0.524.4012) * Hasta agotar existencias
- 05-SP1047* Clip LS1011, 10LH y comp. (Ref. KaVo 0.524.3642) * Hasta agotar existencias

OTRAS REFERENCIAS BAJO PEDIDO

REPUESTOS MICROMOTORES NEUMÁTICOS

Repuestos micromotores KaVo / MK-dent

- 05-SP1051* Anillo de regulación de agua AM1014, AM1016 y AM1116 * Hasta agotar existencias
- 05-SP1052* Anillo de regulación de aire AM1014, AM1016 y AM1116 * Hasta agotar existencias
- 05-SP1054 Muelle de presión (=SP04829) AM1014, AM1016 y AM1116

05-SP1056*	Tapa tubo 05-SP1059 AM1014 <i>* Hasta agotar existencias</i>
05-SP0485	Bola 2mm regulador agua (=SP1058) AM1014, AM1016 y AM1116
05-SP1059*	Tubito de irrigación AM1014, AM1016 y AM1116 <i>* Hasta agotar existencias</i>
05-SP1060*	Tapa roscada AM1014, AM1016 y AM1116 <i>* Hasta agotar existencias</i>
05-SP1061*	Disco AM1014, AM1016 y AM1116 <i>* Hasta agotar existencias</i>
05-SP1062*	Arandela AM1014, AM1016 y AM1116 <i>* Hasta agotar existencias</i>
05-SP1063*	Bloque regulación AM1014 <i>* Hasta agotar existencias</i>
05-SP1064*	Muelle de presión regulador AM1014, AM1016 y AM1116 <i>* Hasta agotar existencias</i>
05-SP1065*	Regulador AM1014, AM1016 y AM1116 <i>* Hasta agotar existencias</i>
05-SP1068*	Perno plano AM1014, AM1016 y AM1116 <i>* Hasta agotar existencias</i>
05-SP1069*	Cilindro exterior rotor AM1014, AM1016 y AM1116 <i>* Hasta agotar existencias</i>
05-SP1074*	Funda protección AM1014, AM1016 y AM1116 <i>* Hasta agotar existencias</i>
05-SP1075*	Tornillo AM1014, AM1016 y AM1116 <i>* Hasta agotar existencias</i>
05-SP1078	Tornillo AM1014, AM1016 y AM1116
05-SP1079*	Muelle de presión AM1014, AM1016 y AM1116 <i>* Hasta agotar existencias</i>
05-SP1080	Pasador AM1014, AM1016 y AM1116
05-SP1082*	Cable goma AM1014 <i>* Hasta agotar existencias</i>
05-SP1083*	Cable goma AM1014 <i>* Hasta agotar existencias</i>
05-SP1088*	Tapa delantera con conector INTRA AM1014 <i>* Hasta agotar existencias</i>
05-SP1089*	Regulador de aire, completo AM1014 <i>* Hasta agotar existencias</i>
20-432	Pasador tope de arrastre todos los modelos micromotores KaVo (1x4,5mm) (Ref. KaVo 0.202.0018)

Anillos tóricos micromotores

- 05-OR3011 Anillo tórico sistema INTRA todos los modelos
- 05-OR1012 Anillo tórico MK-dent AM1014, AM1016, AM1116 y KaVo 181
- 05-OR1013 Anillo tórico MK-dent AM1014, AM1016, AM1116 y KaVo 181
- 05-OR1014 Anillo tórico MK-dent AM1014, AM1016, AM1116 y KaVo 181
- 05-OR1015 Anillo tórico MK-dent AM1014, AM1016, AM1116 y KaVo 181
- 05-OR1016 Anillo tórico MK-dent AM1014, AM1016, AM1116 y KaVo 181

Anillos Tóricos Contra Ángulos y Piezas de Mano

- 05-SP1020 Contra-ángulos KaVo 20CN, 20LN, 20CH, 20LH, 10CH, 10LH, E20C, E20CL
MK-dent LS2011/2011L/LS1011
(Ref. KaVo 0.200.6099)



RODAMIENTOS PARA MICROMOTORES ELÉCTRICOS

Todos los rodamientos que ofrecemos están fabricados por los principales fabricantes de rodamientos a nivel mundial: myonic®, Barden, GRW, NMB, NHBB o ESI. Todos fabricados de acuerdo a las normas de precisión ISO* (*normas para rodamientos de dimensiones métricas*) y ABEC** (*rodamientos generalmente en dimensiones de pulgadas*).

* ISO: International Standard Organization.

** ABEC: Annular Bearing Engineers Conference.

RODAMIENTOS DISEÑADOS PARA EL FUNCIONAMIENTO SEGÚN ESPECIFICACIONES DE CADA INSTRUMENTO



SI NO ENCUENTRAS EL RODAMIENTO QUE BUSCAS, CONSÚLTANOS



GEBR. REINFURT GMBH & CO. KG
EXTREME-PRECISION BALL BEARINGS

30-0089

KAVO

K190, K191, K192, K196, K197

Delantero
(Ref. KaVo 0.220.0089)

Medidas: 4x11x4mm

Descripción: [Liso / Bola acero / Abierto-Cerrado](#)



GEBR. REINFURT GMBH & CO. KG
EXTREME-PRECISION BALL BEARINGS

30-0136

Trasero
(Ref. KaVo 0.220.0136)

Medidas: 2x6x2,3mm

Descripción: [Liso / Bola acero / Abierto-Cerrado](#)

Kit 2 rodamientos: 30-0089 + 30-0136



45-200

KL700

Delantero
(Ref. KaVo 0.220.0219)

Medidas: 5x11x5mm

Descripción: [Liso / Bola acero / Cerrado-Cerrado](#)



30-0218

Trasero
(Ref. KaVo 0.220.0218)

Medidas: 3x8x3mm

Descripción: [Liso / Bola acero / Cerrado-Cerrado](#)

Kit 2 rodamientos: 30-0218 + 45-200



30-7185

KL701

Delantero
(Ref. KaVo 1.000.7185)

Medidas: 5x8x3mm

Descripción: [Liso / Bola acero / Cerrado-Cerrado](#)



30-0218

Trasero
(Ref. KaVo 0.220.0218)

Medidas: 3x8x3mm

Descripción: [Liso / Bola acero / Cerrado-Cerrado](#)

Kit 2 rodamientos: 30-7185 + 30-0218



30-7185

K200

Delantero
(Ref. KaVo 1.000.7185)

Medidas: 5x8x3mm

Descripción: [Liso / Bola acero / Cerrado-Cerrado](#)



GEBR. REINFURT GMBH & CO. KG
EXTREME-PRECISION BALL BEARINGS

30-0136

Trasero
(Ref. KaVo 0.220.0136)

Medidas: 2x6x2,3mm

Descripción: [Liso / Bola acero / Abierto-Cerrado](#)

Kit 2 rodamientos: 30-7185 + 30-0136

	myonic	30-2157	<p>K9 antiguo (K9 EWL 950 / 955) Delantero inducido (Ref. KaVo 0.220.0157) Medidas: 4x11x4mm Descripción: Liso / Bola acero / Cerrado-Cerrado</p>
	myonic	30-2158	<p>Trasero inducido (Ref. KaVo 0.220.0158) Medidas: 2x6x2,3mm Descripción: Liso / Bola acero / Cerrado-Cerrado</p>
	myonic	30-2113	<p>Eje K9 EWL 950 y trasero K9 EWL 955 (Ref. KaVo 0.220.0113) Medidas: 8x16x6mm Descripción: Liso / Bola acero / Cerrado-Cerrado</p>
		30-2148	<p>Delantero eje K9 EWL 955 (Ref. KaVo 0.220.0148) Medidas: 8x14x4mm (20.000 rpm) Descripción: Liso / Bola acero / Cerrado-Cerrado</p>
		30-2011	Kit 2 rodamientos inducido: 30-2157 + 30-2158
		30-2223	<p>K9 (azul) (K9 EWL 4930 / 4932 / 4933) Delantero inducido (Ref. KaVo 0.220.0223) Medidas: 5x11x4mm Descripción: Liso / Bola acero / Cerrado-Cerrado</p>
	myonic	30-2158	<p>Trasero inducido (Ref. KaVo 0.220.0158) Medidas: 2x6x2,3mm Descripción: Liso / Bola acero / Cerrado-Cerrado</p>
		30-2055	<p>Delantero eje (Ref. KaVo 0.220.0055) Medidas: 7x14x1x7,5mm Descripción: Liso / Bola acero / Cerrado-Cerrado</p>
	myonic	30-2044	<p>Trasero eje (Ref. KaVo 0.220.0044) Medidas: 7,85x15,89x5,98mm Descripción: Liso / Bola acero / Cerrado-Cerrado</p>
		30-2111	Kit 2 rodamientos inducido: 30-2223 + 30-2158
		30-2112	Kit 2 rodamientos eje: 30-2055 + 30-2044
		30-2779	<p>K10 Delantero inducido (Ref. KaVo 0.220.0779) Medidas: 4x11x4mm Descripción: Liso / Bola acero / Cerrado-Cerrado</p>



30-2778

Trasero inducido
(Ref. KaVo 0.220.0778)
Medidas: 3x8x4mm
Descripción: [Liso / Bola acero / Cerrado-Cerrado](#)



30-2113

Eje
(Ref. KaVo 0.220.0113)
Medidas: 8x16x6mm
Descripción: [Liso / Bola acero / Cerrado-Cerrado](#)

30-2021

Kit 2 rodamientos inducido: 30-2778 + 30-2779

30-2000

Kit 2 rodamientos eje: 2X30-2113



30-2778

K11
Trasero inducido
(Ref. KaVo 0.220.0778)
Medidas: 3x8x4mm
Descripción: [Liso / Bola acero / Cerrado-Cerrado](#)



30-2779

Delantero inducido
(Ref. KaVo 0.220.0779)
Medidas: 4x11x4mm
Descripción: [Liso / Bola acero / Cerrado-Cerrado](#)



30-2045

Delantero eje
(Ref. KaVo 0.220.0045)
Medidas: 7,85x15,89x7,5mm
Descripción: [Liso / Bola acero / Phenolic / Abierto-Cerrado](#)



30-2044

Trasero eje
(Ref. KaVo 0.220.0044)
Medidas: 7,85x15,89x5,98mm
Descripción: [Liso / Bola acero / Cerrado-Cerrado](#)

30-2021

Kit 2 rodamientos inducido: 30-2778 + 30-2779

30-2031

Kit 2 rodamientos eje: 30-2045 + 30-2044

Kit Ref. KaVo 0.674.2841: 0.200.0827 + 0.220.0045 + 2X0.222.4042 + 0.220.0044 =
45-0827 + 30-2045 + 2X45-4042 + 30-2044



30-2779

K12 / Power Grip todo los modelos
Delantero inducido
(Ref. KaVo 0.220.0779)
Medidas: 4x11x4mm
Descripción: [Liso / Bola acero / Cerrado-Cerrado](#)



30-2778

Trasero inducido
(Ref. KaVo 0.220.0778)
Medidas: 3x8x4mm
Descripción: [Liso / Bola acero / Cerrado-Cerrado](#)



GEBR. REINFURT GMBH & CO. KG
EXTREME-PRECISION BALL BEARINGS

30-2055

Delantero eje
(Ref. KaVo 0.220.0055)
Medidas: 7x14x1x7,5mm
Descripción: [Liso / Bola acero / Cerrado-Cerrado](#)



myonic

30-2044

Trasero eje
(Ref. KaVo 0.220.0044)
Medidas: 7,85x15,89x5,98mm
Descripción: [Liso / Bola acero / Cerrado-Cerrado](#)

30-2021

Kit 2 rodamientos inducido: 30-2778 + 30-2779

30-2112

Kit 2 rodamientos eje: 30-2055 + 30-2044



GEBR. REINFURT GMBH & CO. KG
EXTREME-PRECISION BALL BEARINGS

30-2058

K4 / K5
"Especial" delantero + tóricos + fieltro
(Ref. KaVo 0.220.0058 + 2x0.200.6199 + 0.200.0692)
Medidas: 7x14x1x7,5mm
Descripción: (Especial), [Liso / Bola acero / Cerrado-Cerrado](#)



myonic

30-2056

Trasero
(Ref. KaVo 0.220.0056)
Medidas: 10x19x7mm
Descripción: [Liso / Bola acero / Cerrado-Cerrado](#)

30-205

Kit 2 rodamientos inducido: 30-2056 + 30-2058



GEBR. REINFURT GMBH & CO. KG
EXTREME-PRECISION BALL BEARINGS

30-206

SF EWL 4004 / 4005
Rodamiento delantero
(Ref. KaVo: 0.247.6057)
Medidas: 8x22x7mm
Descripción: [Liso / Bola acero / Phenolic / Abierto-Cerrado](#)



myonic

30-207

Rodamiento trasero
(Ref. KaVo: 0.220.0112)
Medidas: 7x14x5mm
Descripción: [Liso / Bola acero / Abierto-Cerrado](#)

BIEN AIR

MC3



30-130

Bien Air, MC3 delantero
(Ref. Bien Air 701.01.71)
Medidas: 4x11x4mm
Descripción: [Liso / Bola acero / Cerrado-Cerrado](#)



30-131

Bien Air, MC3 trasero
(Ref. Bien Air 701.01.70)
Medidas: 2,38x7,938x3,571mm
Descripción: [Liso / Bola acero / Cerrado-Cerrado](#)



30-132

MC2

Bien Air, MC2 trasero

(Ref. Bien Air 701.01.23)

Medidas: 2,38x7,938x9,05x3,571 mm

Descripción: [Con Reborde / Bola acero / Cerrado-Cerrado](#)



30-133

Bien Air, MC2 delantero y Aquilón del. y tras.

(Ref. Bien Air 701.01.14)

Medidas: 3,175x7,938x3,571 mm

Descripción: [Liso / Bola acero / Cerrado-Cerrado](#)



30-134

MX

Bien Air, MX delantero

(Ref. Bien Air 701.01.93)

Medidas: 4,763x7,938x3,175mm

Descripción: [Liso / Bola acero / Cerrado-Cerrado](#)



GEOR. REINFURT GMBH & CO. KG
EXTREME PRECISION BALL BEARINGS

30-135

Bien Air, MX trasero

(Ref. Bien Air 701.01.94)

Medidas: 3,967x7,938x3,175mm

Descripción: [Liso / Bola acero / Cerrado-Cerrado](#)



45-350

SIRONA

SL1, delantero

(Ref. Sirona 7040801)

Medidas: 4x9x4mm

Descripción: [Con Reborde / Bola acero / Cerrado-Cerrado](#)



45-351

SL1, trasero

(Ref. Sirona 7036130)

Medidas: 2x6x2,3mm

Descripción: [Con Rebaje / Bola acero / Cerrado-Cerrado](#)



45-200

W&H

Delantero inducido MF Techtorque / MF Perfecta

(Ref. W&H: 02685500)

Medidas: 5x11x5mm

Descripción: [Liso / Bola acero / Cerrado-Cerrado](#)



30-2778

Trasero inducido MF Techtorque / MF Perfecta

(excepto Perfecta 300)

(Ref. W&H: 01206200)

Medidas: 3x8x4mm

Descripción: [Liso / Bola acero / Cerrado-Cerrado](#)



30-2113

Delantero pieza de mano azul/negra MF Techtorque / MF Perfecta

(Ref. W&H: 03202300)

Medidas: 8x16x6mm

Descripción: [Liso / Bola acero / Cerrado-Cerrado](#)

 **myonic** 45-203 Trasero pieza de mano azul/negra MF Techorque / MF Perfecta
(Ref. W&H: 03202200)
Medidas: 7x14x5mm
Descripción: [Liso / Bola acero / Cerrado-Cerrado](#)

 **myonic** 45-327 Perfecta 300
Medidas: 4x9x4mm
Descripción: [Liso / Bola acero / Cerrado-Cerrado](#)



45-220

NSK
ULTIMATE, VOLVERE Y UHR

Trasero eje
(Ref. NSK: B11243-1306)
Medidas: 6X13x5mm
Descripción: [Liso / Bola acero / Cerrado-Cerrado](#)



45-221

Delantero eje
(Ref. NSK: B20245-2763)
Medidas: 6,35X12,7X4,763mm
Descripción: [Liso / Bola acero / Cerrado-Cerrado](#)



30-683

Volvere rotor
Medidas: 3x7x3mm

 **myonic** 45-327 Ultimate rotor
Medidas: 4x9x4mm
Descripción: [Liso / Bola acero / Cerrado-Cerrado](#)



45-233

SAEYANG MARATHON

Eje delantero H20, H35SP1, H37L1, SH37L1, H37LN, H37(L)SP, H35LS, M45, SH20N(30K), H300(Ø3)
(Ref. Marathon 1260ZZ)
Medidas: 6x12x4mm
Descripción: [Liso / Bola acero / Cerrado-Cerrado](#)



45-234

Eje trasero H20, H200(12V), H200(30V), H35SP1, H37L1, SH37L1, H37LN, H37(L)SP, H35LS, M45, SH20N(30K), SH37LN, MH20(12V), MH24(24V), H300(Ø3)
(Ref. Marathon 1480ZZ)
Medidas: 8x14x4mm (45.000 rpm)
Descripción: [Liso / Bola acero / Cerrado-Cerrado](#)



45-220

Motor: SH37LN, SH40C, BM50S1, BM50K, BS50C, BM40S1, BM40C, BHS1, BHK
(Ref. Marathon 1360ZZ)
Medidas: 6X13x5mm
Descripción: [Liso / Bola acero / Cerrado-Cerrado](#)



GEHR. REINFURT GMBH & CO. KG
EXTREME-PRECISION BALL BEARINGS

45-302

Motor delantero: M20ES, M25ES, M33E, M33ES, M40ES, H20, H200(12V), H200(30V), H35SP1, H37L1, SH37L1, H37LN, H37(L)SP, H35LS, M45, SH20N(30K), SH37LN, SH40C (Ref. Marathon 1030ZZ)

Medidas: 3x10x4mm

Descripción: [Liso / Bola acero / Abierto-Abierto](#)



30-2778

Motor trasero: M20ES, M25ES, M33ES, M40ES, H20, H200(12V), H200(30V), H37LN, H37(L)SP, H35LS (Ref. Marathon 830ZZ)

Medidas: 3x8x4mm

Descripción: [Liso / Bola acero / Cerrado-Cerrado](#)

Rotores Micromotores Eléctricos

Rotores Micromotores KaVo

K190/K196 (Ref. KaVo 0.676.0871)



30-101

K192 (Ref. KaVo 0.676.0971)



35-102

K200 (Ref. KaVo 1.000.6859)



30-103

K201 (Ref. KaVo 1.001.8992)



30-104

K9 EWL 950/955 (Ref. KaVo 0.674.1261 / 1.000.2200)



30-110

K10 (Ref. KaVo 0.674.3321)



30-111

Rotores Micromotores Bien Air

MC3 (incluye disco teflón, arandelas y rodamientos)

(Ref. Bien Air 150.00.42 / 211.75.29 + 701.01.71 + 701.01.70)

Compatible



30-117

MC2 40 IR

(Ref. Bien Air 150.09.32 / 211.36.04) Compatible



30-118

MC2 40 LKE

(Ref. Bien Air 150.09.31 / 211.61.16) Compatible



30-119



30-117

Rotores Micromotores W&H

EB40 (incluye disco teflón, arandelas y rodamientos)
(Ref. W&H 04059300) Compatible



30-120

Rotores Micromotores Saeyang Marathon, Saeshin

E Motor SDE-M33ES

Rotores Micromotores MK-dent

05-RO1190MK MK-dent EM1190K



30-260

ESCOBILLAS

Escobillas Micromotores KaVo

Motores INTRA (K190, K191, K192, K196, K197, K200, K201 y compatibles)
(Ref. KaVo 0.676.0881)



30-250

K9, unidad
(Ref. KaVo 0.676.0241)



30-251

K10, unidad
(Ref. KaVo 0.674.2481)



30-275

Escobillas Micromotores NSK

Volvere, pack 2 uds. (original Ref. NSK E0230115)
Original NSK



80-400026

Escobillas Micromotores W&H

ELCO, unidad



30-264

Escobillas Micromotores Bien Air

Bien Air MC2 (**original**, Ref. Bien Air 211.45.06), unidad
Original Bien Air



30-265

Bien Air MC3 (**original**, Ref. Bien Air 211.75.08), unidad
Original Bien Air

NOVEDAD!!!



30-268

Bien Air MC3, unidad
(Ref. Bien Air 211.75.08)



80-406117

Escobillas Micromotores FARO

Escobilla micromotor Única (1 ud.)
(Ref. Faro 556117)



80-407540

Escobilla micromotor Modo (pack 4 uds.)
(Ref. Faro SP557540)

OTRAS REFERENCIAS DISPONIBLES CONSÚLTANOS



31-270

**Escobillas Micromotores Saeyang Marathon,
Saeshin, NSK MX90 Y NSK 459TM/L**
unidad

05-SP1219/2

Escobillas Micromotores MK-dent

Escobilla micromotor EM1190K (pack 2 uds.)

PINZAS (2,35mm)

Pinzas Micromotores KaVo

K11, K9 antiguo EWL 950 / 955, K10 4950
(Ref. KaVo 0.674.7752)

K10 resto modelos, K12, K4, K5, K9 nuevo(azul) EWL 4930 /
4932 / 4933 Power Grip todos los modelos
(Ref. KaVo 0.674.4871)

SF EWL 4004 / 4005
(Ref. KaVo 0.671.1562)

Pinzas Micromotores NSK

Ultimate XL / 450 / 500 / Volvere Vmax
(Ref.NSK H203180)

Presto Aqua Lux, Aqua II, Presto II
(Ref.NSK T815019)

Pinzas Micromotores W&H

Perfecta (desde N/S 011117) (original, Ref W&H: 03205500)
Original W&H

Pinzas Micromotores Marathon

Marathon

TAPAS - CASQUILLOS

Micromotores KaVo

30-439 Tapa K9, K10, gris
(Ref. KaVo 0.674.2861)

45-440 Casquillo K9, K10
(Ref. KaVo 0.674.6302)

30-409 Tapa pinzas K4, K5, K9, K10, K11, K12
(Ref. KaVo 0.674.8212)

VARILLAS - TOPES DE ARRASTRE

Micromotores KaVo

- 
- 30-420 Varilla de sujeción K9, K10 (Ref. KaVo 0.674.1191)
 - 45-441 Varilla de sujeción SF EWL 4004 - 4005 (Ref. KaVo 0.674.3052)
 - 30-430 Tope de arrastre varilla K9, K10, K11 (Ref. KaVo 0.674.4192)
 - 20-432 Pasador tope de arrastre todos los modelos (1x4,5mm) (Ref. KaVo 0.202.0018) Original KaVo

Micromotores Bien Air

- 30-165 Pasador tope de arrastre MC2, clavija elástica 1x5 (Ref. Bien Air 652.02.02 / 1300664) Original Bien Air
- 30-166 Pasador tope de arrastre MC3, clavija elástica 1,5x4,7 (Ref. Bien Air 652.04.05) Original Bien Air

ARANDELAS - ANILLOS TÓRICOS

Micromotores KaVo

- 45-4057* Arandela elástica K9, K10, K11 (Ref. KaVo 0.222.4057)
- 45-4044* Arandela elástica K9, K12 (Ref. KaVo 0.222.4044)
- 45-4045* Arandela elástica K9, K10 (Ref. KaVo 0.222.4045)
- 45-2408 Anillo tórico K9, K10 (Ref. KaVo 0.224.2408)
- 45-4042 Arandela K11 y comp. (Ref. KaVo 0.222.4042)
- 45-0827 Anillo fieltro 8,1 K11 y comp. (Ref. KaVo 0.224.0827)
- 30-445 Anillo tórico K4, K5, K9 (Ref. KaVo 0.200.6199)

* **Hasta agotar existencias**



TOPES DE ARRASTRE

Micromotores KaVo

- 45-005 190/192/196/K200/K201/KL700/KL701
(Ref. KaVo 0.535.1352)
- 20-432 Pasador tope de arrastre todos los modelos (1x4,5mm)
(Ref. KaVo 0.202.0018)

LAMINAS - COJINETES - TUERCAS - TAPAS

Micromotores KaVo

- 45-442 Lámina SF EWL 4004 / 4005
(Ref. KaVo 0.674.3062)
- 45-443 Cojinete guía alta frecuencia SF EWL 4004 / 4005
(Ref. KaVo 0.674.0532)
- 45-451 Ventilador SF EWL 4004 / 4005
(Ref. KaVo 0.674.2911)
- 30-255* Tuerca roscada K9 nuevo (azul) EWL 4930 / 4932 / 4933,
K12 (Ref. 1.000.1260)
** Hasta agotar existencias*

Otros Repuestos Micromotores FARO



- 80-400000 Cable micromotor Modo
(Ref. Faro 557300000)

Otros Repuestos Micromotores MK-dent



- 05-SP1222 Anillo tórico EM1190K, 1ud.
- 05-SP1228 Anillo tórico EM1190K, 1ud.
- 05-SP1210 Muelle EM1190K, 1ud.



REPUESTOS LÁMPARAS FARO

- 1.- Repuestos lámpara Alya**
- 2.- Repuestos lámpara Maia**
- 3.- Repuestos lámpara EDI,**
- 4.- Repuestos lámpara Forma y otras**

Repuestos Lámparas FARO

Alya, Alya-Theia, Alya CAM

- 80-010108 Palanca interruptor lámpara **Alya**
(Ref.: Faro SP310108)
- 80-010025 Pareja reflectores lámpara **Alya** (N/S<10LD012150)
(Ref. Faro SP310025)
- 80-010025006 Pareja reflectores lámpara **Alya** (N/S>10LD012150)
(Ref. Faro SP310025006)
- 80-010370* Kit asas grises (derecha + izquierda) lámpara **Alya**
(N/S: desde 11LD005228)
(Ref. Faro SP310370)
*** Hasta agotar existencias**
- 80-010390006 Kit soportes y asas blancas (derecha + izquierda)
lámpara **Alya** (Todas)
(Ref. Faro SP310390006=SP310352006+SP310370006)
- 80-010352006 Kit soportes asas blancas (derecha + izquierda)
lámpara **Alya** (N/S: desde 11LD005228)
(Ref. Faro SP310352006)
- 80-010370006 Kit asas blancas (derecha + izquierda) lámpara **Alya**
(N/S: desde 11LD005228)
(Ref. Faro SP310370006)
- 80-010102 Grupo electrónico joystick lámpara **Alya**
(Ref. Faro SP310102)
- 80-010200 Grupo LED lámpara **Alya** (N/S: hasta 10LD012150)
(Ref. Faro SP310200)
- 80-010305 Grupo LED lámpara **Alya** (N/S: 10LD012151 – 15LD005043)
(Ref. Faro SP310305)
- 80-010435 Grupo LED lámpara **Alya** (N/S: 15LD005044 – 17LD010112)
(Ref. Faro SP310435)
- 80-010285 Grupo LED lámpara **Alya** (N/S: desde 17LD010113)
(Ref. Faro SP510285)
- 80-010125 Placa electrónica lámpara **Alya** con interruptor y
carcasa gris (N/S: <10LD012150)
(Ref. Faro SP310125)
- 80-010130 Placa electrónica lámpara **Alya** con sensor y
carcasa gris (N/S: <10LD012150)
(Ref. Faro SP310130)
- 80-010355006 Placa electrónica lámpara **Alya** con interruptor y
carcasa "blanca" (10LD012151<N/S<15LD005043)
(Ref. Faro SP310355006)



80-010360006	Placa electrónica lámpara Alya con sensor y carcasa " <u>blanca</u> " (10LD012151<N/S<15LD005043) (Ref. Faro SP310360006)	
80-010480006	Placa electrónica lámpara Alya con interruptor y carcasa " <u>blanca</u> " (15LD005044<N/S<17LD010112) (Ref. Faro SP310480006)	<i>En stock!</i>
80-010485	Placa electrónica lámpara Alya con sensor y carcasa " <u>gris</u> " (15LD005044<N/S<17LD010112) (Ref. Faro SP310485)	
80-010485006	Placa electrónica lámpara Alya con sensor y carcasa " <u>blanca</u> " (15LD005044<N/S<17LD010112) (Ref. Faro SP310485006)	
80-010125B	Placa electrónica lámpara Alya con interruptor y carcasa " <u>blanca</u> " (N/S>17LD010113) (Ref. Faro SP510125B)	<i>En stock!</i>
80-010130B	Placa electrónica lámpara Alya con sensor y carcasa " <u>blanca</u> " (N/S>17LD010113) (Ref. Faro SP510130B)	

Maia

80-030908	Palanca interruptor lámpara Maia , 1ud. (Ref. Faro SP320908)
80-030907	Interruptor con palanca lámpara Maia (N/S<15LD011296) (Ref. Faro SP320907)
80-030907A	Interruptor con palanca lámpara Maia (N/S>15LD011296) (Ref. Faro SP320907A)
80-030902	Pareja reflectores lámpara Maia (Ref. Faro SP320902)
80-026365	Kit asas (derecha + izquierda) lámpara EDI y Maia (Ref. Faro 306365; 320904)
80-030905	Kit soportes (derecha + izquierda) lámpara Maia (1 pareja)€ (Ref. Faro SP320905)
80-030095	Cable de grupo LED a placa electrónica lámparas Maia y Alya (Ref. Faro 310095)
80-030903	Grupo LED Maia (Ref. Faro SP320903)
80-030906	Placa electrónica lámpara Maia (N/S<15LD011296) (Ref. Faro SP320906)
80-030906A	Placa electrónica lámpara Maia (N/S>15LD011296) (Ref. Faro SP320906A)

EDI

- 80-029005 Interruptor bipolar lámpara **EDI**
(Ref. Faro SP409005)
- 80-026001 Reflector lámpara **EDI**
(Ref. Faro 306001)
- 80-026029 Protección frontal lámpara **EDI**
(Ref. Faro 306029)
- 80-026027 Protector bombilla lámpara **EDI**
(Ref. Faro 306027)
- 80-026364 Kit soportes (derecha + izquierda) lámpara **EDI**
(Ref. Faro 306364=306035+306038)
- 80-026365 Kit asas (derecha + izquierda) lámpara **EDI** y **Maia**
(Ref. Faro 306365; 320904)
- 80-026032 Protector térmico lámpara **EDI**
(Ref. Faro 306032)
- 80-026053 Regulador intensidad lámpara **EDI**
(Ref. Faro 306053)
- 80-026076 Asa inferior lámpara **EDI**
(Ref. Faro 306076)
- 80-026079 Ventilador lámpara **EDI**
(Ref. Faro 306079)
- 80-026080 Electrónica ventilador lámpara **EDI**
(Ref. Faro 306080)
- 80-026019 Porta lámparas lámpara **EDI**
(Ref. Faro 306019)
- 
- 80-021122 Bombilla 17V 95W lámpara **EDI**
(Ref. Faro 401122)

Forma, S90, SC y TS90

- 
- 80-64643FDS Bombilla OSRAM 24V 150W casquillo cerámico
(Ref. Faro 406022)
- 80-058116 Interruptor unipolar lámparas **Forma** con transformador
(Ref. Faro 408116)
- 80-055255 Reflector parabólico lámparas **Forma 2000/90**
(Ref. Faro 305255)
- 80-055002 Protección frontal lámpara **S90, SC, TS90**
(Ref. Faro 305002)

80-058013	Plexiglas protección frontal lámparas Forma 90 (Ref. Faro 408013)
80-058858	Plexiglas protección frontal lámparas Forma 2000 (Ref. Faro SP408858)
80-055252	Baffle blanco lámparas Forma 2000/90 (Ref. Faro 305252)
80-055259	Termostato con reset manual (Ref. Faro 305259)
80-058877	Regulador intensidad lámparas Forma 2000/90 (Ref. Faro 408877)
80-055284	Electrónica con ventilador lámparas Forma 2000/90 (Ref. Faro 305284)
80-055285	Cableado ventilador lámparas Forma 2000/90 (Ref. Faro 305285)
80-058005	Porta lámparas lámparas Forma 2000/90 (Ref. Faro 408005)
80-050088	Transformador lámparas Forma 2000/90 (Ref. Faro 300088)



OTRAS REFERENCIAS DISPONIBLES CONSÚLTANOS



BOMBILLAS EQUIPOS / APARATOS

PARA MÁS VER SECCIÓN FARO

17-222*	12V/55W Daray Bifocal
13165*	Phillips 14V, 35W
09-900*	Decostar 51
588290E*	OSRAM 58.8290W, 230V, 150W (para Ritter)

*** Hasta agotar existencias**



REPUESTOS AUTOCLAVES Y SELLADORAS

REPUESTOS AUTOCLAVES Repuestos Autoclaves FARO

- 80-302705 Kit mantenimiento autoclave Faro SK07, Moon, Step, Easy-R
(Ref. Faro SP742705)
Suministro incluye: 2x filtros agua (Ref. Faro 707175X2), junta puerta (Ref. Faro 708014), filtro caldera (Ref. Faro 737068), tubos carga y descarga (Ref. Faro 742589) y filtro bacteriológico (Ref. Faro 742631).
- 80-308014 Junta puerta autoclave Faro SK07, Moon, Step, Easy-R, Just
(Ref. Faro SP708014)
- 80-300067 Junta puerta autoclave Faro Nisea
(Ref. Faro SP750067)
- 80-307175 Filtro agua autoclave Faro SK07 (pack: 2 uds)
(Ref. Faro SP707175)
- 80-302592 Tubos de carga y descarga autoclaves Faro
(Ref. Faro SP742592)
- 
- 70-0004 Filtro bacteriológico autoclaves "todos los modelos"
(Ref. Faro 742631)

OTRAS REFERENCIAS DISPONIBLES CONSÚLTANOS

Filtros bacteriológicos autoclaves



- 70-0004 Filtro bacteriológico autoclave 1/8"
(33,5mm alto x 54,0mm ancho)
Utilizado en autoclaves: Comminox, Mocom, Tecnogaz, W&H (algunos modelos), Satelec Acteon, NSK (algunos modelos)



- 70-0008 Filtro bacteriológico autoclave 1/8"
(25,5mm alto x 54,0mm ancho)
Utilizado en autoclaves: Euronda, Icanclave, W&H (algunos modelos), NSK (algunos modelos)

REPUESTOS SELLADORAS

Repuestos Selladoras FARO

- 80-700301 Cuchilla selladora Sella II (con soporte)
(Ref. Faro SP700301)
- 80-700353 Cuchilla selladora SL13 (sin soporte)
(Ref. Faro SP700353)

RUMAR

crezcamos juntos

JERINGAS Y REPUESTOS JERINGAS

- 1.- Jeringas Luzzani y sus repuestos
- 2.- Jeringas FARO y sus repuestos
- 3.- Jeringas económicas





JERINGAS LUZZANI MINIBRIGHT

39-3151 Jeringa Minibright 6F, con luz, recta, Acero / gris, 170cm

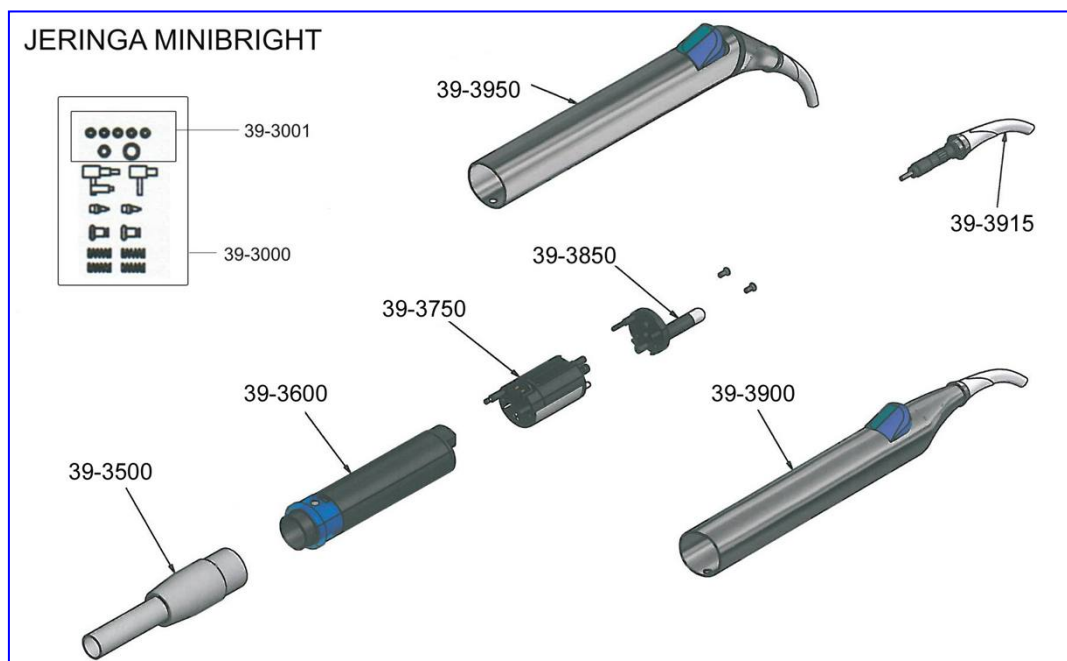

REPUESTOS JERINGAS LUZZANI MINIBRIGHT, F6 Y EFFE 6 BEI

39-3915	Punta jeringa Minibright
39-3000	Kit completo reparación Minibright
39-3001	Kit completo anillos tóricos Minibright
39-3750	Cabeza completa Minibright
39-3850	LED Minibright
39-3600	Cuerpo central Minibright
39-3500	Manguera completa jeringa Minibright, gris, 170cm
39-3900	Carcasa completa Minibright

TODOS LOS REPUESTOS JERINGAS LUZZANI CONSULTE PRECIOS Y DESPIECES

Consulta por las
puntas desechables

Pro-Tip[®]TURBO
by Astek Innovations Ltd



JERINGAS LUZZANI MINILIGHT (OPEN END)

- 39-12521 Jeringa Minilight 3F, recta, Acero / gris, 170cm
- 39-12621 Jeringa Minilight 3F, angulada, Acero / gris, 170cm
- 39-12523* Jeringa Minilight 3F, recta, Acero / negra, 170cm
** Hasta agotar existencias*
- 39-12623* Jeringa Minilight 3F, angulada, Acero / negra, 170cm
** Hasta agotar existencias*
- 39-12511* Jeringa Minilight 3F, recta, Tecnopolímero / gris, 170cm
** Hasta agotar existencias*
- 39-11521 Jeringa Minilight 6F, recta, Acero / gris, 170cm
- 39-11621 Jeringa Minilight 6F, angulada, Acero / gris, 170cm

JERINGAS LUZZANI MINILIGHT (CONECTOR A EQUIPO CEFLA DESDE 2006: CASTELLINI, ANTHOS, STERN WEBER)

- 39-12521C1 Jeringa Minilight 3F, recta, Acero / gris, 120cm
Conector equipo Cefla
- 39-12521C2 Jeringa Minilight 3F, recta, Acero / gris, 135cm
Conector equipo Cefla
- 39-12621C1 Jeringa Minilight 3F, angulada, Acero / gris, 120cm
Conector equipo Cefla
- 39-12621C2 Jeringa Minilight 3F, angulada, Acero / gris, 135cm
Conector equipo Cefla

NOVEDAD!!!

39-11521C1 Jeringa Minilight 6F, recta, Acero / gris, 120cm
[Conector equipo Cefla](#)



NOVEDAD!!!

39-11521C2 Jeringa Minilight 6F, recta, Acero / gris, 135cm
[Conector equipo Cefla](#)



NOVEDAD!!!

39-11621C1 Jeringa Minilight 6F, angulada, Acero / gris, 120cm
[Conector equipo Cefla](#)



NOVEDAD!!!

39-11621C2 Jeringa Minilight 6F, angulada, Acero / gris, 135cm
[Conector equipo Cefla](#)



JERINGAS LUZZANI MINILIGHT (CONECTOR A EQUIPO KAVO)

39-12521K1 Jeringa Minilight 3F, recta, Acero / gris, 120cm
[Conector equipo KaVo "Excepto" E30, E50, E70, E80, E1058 LIFE \(Serie 1\)](#)

39-12521K2 Jeringa Minilight 3F, recta, Acero / gris, 135cm
[Conector equipo KaVo "Excepto" E30, E50, E70, E80, E1058 LIFE \(Serie 1\)](#)

NOVEDAD!!!

39-12521K3 Jeringa Minilight 3F, recta, Acero / gris, 120cm
[Conector equipo KaVo E30, E50, E70, E80, E1058 LIFE \(Serie 2\)](#)



NOVEDAD!!!

39-12521K4 Jeringa Minilight 3F, recta, Acero / gris, 135cm
[Conector equipo KaVo E30, E50, E70, E80, E1058 LIFE \(Serie 2\)](#)



39-12621K1 Jeringa Minilight 3F, angulada, Acero / gris, 120cm
[Conector equipo KaVo "Excepto" E30, E50, E70, E80, E1058 LIFE \(Serie 1\)](#)

39-12621K2 Jeringa Minilight 3F, angulada, Acero / gris, 135cm
[Conector equipo KaVo "Excepto" E30, E50, E70, E80, E1058 LIFE \(Serie 1\)](#)

NOVEDAD!!!

39-11521K1 Jeringa Minilight 6F, recta, Acero / gris, 120cm
[Conector equipo KaVo "excepto" E30, E50, E70, E80, E1058 LIFE \(Serie 1\)](#)



NOVEDAD!!!

39-11521K2 Jeringa Minilight 6F, recta, Acero / gris, 135cm
[Conector equipo KaVo "excepto" E30, E50, E70, E80, E1058 LIFE \(Serie 1\)](#)



NOVEDAD!!!

39-11621K1 Jeringa Minilight 6F, angulada, Acero / gris, 120cm
Conector equipo KaVo "excepto" E30, E50, E70, E80, E1058 LIFE (Serie 1)



NOVEDAD!!!

39-11621K2 Jeringa Minilight 6F, angulada, Acero / gris, 135cm
Conector equipo KaVo "excepto" E30, E50, E70, E80, E1058 LIFE (Serie 1)



NOVEDAD!!!

39-11521K3 Jeringa Minilight 6F, recta, Acero / gris, 120cm
Conector equipo KaVo E30, E50, E70, E80, E1058 LIFE (Serie 2)



NOVEDAD!!!

39-11521K4 Jeringa Minilight 6F, recta, Acero / gris, 135cm
Conector equipo KaVo E30, E50, E70, E80, E1058 LIFE (Serie 2)



NOVEDAD!!!

39-11621K3 Jeringa Minilight 6F, angulada, Acero / gris, 120cm
Conector equipo KaVo E30, E50, E70, E80, E1058 LIFE (Serie 2)



NOVEDAD!!!

39-11621K4 Jeringa Minilight 6F, angulada, Acero / gris, 135cm
Conector equipo KaVo E30, E50, E70, E80, E1058 LIFE (Serie 2)



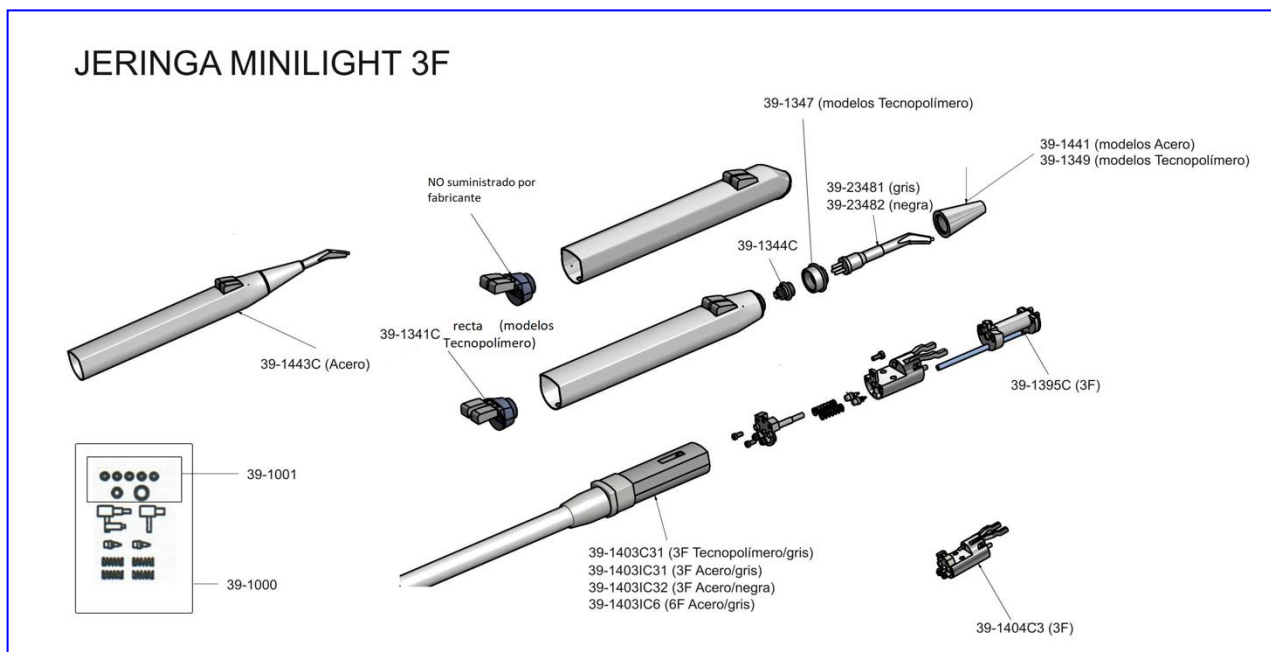

Consulta por las
puntas desechables
Pro-Tip[®]TURBO
by Astek Innovations Ltd

REPUESTOS JERINGAS LUZZANI MINILIGHT

39-1000	Kit completo reparación
39-1001	Kit completo 18 anillos tóricos
39-1344C	Conexión completa punta
39-1395C	Cabeza completa 3F
39-1403C31	Manguera completa jeringa 3F de Tecnopolímero, gris, 170cm
39-1403IC31	Manguera completa jeringa 3F de Acero, gris, 170cm
39-1403IC6	Manguera completa jeringa 6F de Acero, gris, 170cm
39-1404C3	Cuerpo jeringa 3F (<u>NO 6F</u>)
39-1404	Cuerpo jeringa 6F
39-1441	Cono Acero
39-1443C	Carcasa completa recta Acero
39-1451C	Carcasa completa angulada Acero
39-23481	Punta gris
39-23482*	Punta negra *Hasta agotar existencias
39-1400	Adaptador jeringas Minilight Tecnopolímero a Acero

TODOS LOS REPUESTOS JERINGAS LUZZANI CONSULTE PRECIOS Y DESPIECES

Consulta por las
puntas desechables

Pro-Tip[®]TURBO

by Astek Innovations Ltd

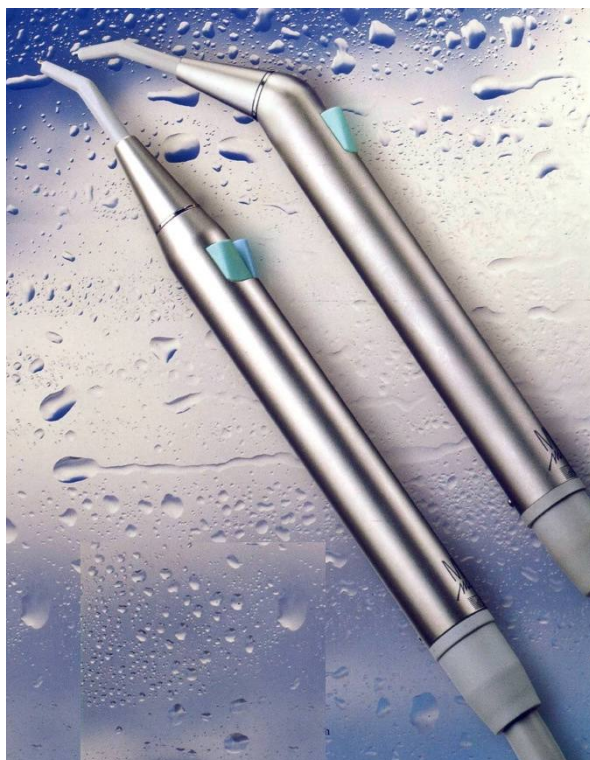

JERINGAS LUZZANI MINIMATE (OPEN END)

- 39-251 Jeringa Minimate 3F, recta, Acero / gris, 170cm
- 39-261 Jeringa Minimate 3F, angulada, Acero / gris, 170cm
- 39-2612* Jeringa Minimate 3F, angulada, Acero / negra, 170cm
** Hasta agotar existencias*

JERINGAS LUZZANI MINIMATE (CONECTOR A EQUIPO CEFLA DESDE 2006: CASTELLINI, ANTHOS, STERN WEBER)

- 39-251C1 Jeringa Minimate 3F, recta, Acero / gris, 120cm,
Conector equipo Cefla
- 39-251C2 Jeringa Minimate 3F, recta, Acero / gris, 135cm,
Conector equipo Cefla
- 39-261C1 Jeringa Minimate 3F, angulada, Acero / gris, 120cm
Conector equipo Cefla
- 39-261C2 Jeringa Minimate 3F, angulada, Acero / gris, 135cm
Conector equipo Cefla

JERINGAS LUZZANI MINIMATE (CONECTOR A EQUIPO KAVO)

39-251K1 Jeringa Minimate 3F, recta, Acero / gris, 120cm,
Conector equipo KaVo **"Excepto" E30, E50, E70, E80,**
E1058 LIFE

39-251K2 Jeringa Minimate 3F, recta, Acero / gris, 135cm,
Conector equipo KaVo **"Excepto" E30, E50, E70, E80,**
E1058 LIFE

NOVEDAD!!!

39-251K3 Jeringa Minimate 3F, recta, Acero / gris, 120cm,
Conector equipo KaVo **E30, E50, E70, E80, E1058 LIFE**
(Serie 2)



NOVEDAD!!!

39-251K4 Jeringa Minimate 3F, recta, Acero / gris, 135cm,
Conector equipo KaVo **E30, E50, E70, E80, E1058 LIFE**
(Serie 2)



39-261K1 Jeringa Minimate 3F, angulada, Acero / gris, 120cm
Conector equipo KaVo **"Excepto" E30, E50, E70, E80,**
E1058 LIFE

39-261K2 Jeringa Minimate 3F, angulada, Acero / gris, 135cm
Conector equipo KaVo **"Excepto" E30, E50, E70, E80,**
E1058 LIFE

TODOS LOS REPUESTOS JERINGAS LUZZANI CONSULTE PRECIOS Y DESPIECES

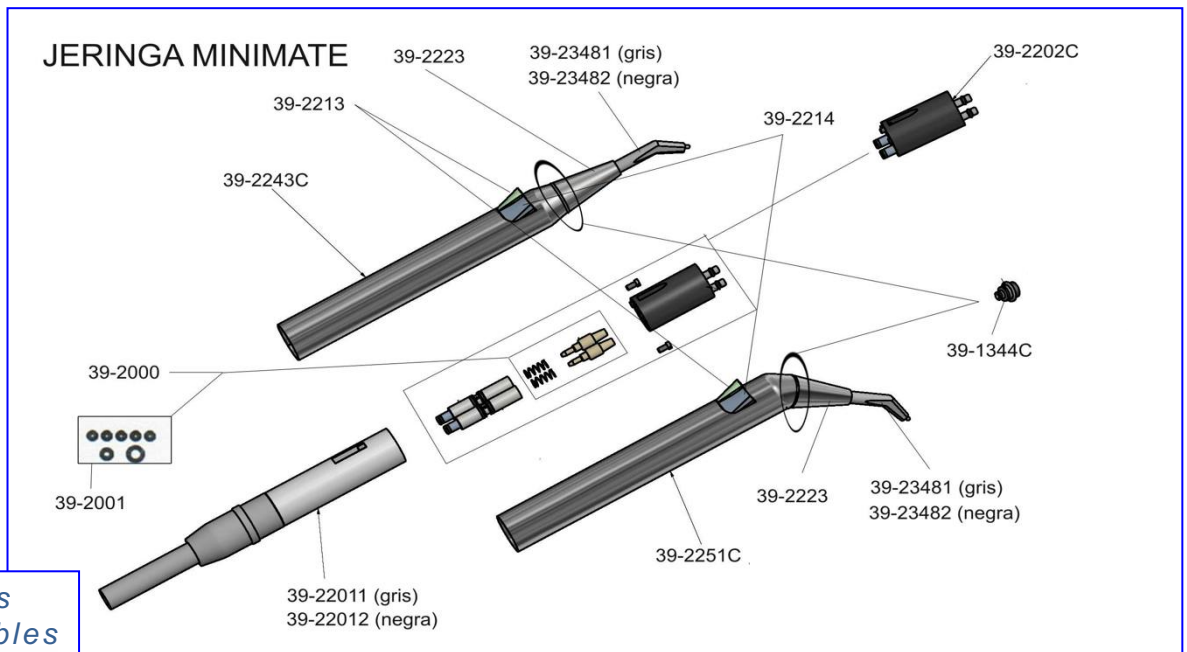

Consulta por las
puntas desechables
Pro-Tip TURBO
by Astek Innovations Ltd

REPUESTOS JERINGAS LUZZANI MINIMATE

39-1344C	Conexión completa punta
39-2000	Kit completo reparación
39-22011	Manguera completa para jeringa 3F de Acero, gris, 170cm
39-22012*	Manguera completa para jeringa 3F de Acero, negra, 170cm *Hasta agotar existencias
39-2202C	Cuerpo jeringa 3F
39-2223	Cono Acero
39-2243C	Carcasa completa recta Acero
39-2251C	Carcasa completa angulada Acero
39-23481	Punta gris
39-23482*	Punta negra *Hasta agotar existencias

TODOS LOS REPUESTOS JERINGAS LUZZANI CONSULTE PRECIOS Y DESPIECES



JERINGAS LUZZANI MINIASSISTANT

39-0621	Jeringa Miniassistant 3F, angulada, Acero / gris, 170cm
---------	---

Consulta por las
puntas desechables

Pro-Tip[®]TURBO
by Astek Innovations Ltd

FARO



JERINGAS FARO SEM3

80-501940 Jeringa Faro SM3 3F, angulada, metal / gris
(Ref. Faro 091940)



REPUESTOS JERINGAS FARO SEM3

80-501291 Medios aire/agua
(Ref. Faro SP091291)

OTRAS REFERENCIAS DISPONIBLES CONSÚLTANOS

Consulta por las
puntas desechables

Pro-Tip[®]TURBO
by Astek Innovations Ltd

FARO

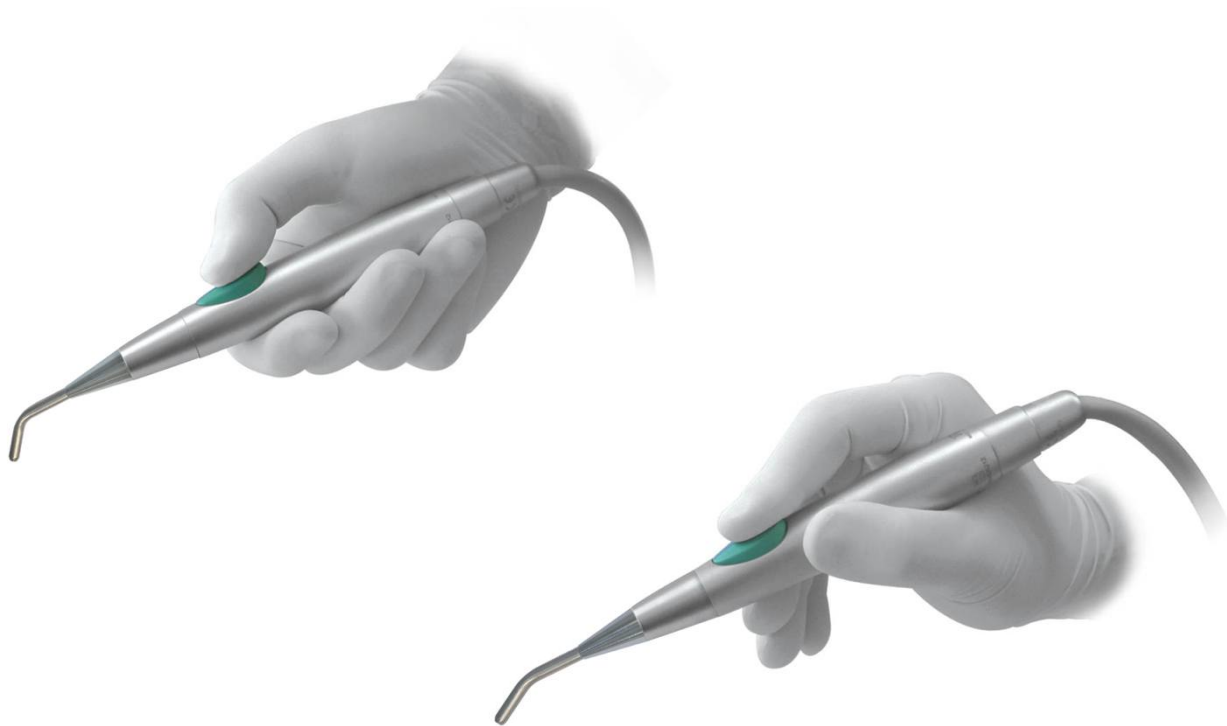

JERINGAS FARO SYR3

- | | |
|-----------|--|
| 80-500101 | Jeringa Faro SYR3, angulada, Acero / gris
(Ref. Faro 094000101) |
| 80-500100 | Jeringa Faro SYR3, recta, Acero / gris
(Ref. Faro 094000100) |

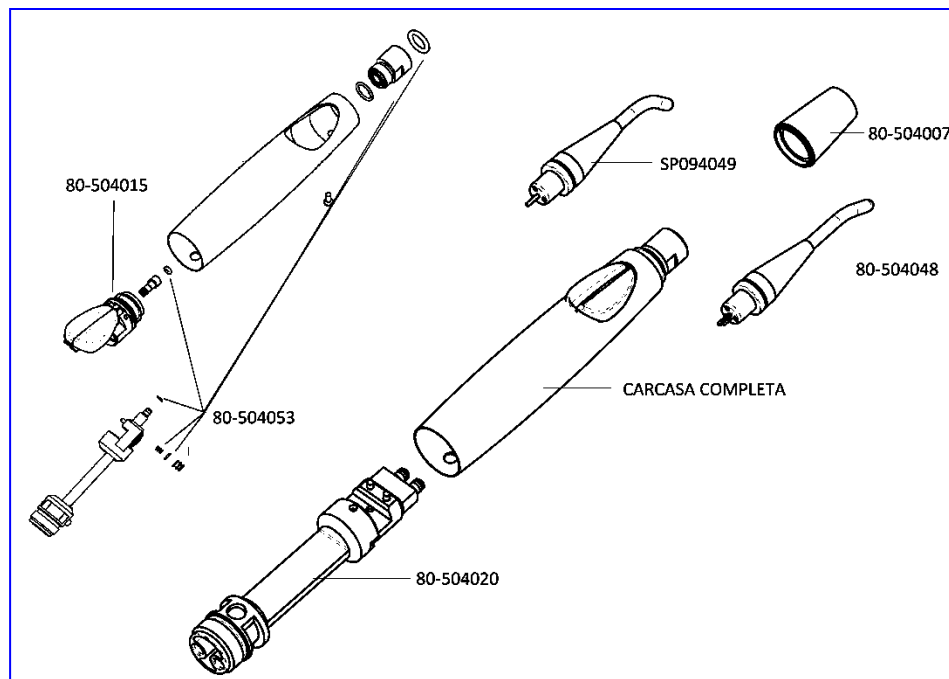

Consulta por las
puntas desechables
Pro-Tip[®]TURBO
by Astek Innovations Ltd

REPUESTOS JERINGAS FARO SYR3

80-504007	Cono acero (Ref. Faro SP094007)
80-504015	Botonera aire/agua jeringa (1uds.) (Ref. Faro SP094015 /3)
80-504020	Cuerpo jeringa (Ref. Faro SP094020)
80-504048	Punta recta gris jeringa (Ref. Faro SP094048)
80-504053	Kit completo reparación jeringa (Ref. Faro SP094053)

OTRAS REFERENCIAS DISPONIBLES CONSÚLTANOS

JERINGAS DE ACERO ECONÓMICAS



44-280 Jeringa de acero, 3F angulada
(No manguera)*



44-281 Jeringa de acero, 3F recta
(No manguera)*



44-285 Cánulas de repuesto, esterilizables

***Ver manguera REF. 40-61A2000**

MANGUERAS EQUIPOS

- 1.- Mangueras turbinas con y sin conector a equipo**
- 2.- Mangueras ultrasonidos con y sin conector a equipo**
- 3.- Mangueras micromotores con y sin conector a equipo**
- 4.- Accesorios mangueras**
- 5.- Mangueras jeringas con y sin conector a equipo**

MANGUERAS rm - TKD

RUMAR



- Origen: Italia
- Fabricante: Tekne Dental (TKD)
- Silicona: máxima calidad: alta durabilidad y mantienen los colores más tiempo
- Cables y tubos internos de la más alta calidad para una mayor durabilidad
- Valvulería de acero para las mangueras con regulación de spray: mayor precisión y durabilidad

12 MESES DE GARANTÍA

¡Los fabricantes de sillones y nosotros confiamos en ellos!

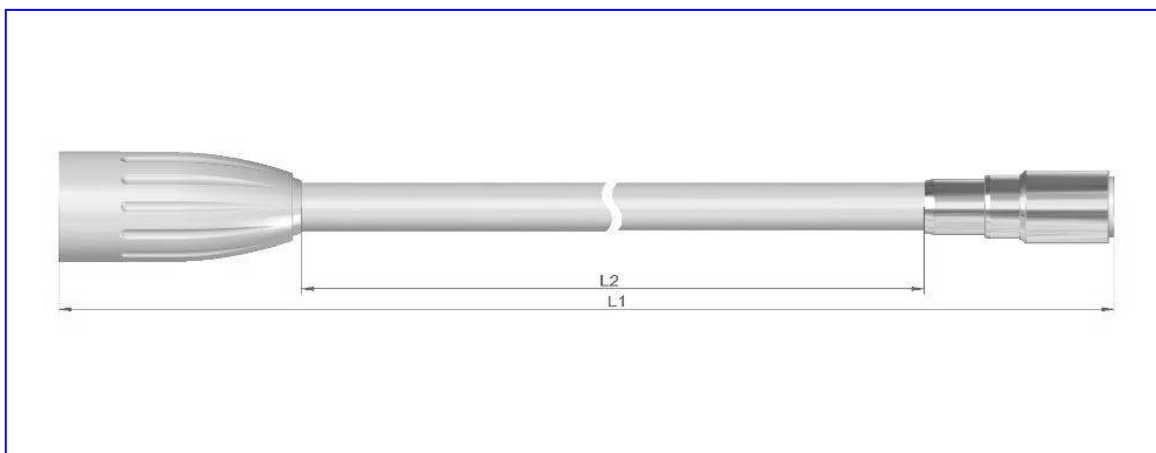

L2: largo indicado en cada referencia en este catálogo.

Información sobre tonos de gris:

GRIS CLARO= RAL 9002 (Tipo KaVo, Planmeca y similares)

GRIS = RAL 7035 (Tipo ADEC y similares)

GRIS OSCURO = RAL 7038 (Tipo Fedesa y similares) o RAL 7035+ (EEUU)

MANGUERAS PARA TURBINAS (OPEN END)

40-31A2001 (rm-TKD)	Turbina Borden 3 – 3 orif , rizada, open end, sin luz, gris oscuro (RAL 7038)
40-31A2000 (rm-TKD)	Turbina Borden 3 – 3 orif , open end, sin luz, 160cm, gris oscuro (RAL 7038)
40-11B1000 (rm-TKD)	Turbina Midwest 4 c/luz – 6 orif , open end, 200cm, gris claro (RAL 9002)
40-11A1000 (rm-TKD)	Turbina Midwest 4 c/luz – 6 orif , open end, 160cm, gris claro (RAL 9002)
40-11A1001 (rm-TKD)	Turbina Midwest 4 c/luz – 6 orif , open end, <u>con regulación spray</u> , 160cm, gris claro (RAL 9002)
40-11B2000 (rm-TKD)	Turbina Midwest 4 c/luz – 6 orif , open end, 200cm, gris oscuro (RAL 7038)
40-11A2000 (rm-TKD)	Turbina Midwest 4 c/luz – 6 orif , open end, 160cm, gris oscuro (RAL 7038)
40-11A2001 (rm-TKD)	Turbina Midwest 4 c/luz – 6 orif , open end, <u>con regulación spray</u> , 160cm, gris oscuro (RAL 7038)
40-11A2002 (rm-TKD)	Turbina Midwest 4 c/luz – 6 orif , open end, 160cm x 10,33mm, diámetro, gris oscuro (RAL 7038) <u>(Especial equipos Vitali, OMS y comp.)</u>
40-11B3000 (rm-TKD)	Turbina Midwest 4 c/luz – 6 orif , open end, 200cm, negro
40-11B4000 (rm-TKD)	Turbina Midwest 4 c/luz – 6 orif , open end, 200cm, blanco
40-21A2001 (rm-TKD)	Turbina Midwest 4 – 4 orif , rizada, open end, sin luz, gris oscuro (RAL 7038)
40-21A1000 (rm-TKD)	Turbina Midwest 4 – 4 orif , open end, sin luz, 160cm, gris claro (RAL 9002)
40-21A2000 (rm-TKD)	Turbina Midwest 4 – 4 orif , open end, sin luz, 160cm, gris oscuro (RAL 7038)

- 40-21A2002 (rm-TKD) Turbina **Midwest 4 - 4 orif**, open end, sin luz, con regulación spray, 160cm, gris oscuro (RAL 7038)
- 40-21B1000 (rm-TKD) Turbina **Midwest 4 - 4 orif**, open end, sin luz, 200cm, gris claro (RAL 9002)
- 40-21B2000 (rm-TKD) Turbina **Midwest 4 - 4 orif**, open end, sin luz, 200cm, gris oscuro (RAL 7038)
- 40-21B3000 (rm-TKD) Turbina **Midwest 4 - 4 orif**, open end, sin luz, 200cm, negro
- 40-21B4000 (rm-TKD) Turbina **Midwest 4 - 4 orif**, open end, sin luz, 200cm, blanco

40-008* (EEUU) Manguera **2 vías**, rizada, open end, gris oscuro (RAL 7035 +)

* Hasta agotar existencias



44-524* (EEUU) Manguera **2 vías** sin conectores, gris oscuro
2 tubos paralelos, gris (x metro) (RAL 7035 +)

* Hasta agotar existencias

40-007* (EEUU) Manguera **4 vías**, rizada sin terminal, gris oscuro (RAL 7035 +)

* Hasta agotar existencias

MANGUERAS PARA TURBINAS (CON CONECTOR A EQUIPO)

Para equipos Castellini, Anthos, Stern Weber (desde 2006):
(Consultar otros colores)

40-12E2021 (rm-TKD) Turbina **Midwest 4 - 6 orif**, c/luz, conector, con regulación spray, 135cm, gris oscuro (RAL 7038)

40-12G2021 (rm-TKD) Turbina **Midwest 4 - 6 orif**, c/luz, conector, con regulación spray, 120cm, gris oscuro (RAL 7038)

40-12E2022 (rm-TKD) Turbina **Midwest 4 - 6 orif**, c/luz, conector, 135cm, gris oscuro (RAL 7038)

40-12G2022 (rm-TKD) Turbina **Midwest 4 - 6 orif**, c/luz, conector, 120cm, gris oscuro (RAL 7038)

Para equipos KaVo:

(Consultar otros colores)

40-12G6010
(rm-TKD) Turbina **Midwest 4 – 6 orif**, c/luz, conector KaVo 1057, 1058, 1060, 1062, 1063, 1065, 1066, 1080, 120cm, gris medio (RAL 7035)

40-12E6010
(rm-TKD) Turbina **Midwest 4 – 6 orif**, c/luz, conector KaVo 1057, 1058, 1060, 1062, 1063, 1065, 1066, 1080, 135cm, gris medio (RAL 7035)

40-12G6011
(rm-TKD) Turbina **Midwest 4 – 6 orif**, c/luz, c/reg. Spray, conector KaVo 1057, 1058, 1060, 1062, 1063, 1065, 1066, 1080, 120cm, gris medio (RAL 7035)



40-12E6011
(rm-TKD) Turbina **Midwest 4 – 6 orif**, c/luz, c/reg. Spray, conector KaVo 057, 1058, 1060, 1062, 1063, 1065, 1066, 1080, 135cm, gris medio (RAL 7035)



NOVEDAD!!!

40-12G6012
(rm-TKD) Turbina **Midwest 4 – 6 orif**, c/luz, conector KaVo E30, E50TM, E70TN y E80TM (Serie 2), 120cm, gris medio (RAL 7035)

NOVEDAD!!!

40-12E6012
(rm-TKD) Turbina **Midwest 4 – 6 orif**, c/luz, conector KaVo E30, E50TM, E70TN y E80TM (Serie 2), 135cm, gris medio (RAL 7035)

NOVEDAD!!!

40-12G6013
(rm-TKD) Turbina **Midwest 4 – 6 orif**, c/luz, c/reg. Spray, conector KaVo E30, E50TM, E70TN y E80TM, (Serie 2) 120cm, gris medio (RAL 7035)



NOVEDAD!!!

40-12E6013
(rm-TKD) Turbina **Midwest 4 – 6 orif**, c/luz, c/reg. Spray, conector KaVo E30, E50TM, E70TN y E80TM (Serie 2), 135cm, gris medio (RAL 7035)



Para equipos Sirona:

(Consultar otros colores)

- 43-5911322* **(UE "no" TKD)** Turbina **Midwest 4 – 6 orif**, conector Sirona C6 E3, con luz, 100cm, gris claro (RAL 9002), diámetro: 9mm
*** Hasta agotar existencias**
- 05-HO1061A **(MK-dent)** Turbina **Midwest 4 – 6 orif**, c/luz, conector Sirona A1, A2, A4, A5, AC, C1, C1+, C2, C2+, M1, M196, M1+, Profeel, Spirit, S1, S2, Intego, 137cm, gris claro (RAL 9002)
- 05-HO1062A **(MK-dent)** Turbina **Midwest 4 – 6 orif**, c/luz, conector Sirona C3, C3+, C6, E3, Intego, 103cm, gris claro (RAL 9002)
- 05-HO1063A **(MK-dent)** Turbina **Midwest 4 – 6 orif**, c/luz, conector Sirona Profeel+, C8+, Intego, 137cm, gris claro (RAL 9002)
(con filtro aire retorno)

Para equipos Planmeca:

(Consultar otros colores)

- 05-HO1071B **(MK-dent)** Turbina **Midwest 4 – 6 orif**, c/luz, conector Planmeca, 820 Ohm, 103cm, gris medio (RAL 7035)
(Ref. Planmeca J2600265-11)
- 05-HO1072B **(MK-dent)** Turbina **Midwest 4 – 6 orif**, c/luz, conector Planmeca, 560 Ohm, 90cm, gris medio (RAL 7035)
(Ref. Planmeca J2600203-8)
- 05-HO1073B **(MK-dent)** Turbina **Midwest 4 – 6 orif**, c/luz, conector Planmeca, 430 Ohm, 93cm, gris medio (RAL 7035)
(Ref. Planmeca J2600280-6)



ULTRASONIDOS

40-71B1100 (rm-TKD) Para **Satelec** Newtron/Suprasson, **sin luz**, open end, 200cm x 9mm diámetro, gris claro (RAL 9002), (STANDARD)

40-71B2100 (rm-TKD) Para **Satelec** Newtron/Suprasson, **sin luz**, open end, 200cm x 9mm diámetro, gris oscuro (RAL 7038), (STANDARD)

40-71B1110 (rm-TKD) Para **Satelec** Newtron/Suprasson, **sin luz**, open end, 200cm x 7mm diámetro, gris claro (RAL 9002), (FINA)

40-71B2110 (rm-TKD) Para **Satelec** Newtron/Suprasson, **sin luz**, open end, 200cm x 7mm diámetro, gris oscuro (RAL 7038), (FINA)

40-71B1111 (rm-TKD) Para **Satelec** Newtron/Suprasson, **sin luz**, "doble conector Satelec Newtron", 200cm x 7mm diámetro, gris claro (RAL 9002), (FINA)

NOVEDAD!!!

40-71B1120 (rm-TKD) Para **Satelec** Newtron/Suprasson, **con luz**, open end, 200cm x 7mm diámetro, gris claro (RAL 9002), (FINA)

NOVEDAD!!!

40-71B1130 (rm-TKD) Para **Satelec** Newtron/Suprasson, **con luz**, open end, 200cm x 9mm diámetro, gris claro (RAL 9002), (STANDARD)

40-71B1200 (rm-TKD) Para **EMS** Piezon, **sin luz**, open end, 200cm x 9mm diám., gris claro (RAL 9002), (STANDARD)

40-71B2200 (rm-TKD) Para **EMS** Piezon, **sin luz**, open end, 200cm x 9mm diám., gris oscuro (RAL 7038), (STANDARD)

40-71B1210 (rm-TKD) Para **EMS** Piezon, **sin luz**, open end, 200cm x 7mm diám., gris claro (RAL 9002), (FINA)

40-71B2210 (rm-TKD) Para **EMS** Piezon, **sin luz**, open end, 200cm x 7mm diám., gris oscuro (RAL 7038), (FINA)

40-71B1211 (rm-TKD) Para **EMS** Piezon, **sin luz**, "doble conector EMS", 200cm x 7mm diámetro, gris claro (RAL 9002), (FINA)

43-7132E* Standard para **EMS** Piezon, **con luz**, open end, 150cm,
(UE "no" TKD) gris claro (RAL 9002)
** Hasta agotar existencias*

NOVEDAD!!! 40-71B1220 Para **EMS** Piezon, **con luz**, open end, 200cm
(rm-TKD) x 7mm diámetro, gris claro (RAL 9002), (FINA)

NOVEDAD!!! 40-71B1230 Para **EMS** Piezon, **con luz**, open end, 200cm
(rm-TKD) x 9mm diámetro, gris claro (RAL 9002), (STANDARD)

€coLine 28-160 Para **EMS** Piezon, **sin luz**, open end, 200cm, gris claro
(Woodpecker) (RAL 9002)

€coLine 28-163 Para EMS Piezon, **con luz**, open end, 200cm x 7mm diám.,
(Woodpecker) gris claro (RAL 9002)

€coLine 28-161 Para **Satelec** Newtron, **sin luz**, open end, 200cm,
(Woodpecker) gris claro (RAL 9002)

€coLine 28-162 Para **Satelec** Newtron/Suprasson, **con luz**, open end,
(Woodpecker) 200cm x 7mm diám., gris claro (RAL 9002)

05-HO3031C Standard para **Mectron**, **sin luz**, open end, 190cm 9mm
(MK-dent) diámetro, gris oscuro (RAL 7038)

40-71A2400 Standard **TKD (conexión TKD)**, **sin luz**, open end, 160cm,
(rm-TKD) gris oscuro (RAL 7038)

MANGUERAS PARA ULTRASONIDOS (CON CONECTOR A EQUIPO)

(Consultar otros colores)

Para equipos KaVo:

NOVEDAD!!!

40-72G6201
(rm-TKD) Para ultrasonido EMS Piezon, **sin luz**, conector KaVo, 1058*, 1062, 1063, 1065 y 1080 (Serie 1) (*Excepto 1058TM Primus Life), 120cm x 9mm, (Standard), gris medio (RAL 7035)



NOVEDAD!!!

40-72E6201
(rm-TKD) Para ultrasonido EMS Piezon, **sin luz**, conector KaVo 1058*, 1062, 1063, 1065 y 1080 (Serie 1) (*Excepto 1058TM Primus Life), 135cm x 9mm, (Standard), gris medio (RAL 7035)



NOVEDAD!!!

40-72G6202
(rm-TKD) Para ultrasonido EMS Piezon, **sin luz**, c/reg. spray, conector KaVo 1058*, 1062, 1063, 1065 y 1080 (Serie 1) (*Excepto 1058TM Primus Life), 120cm x 9mm, (Standard), gris medio (RAL 7035)



NOVEDAD!!!

40-72E6202
(rm-TKD) Para ultrasonido EMS Piezon, **sin luz**, c/reg. spray, conector KaVo 1058*, 1062, 1063, 1065 y 1080 (Serie 1) (*Excepto 1058TM Primus Life), 135cm x 9mm, (Standard), gris medio (RAL 7035)



40-72G6200
(rm-TKD) Para ultrasonido EMS Piezon, **sin luz**, conector KaVo E30, E50, E70, E80 (Serie2), 120cm x 9mm, (Standard), gris medio (RAL 7035)

En stock!

40-72E6200
(rm-TKD) Para ultrasonido EMS Piezon, **sin luz**, conector KaVo E30, E50, E70, E80 (Serie2), 135cm x 9mm, (Standard), gris medio (RAL 7035)



NOVEDAD!!!

40-72G6203
(rm-TKD) Para ultrasonido EMS Piezon, **sin luz**, c/reg. spray, conector KaVo E30, E50, E70, E80 (Serie2), 120cm x 9mm, (Standard), gris medio (RAL 7035)



NOVEDAD!!!

40-72E6203
(rm-TKD) Para ultrasonido EMS Piezon, **sin luz**, c/reg. spray, conector KaVo E30, E50, E70, E80 (Serie2), 135cm x 9mm, (Standard), gris medio (RAL 7035)



NOVEDAD!!!

40-72G6221
(rm-TKD) Para ultrasonido EMS Piezon, **con luz**, conector KaVo 1058*, 1062, 1063, 1065 y 1080 (Serie 1) (*Excepto 1058TM Primus Life), 120cm x 9mm, (Standard), gris medio (RAL 7035)



NOVEDAD!!!

40-72E6221
(rm-TKD) Para ultrasonido EMS Piezon, **con luz**, conector KaVo 1058*, 1062, 1063, 1065 y 1080 (Serie 1) (*Excepto 1058TM Primus Life), 135cm x 9mm, (Standard), gris medio (RAL 7035)



NOVEDAD!!!

40-72G6222
(rm-TKD) Para ultrasonido **EMS** Piezon, **con luz**, c/reg. spray, conector KaVo 1058*, 1062, 1063, 1065 y 1080 (Serie 1) (*Excepto 1058TM Primus Life), 120cm x 9mm, (Standard), gris medio (RAL 7035)



NOVEDAD!!!

40-72E6222
(rm-TKD) Para ultrasonido **EMS** Piezon, **con luz**, c/reg. spray, conector KaVo 1058*, 1062, 1063, 1065 y 1080 (Serie 1) (*Excepto 1058TM Primus Life), 135cm x 9mm, (Standard), gris medio (RAL 7035)



NOVEDAD!!!

40-72G6223
(rm-TKD) Para ultrasonido **EMS** Piezon, **con luz**, conector KaVo E30, E50, E70, E80 (Serie2), 120cm x 9mm, (Standard), gris medio (RAL 7035)



NOVEDAD!!!

40-72E6223
(rm-TKD) Para ultrasonido **EMS** Piezon, **con luz**, conector KaVo E30, E50, E70, E80 (Serie2), 135cm x 9mm, (Standard), gris medio (RAL 7035)



NOVEDAD!!!

40-72G6224
(rm-TKD) Para ultrasonido **EMS** Piezon, **con luz**, c/reg. spray, conector KaVo E30, E50, E70, E80 (Serie2), 120cm x 9mm, (Standard), gris medio (RAL 7035)



NOVEDAD!!!

40-72E6224
(rm-TKD) Para ultrasonido **EMS** Piezon, **con luz**, c/reg. spray, conector KaVo E30, E50, E70, E80 (Serie2), 135cm x 9mm, (Standard), gris medio (RAL 7035)



NOVEDAD!!!

40-72G6101
(rm-TKD) Para ultrasonido **Satelec** Newtron/Suprasson, **sin luz**, conector KaVo 1058*, 1062, 1063, 1065 y 1080 (Serie 1) (*Excepto 1058TM Primus Life), 120cm x 9mm, (Standard), gris medio (RAL 7035)



NOVEDAD!!!

40-72E6101
(rm-TKD) Para ultrasonido **Satelec** Newtron/Suprasson, **sin luz**, conector KaVo 1058*, 1062, 1063, 1065 y 1080 (Serie 1) (*Excepto 1058TM Primus Life), 135cm x 9mm, (Standard), gris medio (RAL 7035)



40-72G6100
(rm-TKD) Para ultrasonido **Satelec** Newtron/Suprasson, **sin luz**, conector KaVo E30, E50, E70, E80 (Serie2), 120cm x 9mm (Standard), gris medio (RAL 7035)



40-72E6100
(rm-TKD) Para ultrasonido **Satelec** Newtron/Suprasson, **sin luz**, conector KaVo E30, E50, E70, E80 (Serie2), 135cm x 9mm (Standard), gris medio (RAL 7035)



NOVEDAD!!!

40-72G6111
(rm-TKD)

Para ultrasonido **Satelec** Newtron/Suprasson, **con luz**, conector KaVo 1058*, 1062, 1063, 1065 y 1080 (Serie 1) (*Excepto 1058TM Primus Life), 120cm x 9mm, (Standard), gris medio (RAL 7035)



NOVEDAD!!!

40-72E6111
(rm-TKD)

Para ultrasonido **Satelec** Newtron/Suprasson, **con luz**, conector KaVo 1058*, 1062, 1063, 1065 y 1080 (Serie 1) (*Excepto 1058TM Primus Life), 135cm x 9mm, (Standard), gris medio (RAL 7035)



NOVEDAD!!!

40-72G6112
(rm-TKD)

Para ultrasonido **Satelec** Newtron/Suprasson, **con luz**, conector KaVo E30, E50, E70, E80 (Serie2), 120cm x 9mm (Standard), gris medio (RAL 7035)



NOVEDAD!!!

40-72E6112
(rm-TKD)

Para ultrasonido **Satelec** Newtron/Suprasson, **con luz**, conector KaVo E30, E50, E70, E80 (Serie2), 135cm x 9mm (Standard), gris medio (RAL 7035)



Para equipos Castellini, Anthos, Stern Weber (desde 2006):

40-72E2100
(rm-TKD)

Para ultrasonido **Satelec** Newtron/Suprasson, **sin luz**, conector Cefla, 135cm, gris oscuro (RAL 7038)

40-72G2100
(rm-TKD)

Para ultrasonido **Satelec** Newtron/Suprasson, **sin luz**, conector Cefla, 120cm, gris oscuro (RAL 7038)

NOVEDAD!!!

40-72E2120
(rm-TKD)

Para ultrasonido **Satelec** Newtron/Suprasson **LED, con luz**, conector Cefla, 135cm, gris oscuro (RAL 7038)



NOVEDAD!!!

40-72G2120
(rm-TKD)

Para ultrasonido **Satelec** Newtron/Suprasson **LED, con luz**, conector Cefla, 120cm, gris oscuro (RAL 7038)



40-72E2200
(rm-TKD)

Para ultrasonido **EMS** Piezon, **sin luz**, conector Cefla, 135cm, gris oscuro (RAL 7038)

40-72G2200
(rm-TKD)

Para ultrasonido **EMS** Piezon, **sin luz**, conector Cefla, 120cm, gris oscuro (RAL 7038)

NOVEDAD!!!

40-72E2220 (rm-TKD) Para ultrasonido EMS Piezon LED, con luz, conector Cefla, 135cm, gris oscuro (RAL 7038)



NOVEDAD!!!

40-72G2220 (rm-TKD) Para ultrasonido EMS Piezon LED, con luz, conector Cefla, 120cm, gris oscuro (RAL 7038)



NOVEDAD!!!

40-72E2221 (rm-TKD) Para ultrasonido EMS Piezon LED, con luz, c/reg. spray, conector Cefla, 135cm, gris oscuro (RAL 7038)



NOVEDAD!!!

40-72G2221 (rm-TKD) Para ultrasonido EMS Piezon LED, con luz, c/reg. spray, conector Cefla, 120cm, gris oscuro (RAL 7038)



Para equipos Planmeca:

05-HO4020A (MK-dent) Para ultrasonido EMS Piezon, sin luz, conector Planmeca, 1300 Ohm, 93cm x 7mm diámetro, gris claro (RAL 9002) (Ref. Planmeca J2900263-16)

05-HO4021A (MK-dent) Para ultrasonido EMS Piezon, sin luz, conector Planmeca, 1300 Ohm, 93cm x 9mm diámetro, gris claro (RAL 9002) (Ref. Planmeca J2900263-16)

MANGUERAS PARA MICROMOTORES (OPEN END)

(Consultar otros colores)

BIEN AIR (open end)

40-51A1006** (rm-TKD) Micromotor MC2, Isolite/LED, ISO300 con luz, open end, 160cm, gris claro (RAL 9002)

** Adquiriendo casquillo Ref.: 40-010 se transforma en versión s/luz = "2 EN 1"

40-51A2006** (rm-TKD) Micromotor MC2, Isolite/LED, ISO300 con luz, open end, 160cm, gris oscuro (RAL 7038)

** Adquiriendo casquillo Ref.: 40-010 se transforma en versión s/luz = "2 EN 1"

40-51A1001** (rm-TKD) Micromotor MC2, Isolite/LED, ISO300 con luz, open end, 160cm, gris claro, (RAL 9002), **terminal giratorio 540°**

** Adquiriendo casquillo Ref.: 40-010 se transforma en versión s/luz = "2 EN 1"

40-51A2001** (rm-TKD) Micromotor MC2, Isolite/LED, ISO300 con luz, open end, 160cm, gris oscuro, (RAL 7038), **terminal giratorio 540°**

** Adquiriendo casquillo Ref.: 40-010 se transforma en versión s/luz = "2 EN 1"

40-51A1002 (rm-TKD) Micromotor MC2 IR, sin luz, open end, 160cm, gris claro (RAL 9002)

40-51A2002 (rm-TKD) Micromotor MC2 IR, sin luz, open end, 160cm, gris oscuro (RAL 7038)

40-51A1003 (rm-TKD) Micromotor **MC3**/LK/LED + turbina, Polivalente, open end, con y sin luz, Open End, 160cm, gris claro (RAL 9002)

40-51A2003 (rm-TKD) Micromotor **MC3**/LK/LED + turbina, Polivalente, con y sin luz, 160cm, gris oscuro (RAL 7038)

40-51A2005 (rm-TKD) Micromotor **MC3**/LK/LED con y sin luz, open end, 160cm, gris oscuro (RAL 7038)

40-51A2004 (rm-TKD) Micromotor **MC3**/LK/LED con y sin luz, open end, con regulación de spray, 160cm, gris oscuro (RAL 7038)



40-51A3003* (rm-TKD) Micromotor **MC3**/LK/LED + turbina, Polivalente, con y sin luz, 160cm, negra (RAL 7038)

*** Hasta agotar existencias**

Chirana (open end)

40-51B1201 (rm-TKD) Micromotor Chirana **CH660**, open end, 200cm, gris claro (RAL 9002)

KaVo (open end)

40-51B1201 (rm-TKD) Micromotor KaVo **190/196/197/200**, open end, 200cm, gris claro (RAL 9002)

05-HO2028A (MK-dent) Micromotor KaVo **K192 y K201**, open end, 190cm, gris claro (RAL 9002)

05-HO2028C (MK-dent) Micromotor KaVo **K192 y K201**, open end, 190cm, gris oscuro (RAL 7038)

05-HO2027B* (MK-dent) Micromotor KaVo **K700, KL700 Y KL701**, open end, 190cm, gris medio (RAL 7035)

*** Hasta agotar existencias**

05-HO2027A (MK-dent) Micromotor KaVo **K700, KL700 Y KL701**, open end, 190cm, gris claro (RAL 9002)

40-51B1202 (rm-TKD) Micromotor KaVo **K700, KL700 Y KL701**, open end, c/reg. spray, 200cm, gris claro (RAL 9002)

NSK (open end)

- 43-6931*
(rm-TKD) Micromotor **TIM40**/EL400, open end, 150cm, gris claro (RAL 9002)
** Hasta agotar existencias*

MANGUERAS PARA MICROMOTORES (CON CONECTOR A EQUIPO)

(Consultar otros colores)

Para equipos Castellini, Anthos, Stern Weber (desde 2006):

- 40-52E2002
(rm-TKD) Micromotor Bien Air **MC2** IR, conector Cefla, 135cm, gris oscuro (RAL 7038)
- 40-52G2002
(rm-TKD) Micromotor Bien Air **MC2** IR, conector Cefla, 120cm, gris oscuro (RAL 7038)
- 40-52E2006
(rm-TKD) Micromotor Bien Air **MC2** Isolite/LED, conector Cefla, 135cm, gris oscuro (RAL 7038)
- 40-52G2006
(rm-TKD) Micromotor Bien Air **MC2** Isolite/LED, conector Cefla, 120cm, gris oscuro (RAL 7038)
- 40-52E2005
(rm-TKD) Micromotor Bien Air **MC3**/LK/LED, con y sin luz, conector Cefla, 135cm, gris oscuro (RAL 7038)
- 40-52G2005
(rm-TKD) Micromotor Bien Air **MC3**/LK/LED, con y sin luz, conector Cefla, 120cm, gris oscuro (RAL 7038)
- 40-52E2004
(rm-TKD) Micromotor Bien Air **MC3**/LK/LED, con y sin luz, conector Cefla, 135cm, gris oscuro, (RAL 7038), terminal giratorio
- 40-52G2004
(rm-TKD) Micromotor Bien Air **MC3**/LK/LED, con y sin luz, conector Cefla, 120cm, gris oscuro, (RAL 7038), terminal giratorio
- 40-52E2003
(rm-TKD) Micromotor Bien Air **MC3**/LK/LED + turbina, Polivalente, con y sin luz, 135cm, gris oscuro (RAL 7038)
- 40-52G2003
(rm-TKD) Micromotor Bien Air **MC3**/LK/LED + turbina, Polivalente, con y sin luz, 120cm, gris oscuro (RAL 7038)



Para equipos KaVo

05-HO2034A
(MK-dent) Micromotor **KaVo K192 y K201**, c/ reg. spray, con conector unidad 1057 y 1060, 135cm, gris claro (RAL 9002)

05-HO2035A
(MK-dent) Micromotor **KaVo K192 y K201**, c/ reg. spray, con conector unidad 1078, 135cm, gris claro (RAL 9002)

40-52G6201
(rm-TKD) Micromotor **KaVo K190, K196 y K200**, c/ terminal giratorio, con conector unidad 1057 y 1060, 120cm, gris medio (RAL 7035)

40-52E6201
(rm-TKD) Micromotor **KaVo K190, K196 y K200**, c/ terminal giratorio, con conector unidad 1057 y 1060, 135cm, gris medio (RAL 7035)

NOVEDAD!!!

40-52G6211
(rm-TKD) Micromotor **KaVo K190, K196 y K200**, c/ terminal giratorio, c/reg. spray, conector unidad 1057 y 1060, 120cm, gris medio (RAL 7035)



NOVEDAD!!!

40-52E6211
(rm-TKD) Micromotor **KaVo K190, K196 y K200**, c/ terminal giratorio c/reg. spray, conector unidad 1057 y 1060, 135cm, gris medio (RAL 7035)



NOVEDAD!!!

40-52G6221
(rm-TKD) Micromotor **KaVo K190, K196 y K200**, c/ terminal giratorio, conector KaVo 1058*, 1062, 1063, 1065 y 1080 (Serie 1) (*Excepto 1058TM Primus Life), 120cm, gris medio (RAL 7035)



NOVEDAD!!!

40-52E6221
(rm-TKD) Micromotor **KaVo K190, K196 y K200**, c/ terminal giratorio, conector KaVo 1058*, 1062, 1063, 1065 y 1080 (Serie 1) (*Excepto 1058TM Primus Life), 135cm, gris medio (RAL 7035)



NOVEDAD!!!

40-52G6231
(rm-TKD) Micromotor **KaVo K190, K196 y K200**, c/ terminal giratorio, c/reg. spray, conector KaVo 1058*, 1062, 1063, 1065 y 1080 (Serie 1) (*Excepto 1058TM Primus Life), 120cm, gris medio (RAL 7035)



NOVEDAD!!!

40-52E6231
(rm-TKD) Micromotor **KaVo K190, K196 y K200**, c/ terminal giratorio, c/reg. spray, conector KaVo 1058*, 1062, 1063, 1065 y 1080 (Serie 1) (*Excepto 1058TM Primus Life), 135cm, gris medio (RAL 7035)



05-HO2037A*
(MK-dent) Micromotor **KaVo K700, KL700 y KL701**, c/ terminal giratorio 400°, conector unidad 1057 y 1060, 135cm, gris claro (RAL 9002)

* Hasta agotar existencias

NOVEDAD!!!

40-52G6300
(rm-TKD) Micromotor **KaVo K700, KL700 y KL701**, conector KaVo 1058*, 1062, 1063, 1065 y 1080 (Serie 1) (*Excepto 1058TM Primus Life), 120cm, gris medio (RAL 7035)



NOVEDAD!!!

40-52E6300
(rm-TKD) Micromotor **KaVo K700, KL700 y KL701**, conector KaVo 1058*, 1062, 1063, 1065 y 1080 (Serie 1) (*Excepto 1058TM Primus Life), 135cm, gris medio (RAL 7035)



NOVEDAD!!!

40-52G6301
(rm-TKD) Micromotor **KaVo K700, KL700 y KL701**, c/ reg. spray, conector KaVo 1058*, 1062, 1063, 1065 y 1080 (Serie 1) (*Excepto 1058TM Primus Life), 120cm, gris medio (RAL 7035)



NOVEDAD!!!

40-52E6301
(rm-TKD) Micromotor **KaVo K700, KL700 y KL701**, c/ reg. spray, conector KaVo 1058*, 1062, 1063, 1065 y 1080 (Serie 1) (*Excepto 1058TM Primus Life), 135cm, gris medio (RAL 7035)



05-HO2038A*
(MK-dent) Micromotor **KaVo K700, KL700 y KL701**, c/ terminal giratorio 400°, conector unidad E50, E70 y E80, 135cm, gris claro (RAL 9002)

* Hasta agotar existencias

NOVEDAD!!!

40-52G6310
(rm-TKD) Micromotor **KaVo K700, KL700 y KL701**, conector KaVo E30, E50, E70, E80 (Serie 2), 120cm, gris medio (RAL 7035)



NOVEDAD!!!

40-52E6310
(rm-TKD) Micromotor **KaVo K700, KL700 y KL701**, conector KaVo E30, E50, E70, E80 (Serie 2), 135cm, gris medio (RAL 7035)



NOVEDAD!!!

40-52G6311
(rm-TKD) Micromotor **KaVo K700, KL700 y KL701**, c/ reg. Spray, conector KaVo E30, E50, E70, E80 (Serie 2), 120cm, gris medio (RAL 7035)



NOVEDAD!!!

40-52E6311
(rm-TKD) Micromotor **KaVo K700, KL700 y KL701**, c/ reg. Spray, conector KaVo E30, E50, E70, E80 (Serie 2), 135cm, gris medio (RAL 7035)



Para equipos Sirona





05-HO3020A
(MK-dent) Micromotor Bien Air **MC2** e Isolite 300, c/ reg. spray, conector unidad Sirona A1, A2, A4, A5, AC, C1, C1+, C2, C2+, C4, 137cm, gris claro (RAL 9002)



05-HO3013B
(MK-dent) Micromotor Bien Air **MC3**, c/ reg. spray, conector unidad Sirona C8+, 137cm, gris claro (RAL 9002)

- 05-HO3015A **(MK-dent)** Micromotor Bien Air **MC3**, c/ reg. spray, conector unidad Sirona A1, A2, A4, A5, AC, C1, C1+, C2, C2+, C4, 137cm, gris claro (RAL 9002)
- 05-HO3016A **(MK-dent)** Micromotor Bien Air **MC3** y NSK TI-MAX M40, con terminal rotatorio 400°, conector unidad Sirona M1, C6 y E3, M1+, M196, C3, C3+, 137cm, gris claro (RAL 9002)
- 05-HO3014B **(MK-dent)** Micromotor NSK **TI-MAX M40**, conector unidad Sirona A1, A2, A4, A5, AC, C1, C1+, C2, C2+, C4, C4+, E1, E2, E4, E5, EC, M1, M1+, M196, Spirit S1, S2, 137cm, gris medio (RAL 7035)

Para equipos Planmeca

- 05-HO4012A **(MK-dent)** Micromotor Bien Air **MC3**, con terminal rotatorio 400°, conector unidad Planmeca, 82 Ohm, 100cm, gris claro (RAL 9002)
(Ref. Planmeca J10044908-1)
- 05-HO4013A **(MK-dent)** Micromotor Polivalente Bien Air **MC3 + Turbina**, conector unidad Planmeca, 82 Ohm, 98cm, gris claro (RAL 9002)
(Ref. Planmeca J10044909-1) 
- 05-HO4014A **(MK-dent)** Micromotor Polivalente Bien Air **MC3 + Turbina**, conector unidad Planmeca, 82 Ohm, 90cm, gris claro (RAL 9002) 
- 05-HO4015A **(MK-dent)** Micromotor **KaVo K190, 196 y K200 y Chirana Medical CH660**, c/luz, conector unidad Planmeca, 270 Ohm, **100cm**, gris claro (RAL 9002)
(Ref. Planmeca J10007954-4)
- 05-HO4017A **(MK-dent)** Micromotor **KaVo K190, 196 y K200**, c/luz, con terminal giratorio 400°, conector unidad Planmeca, 270 Ohm, **101cm**, gris claro (RAL 9002)
(Ref. Planmeca J10007954-4) 
- 05-HO4018A **(MK-dent)** Micromotor **KaVo K190, 196 y K200**, c/luz, con terminal giratorio 400°, conector unidad Planmeca, 270 Ohm, 101cm, gris claro (RAL 9002) (Especial Kart)
- 05-HO4019A **(MK-dent)** Micromotor **KaVo K190, 196 y K200**, c/luz, con terminal giratorio 400°, conector unidad Planmeca, 270 Ohm, 100cm, gris claro (RAL 9002) 

Para equipos Swident CONSULTAR

Para equipos OMS CONSULTAR



40-010
(rm-TKD)

ACCESORIOS Y CONECTORES MANGUERAS

Casquillo metálico adaptador para mangueras MC2



40-006
(rm-TKD)

Casquillo metálico adaptador para convertir mangueras MC3 a turbina

40-020
(rm-TKD)

Kit conector manguera a unidades KaVo

MANGUERAS PARA JERINGAS

40-61A2000
(rm-TKD)

Manguera para jeringa, sin luz, open end, 160cm, gris oscuro (RAL 7038)

43-8123*
(UE "no" TKD)

Manguera para jeringa con luz/calefacción, 150cm, gris claro (RAL 9002)

* Hasta agotar existencias

43-831131*
(UE "no" TKD)

Manguera especial equipos KaVo, conector especial jeringas 6F KaVo / conector equipo, sin luz, 125cm, gris claro (RAL 9002)

* Hasta agotar existencias

43-831132*
(UE "no" TKD)

Manguera especial equipos KaVo, conector especial jeringas 6F KaVo / conector equipo, sin luz, 140cm, gris claro (RAL 9002)

* Hasta agotar existencias



44-524*
(EEUU)

Manguera 2 vías sin conectores, 2 tubos paralelos, gris oscuro (RAL 7035+) (x metro) (NO ADMITE DEVOLUCIÓN)

* Hasta agotar existencias

MANGUERAS PARA LÁMPARAS FOTOCURADO

40-91A2000
(rm-TKD)

Lámpara TKD Moon, open end, 160cm, gris oscuro (RAL 7038) / Compatible lámpara Castellini T-LED

TUBOS DE MEDIOS PARA MANGUERAS (PEDIDO MÍNIMO: 10 M / MÚLTIPLOS DE 5 M)
(NO ADMITEN DEVOLUCIÓN)

- 44-520 Tubo de medios d.i. 2,8mm, verde (aire o agua) (x metro)
- 44-521 Tubo de medios d.i. 2,8mm, amarillo (aire o agua)
(x metro)
- 44-525 Tubo de medios d.i. 1,4mm, azul (aire o agua) (x metro)
- 44-526 Tubo de medios d.i. 1,4mm, amarillo (aire o agua)
(x metro)

MANGUERAS PARA PEDALES

- 37-241* Pedales con control de agua, sin chip blower,
sin conectores, 180cm, 3 vías, gris claro (RAL 9002)
(funda de silicona)
*** Hasta agotar existencias**

- 37-242* Pedales sin control de agua, sin chip blower y
sin conectores, 180cm, 2 vías, gris claro (RAL 9002)
(funda de silicona)
*** Hasta agotar existencias**



- 44-850 Pedales con control de agua y chip blower,
sin conectores, 4 tubos paralelos, gris oscuro (RAL 7035+)
"aséptico" (x metro)



REPUESTOS VARIOS

- 1.- Repuestos Micron scaler SSS**
- 2.- Repuestos pulidor bicarbonato Micron Quick Jet**
- 3.- Repuestos lámparas quirófano Derungs**
- 4.- Repuestos taburetes Pluto**
- 5.- Repuestos equipo mural EcoLine**
- 6.- Repuestos Nouvag**
- 7.- Repuestos taburetes Jörg & Sohn**
- 8.- Repuestos Woodpecker y DTE**
- 9.- Lámpara polimerizar para unidad**
- 10.- Repuestos lámparas polimerizar**
- 11.- Piezas de mano y kits built in ultrasonidos**
- 12.- Kits built in micromotores eléctricos**
- 13.- Micromotores eléctricos canje**

Ultrasonidos Micron SSS

SUPERSÓNICO SSS

MICRON®

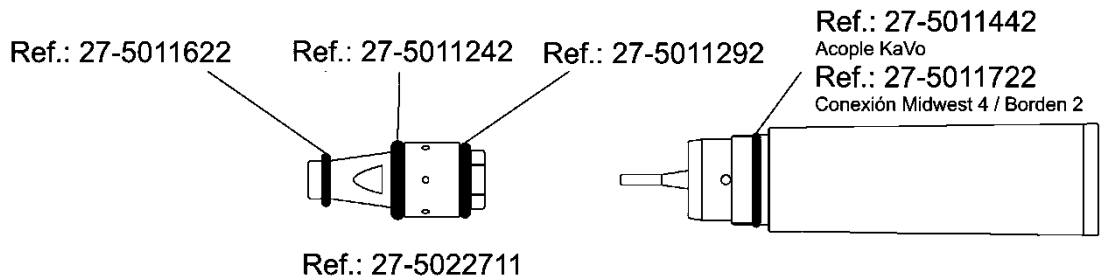

27-5022711	Cartucho cuerpo de oscilación
27-5011622	Anillo tórico
27-5011242	Anillo tórico
27-5011292	Anillo tórico
27-5011442	Anillo tórico (SSS acople KaVo)
27-5011722	Anillo tórico (SSS conexión Midwest 4 / Borden 2)

Las puntas y llaves se consideran accesorios y se encuentran en el catálogo de aparatología

Pulidor bicarbonato ECO PULIMAX



44-231 Punta pulidor ECO PULIMAX

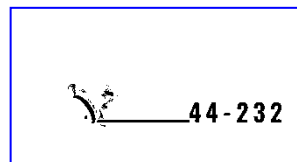

44-232 Anillo tórico conexión punta pulidor ECO PULIMAX



Pulidor bicarbonato MK-dent / Micron

MICRON®

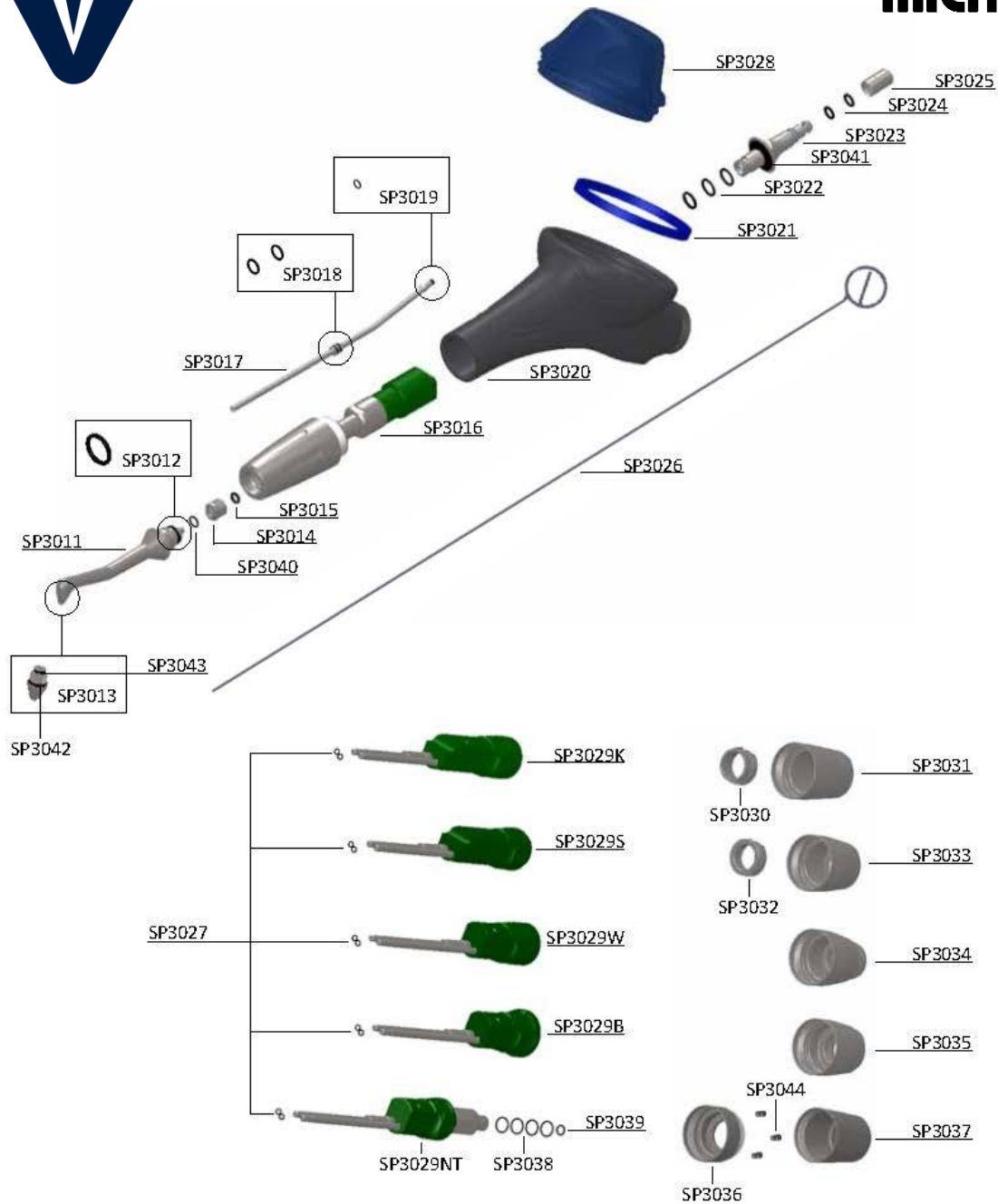

- | | |
|-----------|------------------------------------|
| 05-SP3012 | Anillo tórico |
| 05-SP3015 | Anillo tórico |
| 05-SP3018 | Anillo tórico |
| 05-SP3019 | Anillo tórico |
| 05-SP3021 | Junta sellado depósito bicarbonato |
| 05-SP3022 | Anillo tórico |
| 05-SP3024 | Anillo tórico |
| 05-SP3027 | Anillo tórico |
| 05-SP3040 | Anillo tórico |
| 05-SP3041 | Anillo tórico |
| 05-SP3042 | Anillo tórico |
| 05-SP3043 | Anillo tórico |
| 05-SP3026 | Alambre de desatasco |
| 05-SP3011 | Punta |

Scaler ECO S2

44-ECOS2CV Cuerpo vibrador
(Para anillos tóricos consultar sección anillos tóricos)



Repuestos Lámparas de Quirófano Derungs

MODELO XERUS

09-910* Asa central D99205000
09-916* Pantalla D99278000
09-918* Interruptor D70114000

MODELO IRIS / ISIS 50

09-920* Bombilla D68615000
09-921* Asa central D55234000

Repuestos Equipo Mural €coLine

44-191 Botella suministro agua equipo mural €coLine 2
44-192 Conector hembra botella suministro agua equipo mural €coLine 2

Repuestos Nouvag



IMPLANTOLOGÍA / CIRUGÍA

48-1840*	Micromotor 31-S, c/cable 2m * Hasta agotar existencias	
48-2064	Micromotor 31-ESS para MD20, c/cable 3 m	
48-2063	Micromotor 31-ESS para MD10, c/cable 2 m	
48-2097	Micromotor 21 para MD30 / MD11, c/cable 2m	
48-1770	Varilla soporte suero motores Nouvag MD10, MD11, MD20, MD30 y compatibles.	
48-5011	Cabeza para contra-ángulo 5010 Kirschner CAW 3000	€ 458,00
48-5012	Pinza para contra-ángulo Kirschner CAW 3000 5010/5011, 0,5 – 0,8 mm	
48-5019	Pinza para contra-ángulo Kirschner CAW 3000 5010/5011, 1,0 – 1,5 mm	

OTRAS REFERENCIAS PREGÚNTENOS

Repuestos Taburetes Jörg & Sohn



07-601*	Rueda para taburetes * Hasta agotar existencias	
---------	---	--



Repuestos Woodpecker y DTE



Repuestos Ultrasonidos

28-28001	Válvula solenoide ultrasonidos Woodpecker y DTE D5, D7 y comp.
28-28002	Fusible ultrasonidos DTE D5, D7 y compatibles
28-28003	Tubo gris ultrasonidos DTE D5, D7 y compatibles
28-28004	Transformador DTE D5, D7 y compatibles
28-28005	Pedal DTE D5, D7 y compatibles
28-28006	Botella con tapa 500ml DTE D7 , Woodpecker UDS-E y compatibles
28-28007	Conector espigas entrada ultrasonidos DTE D7 y comp.
28-28008	Conectores receptor hembra botella ultrasonidos DTE D7 y compatibles
28-28009	Potenciómetro regulación caudal ultrasonidos DTE D7 y compatibles
28-28025	Regulador caudal ultrasonidos DTE D5 y compatibles
28-28011	Soporte pieza de mano ultrasonidos DTE D7 y comp.
28-28012	Tuerca sujeción entrada agua ultrasonidos D5 y comp. (4x6mm)
28-28016	Anillo tórico conexión botella suministro agua DTE D7
28-28017	Placa electrónica central DTE D7
28-28018	Panel botonera DTE D7 y compatibles
NOVEDAD!!! 28-288H	Manguera ultrasonidos DTE D600 LED , open end, 200cm x 7mm diámetro, gris claro, (RAL 9002)
28-28010	Potenciómetro regulación caudal (<u>suministro autónomo</u>) ultrasonidos DTE D600 y comp.
NOVEDAD!!! 28-28026	Regulador caudal (<u>suministro externo</u>) ultrasonidos DTE D600 y comp.

NOVEDAD!!!	28-28028	Tanque con tapa Ultrasonidos WOODPECKER D600 y D600 LED
	28-28014	Válvula solenoide ultrasonidos Woodpecker y DTE D600 Y comp.
	28-28015	Bomba de agua ultrasonidos Woodpecker y DTE D600
	28-020	Potenciómetro kits built in V3, V3 LED, UDS-N3, UDS-N3 LED
	28-156L	LED pieza de mano HW-5L
	28-155L	LED pieza de mano HD-7L
	28-184	Transformador AT-1
	28-28013	Tubos grises paralelos AT-1

Repuestos Motores Endodencia

NOVEDAD!!! 28-ENDO1BHP Pieza de mano endo activador ultrasónico "Woodpecker" Endo 1, blanco (Rosca tipo EMS)

NOVEDAD!!! 28-ENDO1MHP Pieza de mano endo activador ultrasónico "DTE" Endo 1, morado (Rosca tipo Satelec)

NOVEDAD!!! 28-318HP Pieza de mano Motopex, Blanca (**sin contra ángulo**)

NOVEDAD!!! 28-301HP Pieza de mano Endo Smart Plus (**sin contra ángulo**)

NOVEDAD!!! 28-311HP Pieza de mano Endo Radar Plus, Blanca (**sin contra ángulo**)

28-300CAH Cabeza contra ángulo Endo Radar, Endo Smart y E-com

28-311CAH Cabeza contra ángulo Endo Radar "Plus", Endo Smart "Plus" y Motopex

28-310BAT Batería Endo Radar, Endo Radar "Plus", Endo Smart, E-com, Endo Smart "Plus" y Motopex

28-300T Transformador Endo Radar y Endo Radar "Plus"

28-311T Transformador Endo Smart, E-com y Endo Smart "Plus"



28-210 Gancho labial (pareja) Endo Radar, Endo Radar "Plus", Woodpex V y Motopex. Compatible con Morita Triauto



28-211 Cable gancho labial Endo Radar, Endo Radar "Plus" y Woodpex V

28-212 Cable limas Endo Radar, Endo Radar "Plus" y Woodpex V

28-28021 Soporte LED E-com +

28-28022 Cable mini USB E-com +

28-28023 Cable USB Endo Radar y Endo Radar "Plus"

28-28024 Funda cabeza Endo Radar "Plus" y Motopex, 1 ud.

NOVEDAD!!!

28-318T Transformador Motopex

NOVEDAD!!!

28-318BAS Base Motopex

NOVEDAD!!!

28-28027 Cable mini USB Motopex

Repuestos Localizador de Ápices



28-210 Gancho labial (pareja), Woodpex I, Woodpex III, Woodpex V, DPEX I, DEPX III, compatible Morita Triauto



28-211 Cable gancho labial Woodpex I, Woodpex III, Woodpex V, DPEX I y DEPX III

28-212 Cable limas Woodpex I, Woodpex III, Woodpex V, DPEX I y DEPX III

28-184 Transformador Woodpex III, Woodpex V, y DPEX III

NOVEDAD!!!

28-204T Transformador localizadores de ápice Minipex

28-214 Batería Woodpex III, Woodpex V y DPEX III

28-215 Cable gancho labial Minipex

Repuestos Sistema de Obturación

NOVEDAD!!!	28-FIGBAT	Batería Sistema de Obturación Gutta-Percha Fi-G
NOVEDAD!!!	28-FIPBAT	Batería Sistema de Obturación Gutta-Percha Fi-P
NOVEDAD!!!	28-FIGT	Transformador Sistema de Obturación Gutta-Percha Fi-G
NOVEDAD!!!	28-FIPT	Transformador Sistema de Obturación Gutta-Percha Fi-P
NOVEDAD!!!	28-176	Martillo accionador Sistema de Obturación Gutta-Percha Fi-G
NOVEDAD!!!	28-FIGB	Base de carga Sistema de Obturación Gutta-Percha Fi-G
NOVEDAD!!!	28-FIPB	Base de carga Sistema de Obturación Gutta-Percha Fi-P



LED.G

LÁMPARA DE POLIMERIZACIÓN BUILT IN

- Para integrar en equipos dentales
- Intensidad 1.000 – 1.200 mw/cm².
- Longitud de onda 430 – 485 nm.
- 3 funciones, polimerización: Rápida, Intermitente y función Rampa.
- Guía esterilizable en autoclave hasta 135° C.
- Peso: sólo 135 gr.
- AC24V 50Hz / 60Hz

**VÉANSE LÁMPARAS POLIMERIZACIÓN INALÁMBRICAS
EN NUESTRA LISTA DE APARATOLOGÍA Y CIRUGÍA
REFS.: 28-025, 28-170 Y 29-050**

REPUESTOS LÁMPARAS POLIMERIZACIÓN Guías de luz / Fibra Óptica Lámparas Polimerizar

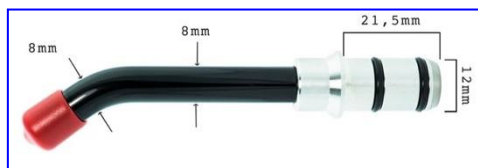

28-031 Guía de luz / Fibra óptica **Woodpecker LED.G, LED.C, LED.D, LED.F, LED.P, LED.B**

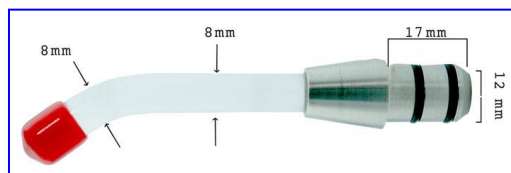

28-032 Guía de luz / Fibra óptica **ECO LED1, Woodpecker LED.H LED.H ORTHO y BA OPTIMA10**

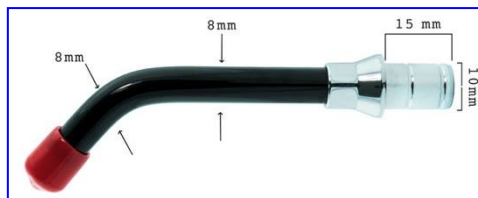

44-225 Guía de luz / Fibra óptica 8mm diám. / conector: 10mm diám.



28-188* Punta **DTE iLED** morada *Hasta agotar existencias

28-181M Punta **DTE iLED** metálica

28-187M1* Tapa transparente punta metálica **DTE iLED PLUS** (modelo antiguo), 1ud. *Hasta agotar existencias

28-187M2 Tapa transparente punta metálica **DTE iLED PLUS** (modelo nuevo) y **B-Cure Plus**, 1ud.

28-800FO Punta **DTE B-Cure Plus** metálica

28-187M3 Tapa transparente punta **DTE iLED MAX**

28-801 Guía de luz / Fibra óptica **DTE B-Cure (modelo antiguo)** *Hasta agotar existencias

28-173FO Guía de luz / Fibra óptica **Woodpecker LUX VI**

NOVEDAD!!!

28-198FO1 Guía de luz / Fibra óptica **Woodpecker X-cure** standard

28-198FO2 Guía de luz / Fibra óptica **Woodpecker X-cure** biselada



28-034 Guía de luz / Fibra óptica para blanqueamiento (lámparas Woodpecker, DTE y compatibles; excepto iLED)

40-53001 Guía de luz / Fibra óptica TKD Moon Ø8mm

40-53002 Guía de luz / Fibra óptica TKD Moon Ø5mm

Baterías lámparas de polimerizar

28-172 Batería **ECO LED1, Woodpecker LED.H y LED.H ORTHO**

28-214 Batería **Woodpecker LUX VI y Woodpex V**

28-183 Batería lámpara **DTE iLED "todos los modelos" y Woodpecker LED.D y X-Cure**

28-194 Batería lámpara **Woodpecker LED.C**

28-800BAT Batería lámpara **DTE B-Cure**

Protectores vista

28-033 Protector para vista **LED.L, LED.G, LED.H, LED.H ORTHO, LED.C, LED.B, B-Cure** y comp.

28-173PUV Protector para vista **LUX VI**

28-041 Protector para vista **iLED "todos los modelos"**

28-800PUV Protector para vista **B-Cure Plus**

0

Bases lámparas polimerizar

28-171	Base ECO LED1 y Woodpecker LED.H
28-186	Base lámpara DTE iLED blanca “todos los modelos”
28-189	Base lámpara DTE iLED morada “todos los modelos”
28-191	Base lámpara Woodpecker LED.D
28-193	Base lámpara Woodpecker LED.C
NOVEDAD!!! NOVEDAD!!!	28-197BAS Base lámpara Woodpecker X-Cure “Golden”
	28-198BAS Base lámpara Woodpecker X-Cure “Silver”
28-800BAS	Base lámpara DTE B-Cure

Transformadores lámparas polimerizar

28-184	Transformador Woodpecker LED.H, DTE iLED, LED.C, LED.D, B-Cure, Woodpex V y comp.
28-173T	Transformador lámpara Woodpecker LUX VI
28-198T	Transformador lámpara Woodpecker X-Cure

MANGUERAS PARA LÁMPARAS FOTOCURADO

40-91A2000 (rm-TKD)	Lámpara TKD Moon, open end, 160cm, gris oscuro (RAL 7038) / Compatible lámpara Castellini T-LED
-------------------------------	---

FUENTES DE ALIMENTACIÓN

RUMAR



42-480

Fuente de alimentación de luz para dotar de luz a equipos sin ella.

Actuación neumática.

Regulador de retardo apagado luz por manguera.

Tensión alimentación: 12 – 30 V.

Tensión salida: 2,5 – 3,5 V.



44-650

Soporte instrumento polivalente

ULTRASONIDOS "BUILT IN"

VER LISTA APARATOLOGÍA Y CIRUGÍA:

COMPATIBLE SATELEC: **GARANTÍA: 2 AÑOS**
Ref.: 40-46093 Titanus S (s/luz)

COMPATIBLE EMS: **GARANTÍA: 2 AÑOS**
Ref.: 40-41093 Titanus E (s/luz)



COMPATIBLE SATELEC:
Ref.: 28-V3E DTE-V3 ENDO (s/luz)
Ref.: 28-V3ELED DTE-V3 LED (c/luz)



COMPATIBLE EMS:
Ref.: 28-U3E UDS-N3 ENDO (s/luz)
Ref.: 28-U3ELED UDS-N3 LED ENDO (c/luz)



PIEZAS DE MANO PARA ULTRASONIDOS

VER LISTA APARATOLOGÍA Y CIRUGÍA:

COMPATIBLE SATELEC: **GARANTÍA: 2 AÑOS**
Ref.: 40-46001 Titanus S (s/luz)

COMPATIBLE EMS: **GARANTÍA: 2 AÑOS**
Ref.: 40-41001 Titanus E (s/luz)



COMPATIBLE SATELEC: **GARANTÍA: 1 AÑO**
Ref.: 06-SC21S (s/luz)
Ref.: 06-SC21SL (c/luz)



COMPATIBLE EMS: **GARANTÍA: 1 AÑO**
Ref.: 06-SC21E (s/luz)
Ref.: 06-SC21EL (c/luz)



COMPATIBLE SATELEC: **GARANTÍA: 1 AÑO**
Ref.: 28-151 HD-7H (s/luz)
Ref.: 28-155 HD-7L (c/luz)



COMPATIBLE EMS: **GARANTÍA: 1 AÑO**
Ref.: 28-150 HW-3H (s/luz)
Ref.: 28-152 HW-6 (s/luz)
Ref.: 28-156 HW-5L (c/luz)



MICROMOTORES ELÉCTRICOS



TeKne Dental



MICROMOTORES "BUILT IN"



Fuente alimentación BMC40:
-32V DC/CC+/-10%; 6A (10 seg.)
- Dimensiones: 95x58mm.

40-60093 Kit built-in micromotor DEFINITIVE sin luz (SIN escobillas)

- Micromotor DEFINITIVE sin luz.
- Torque máximo: 3,5 Ncm.
- Peso: 90gr.
- Manguera silicona 8 orificios.
- Fuente de alimentación BMC40.
- Garantía: 2 años.

VER LISTA APARATOLOGÍA

40-60293 Kit built-in micromotor DEFINITIVE LED (SIN escobillas) **VER LISTA APARATOLOGÍA**

- Micromotor DEFINITIVE LED.
- Torque máximo: 3,5 Ncm.
- Peso: 90gr.
- Manguera silicona 8 orificios, terminal giratorio.
- Fuente de alimentación BMC40.
- Garantía: 2 años.



40-39400 Convertidor CONV24 de 24V AC/CA a 32V DC/CC

- 24V AC/CA +/- 10%; 8A.
- Dimensiones: 60x50mm.
- Garantía: 2 años.

VER LISTA APARATOLOGÍA



40-39500 Potenciómetro neumático PPOT

VER LISTA APARATOLOGÍA

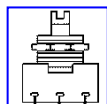

40-03520 Potenciómetro eléctrico (4.700 ohm)

40-39600 Selector MOT2 2 micromotores DEFINITIVE / DEFINITIVE LED

VER LISTA APARATOLOGÍA



40-39200 Panel de control DUOPAD

- 13V DC/CC +/- 20%; 22mA.
- Dimensiones: 73x117x24mm.
- Puede controlar 2 micromotores DEFINITIVE/LED y 1 ultrasonidos TITANUS.
- Garantía: 2 años.

VER LISTA APARATOLOGÍA

MICROMOTORES ELÉCTRICOS RECICLADOS

Motores reciclados. En todos los casos se sustituye:
Inducido, escobillas, rodamientos, anillos tóricos y
la bombilla (en motores con luz).

Se retoca pero no se sustituye generalmente la carcasa
del motor, que puede mostrar señales de uso.

Garantía: 6 meses

KAVO



Ref.: 90-002* K-191 sin luz
** Hasta agotar existencias*

VER LISTA APARATOLOGÍA



Ref.: 90-004* K-196 (compatible K-190)
** Hasta agotar existencias*

VER LISTA APARATOLOGÍA

VER LISTA APARATOLOGÍA Y CIRUGÍA EN LA SECCIÓN DE MICROMOTORES



REPUESTOS COMPRESORES DÜRR DENTAL

REPUESTOS COMPRESORES Y SECADORES DÜRR

COMPRESORES 51/52: PRIMO, DUO, TRIO Y CUATRO

- 68-11101 Kit reparación compresor 51/52 (PRIMO, DUO, TRIO y CUATRO)
(Ref. Dürr 5110.992.00: 5150.981.00 kit juntas culata, 5110.105.50 culata)
- 68-11102 Filtro compresor 51/52 (PRIMO, DUO, TRIO y CUATRO)
(Ref. Dürr 0832.982.00)

COMPRESORES TORNADO 70/130

- 68-13101 Filtro redondo compresor Tornado 70/130
(Ref. Dürr 5430.982.00)
- 68-13102 Kit reparación compresor Tornado 70/130
(Ref. Dürr 5430.981.00: cilindro, aro compresión, tornillo pistón y 2 juntas culata)
- 68-13103 Porta filtro redondo compresor Tornado 70/130
(Ref. Dürr 0852.001.00)
- 68-13104 Biela+pistón compresor Tornado 70/130
(Ref. Dürr 5430.984.00)

COMPRESORES TORNADO T1 Y T2

- 68-15101 Juego filtros compresor Tornado T1 y T2
(Ref. Dürr 5180.980.60: 1610.121.00 filtro anual superior, 1650.101.00 filtro secador membrana 1650 / sinterizado, 5180.982.00 filtro admisión)
- 68-15102 Kit reparación juntas cilindro compresor Tornado T1 y T2
(Ref. Dürr 5180.981.00: junta interior, aro compresión pistón, tornillo sujeción aro de compresión)
- 68-15103 Presostato compresor Tornado T1 y T2
(Ref. Dürr 5180.011.00E)

SECADORES DÜRR

- | | |
|----------|---|
| 68-18101 | Filtro secador todos los modelos
(Ref. Dürr 1610.121.00) |
| 68-18103 | Filtro secador membrana 1650 / sinterizado + colector +
anillo tórico
(Ref. Dürr 1650.101.00) |
| 68-18104 | Filtro HEPA secador todos los modelos
(Ref. Dürr 1650100172) |



SISTEMAS DE ASPIRACIÓN Y REPUESTOS

- 1.- Motores aspiración Luzzani Dental y repuestos**
- 2.- Motores aspiración, centrifugadoras y separadores de amalgama METASYS**
- 3.- Válvulas y accesorios METASYS**
- 4.- Repuestos aspiraciones METASYS**
- 5.- Conectores META connect (METASYS)**
- 6.- Motores aspiración, centrifugadoras y separadores de amalgama Dürr Dental**
- 6.- Repuestos aspiraciones Dürr Dental**
- 8.- Conectores Dürr connect**
- 9.- Soportes aspiración Luzzani Dental**
- 10.- Mangueras y tubos aspiración**
- 11.- Terminales de aspiración y adaptadores**

MOTORES DE ASPIRACIÓN SECA

MOTORES LUZZANI



MOTORE ASINCRONO MONOFASE

Tensione alimentazione	V.220* 50Hz
Potenza assorbita	Wa 415
Assorbimento	A 1,86
Condensatore	μ F 10
Cos φ	0,96
Giri	2810 RPM
Servizio	Continuo
Depressione statica	1.300 mm d'acqua
Portata aria aspirata	1.200 litri/minuti

* A richiesta è fornito con diverse tensioni



DIAGRAMMA DEPRESSIONE



- Máxima fiabilidad + Máximo silencio.
- Puede funcionar de forma continuada.
- Depresión estática: 1.300 mm de agua aprox.
- Caudal de aire: 1.200 l/min.
- Funcionamiento: aspiración y compresión.
- Ausencia completa de ruido.
- **Garantía: 1 año.**

Ref.: 39-8AIRMAT

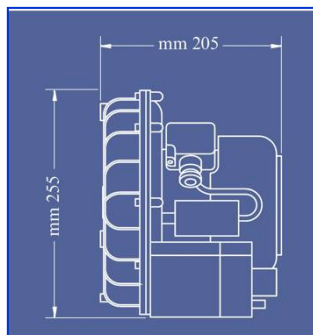
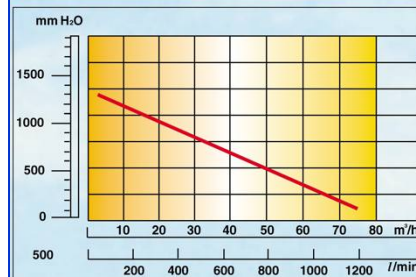
CONSÚLTENOS POR SUS REPUESTOS

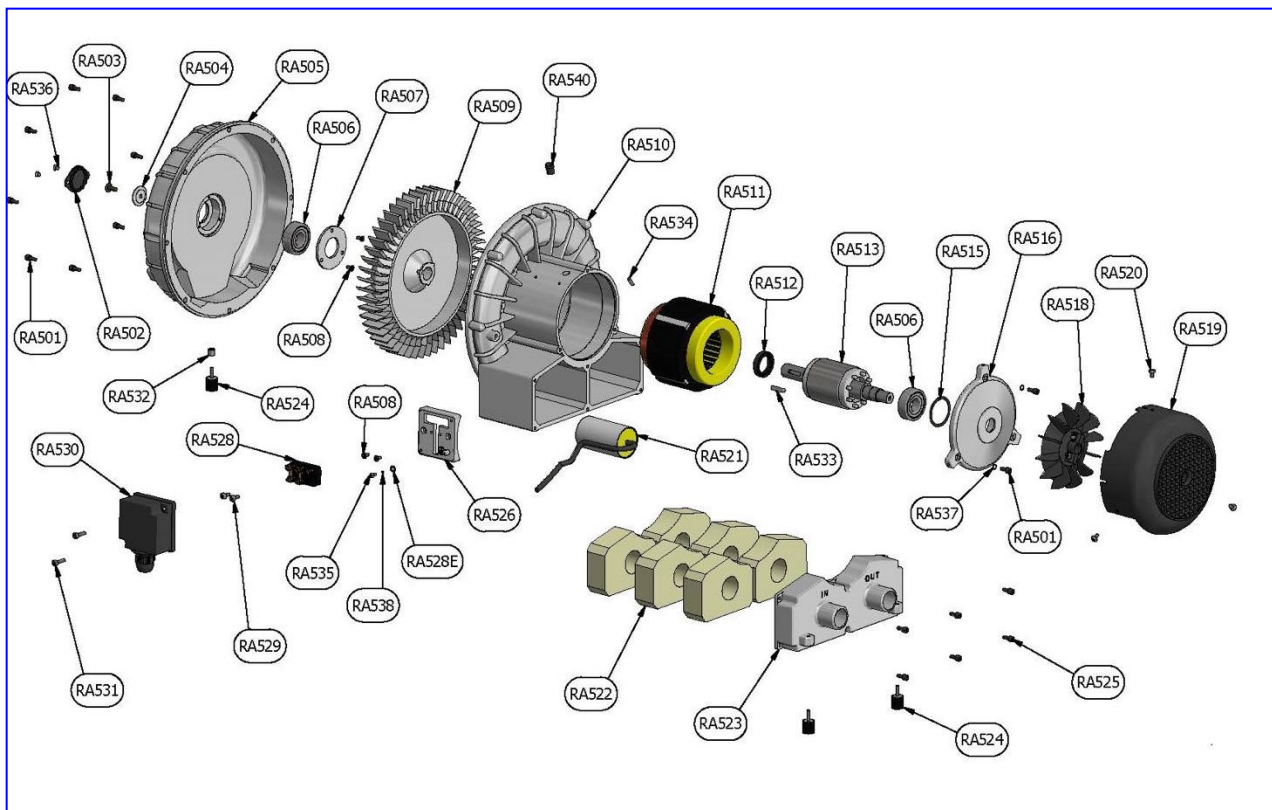

REPUESTOS MOTOR LUZZANI AIRMATIC

- 39-8R506 Rodamiento (R506)
- 39-8R522 Silenciadores (R522)

METASYS

Rotor separador centrífugo

Módulo separador que, gracias a su fuerza centrífuga, garantiza una separación continua y perfecta incluso con grandes cargas de espuma. Para que la bomba de vaciado funcione de por vida, la fiabilidad de la separación debe estar garantizada.

Regulación de presión negativa controlada por frecuencia*

Según los requisitos de potencia, la regulación de la presión negativa se realiza mediante un control de frecuencia que proporciona a las cánulas una gran presión negativa constante de 180 mbar. Además, la función controlada por frecuencia reduce considerablemente el consumo energético.

* solo para EXCOM hybrid 5

Rueda de turbina de aluminio

La rueda de turbina de aluminio de marcha libre garantiza la seguridad del funcionamiento a largo plazo. No se utilizan ruedas de plástico.

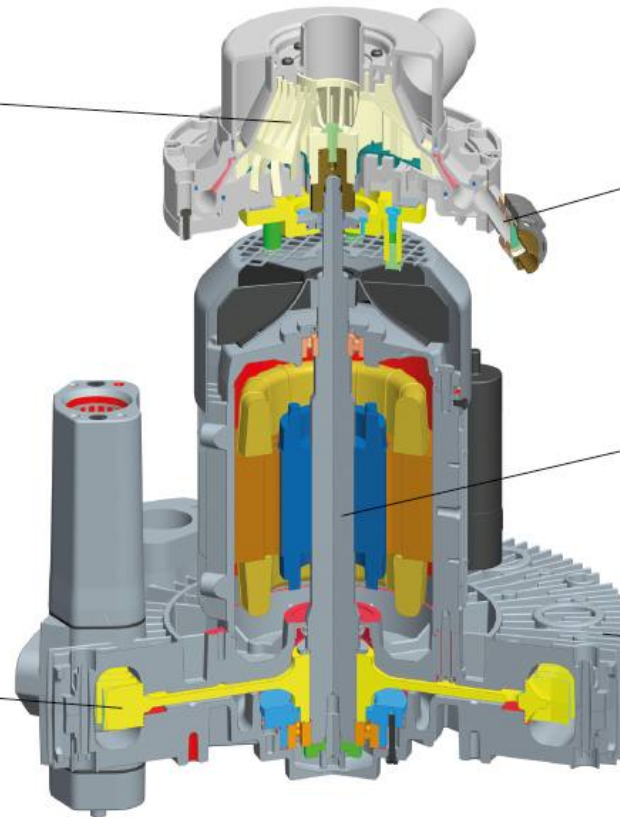

Desagüe más alto de las aguas residuales

Un desagüe de aguas residuales colocado más alto permite una conexión cómoda con el desagüe o el separador de amalgama. Con ello ya no se requiere ninguna otra instalación para una posible elevación necesaria del aparato de aspiración.

Un eje de motor

Un eje de motor para mover tanto el generador de presión negativa como la separación, al mismo tiempo que permite el funcionamiento simultáneo de ambos módulos. Esto impide el peligro de un posible derrame de líquido provocado por una separación que no esté funcionando dentro de una bomba de vacío en marcha.

Aletas de refrigeración que optimizan el caudal de aire

El diseño especial de estas aletas optimizadas garantiza una mejor refrigeración y una mayor protección contra el sobrecalentamiento. El caudal de aire y refrigeración eficiente que proporcionan estas aletas de refrigeración permite un rápido descenso del calor.

MOTORES METASYS ASPIRACIÓN HÍBRIDA (HÚMEDA Y SECA) CENTRALIZADOS SIN SEPARACIÓN AMALGAMA

EXCOM Hybrid 1S



EXCOM Hybrid 1



EXCOM Hybrid 2



EXCOM Hybrid 5



	EXCOM Hybrid 1s	EXCOM Hybrid 1	EXCOM Hybrid 2	EXCOM Hybrid 5
Tensión de alimentación	230 V AC	230 V AC	230 V AC	230 V AC / 400 V AC
Frecuencia	50 / 60 Hz	50 / 60 Hz	50 / 60 Hz	50 / 60 Hz
Consumo máx. corriente	3,5 / 4,5 A	6,7 A	6,7 A	9,0 / 10,0 A // 4,3 / 4,4 A
Consumo máx. potencia	0,55 / 0,63 kW	0,94 / 1,1 kW	1,1 / 1,3 kW	1,5 / 1,75 kW
Temperatura máx. ambiente	40° C	40° C	40° C	40° C
Volumen aspiración	1.100 l/min	1.100 / 1.300 l/min	1.450 / 1.750 l/min	2.000 / 2.400 l/min
Zona presión negativa regulada	120 / 140 mbar	180 mbar	180 mbar	180 mbar
Nivel sonoro	63 dB (A)	57 / 62 dB (A)	58 / 63 dB (A)	64 / 68 dB (A)
Dimensiones (Al x An x P) en mm	530 x 350 x 320	570 x 422 x 400	580 x 450 x 400	620 x 460 x 455
Peso	15 kg	22 kg	27 kg	30 kg
Duración conexión	100%	100%	100%	100%
Tasa separación	-	-	-	-
Número de equipos	1 equipo	hasta 2 equipos	hasta 3 equipos	hasta 5 equipos
Suministro incluye	Kit básico instalación (excepto tubo desahogo)	Kit básico instalación	Kit básico instalación	Kit básico instalación
Garantía	24 meses*	36 meses*	36 meses*	36 meses*

* Mínimo de mantenimiento requerido

Ref.: 98-010154 EXCOM Hybrid 1s, con unidad de control

Ref.: 98-010311 EXCOM Hybrid 1, con unidad de control

Ref.: 98-010312 EXCOM Hybrid 2, con unidad de control

Ref.: 98-010313 EXCOM Hybrid 5 (230 V), con unidad de control

Ref.: 98-010314 EXCOM Hybrid 5 (400 V), con unidad de control



MOTORES METASYS ASPIRACIÓN HÍBRIDA (HÚMEDA Y SECA) CENTRALIZADOS CON SEPARACIÓN AMALGAMA

EXCOM Hybrid A1

EXCOM Hybrid A2

EXCOM Hybrid A5



	EXCOM Hybrid A1	EXCOM Hybrid A2	EXCOM Hybrid A5
Tensión de alimentación	230 V AC	230 V AC	230 V AC / 400 V AC
Frecuencia	50 / 60 Hz	50 / 60 Hz	50 / 60 Hz
Consumo máx. corriente	6,7 A	6,7 A	9,0 / 10,0 A // 4,3 / 4,4 A
Consumo máx. potencia	0,94 / 1,1 kW	1,1 / 1,3 kW	1,5 / 1,75 kW
Temperatura máx. ambiente	40° C	40° C	40° C
Volumen aspiración	1.100 / 1.300 l/min	1.450 / 1.750 l/min	2.000 / 2.400 l/min
Zona presión negativa regulada	180 mbar	180 mbar	180 mbar
Nivel sonoro	57 / 62 dB (A)	58 / 63 dB (A)	64 / 68 dB (A)
Dimensiones (Al x An x P) en mm	570 x 422 x 400	580 x 450 x 400	620 x 460 x 455
Peso	24,5 kg	29,5 kg	35 kg
Duración conexión	100%	100%	100%
Tasa separación	99,30%	99,30%	99,30%
Número de equipos	hasta 2 equipos	hasta 3 equipos	hasta 5 equipos
Suministro incluye	Kit básico instalación	Kit básico instalación	Kit básico instalación
Garantía	36 meses*	36 meses*	36 meses*

* Mínimo de mantenimiento requerido

Ref.: 98-010251 EXCOM Hybrid A1-ECO II, con unidad de control

Ref.: 98-010221 EXCOM Hybrid A2-ECOII, con unidad de control

Ref.: 98-010222 EXCOM Hybrid A5 (230 V) – ECO II TANDEM
con unidad de control

Ref.: 98-010224 EXCOM Hybrid A5 (400 V) – ECO II TANDEM
con unidad de control



MOTORES METASYS CUBIERTAS INSONORIZADORAS



Ref.: 98-110007 Cubierta insonorizadora para EXCOM Hybrid 1s -
sin ventilador
Reducción nivel sonoro 15%



Ref.: 98-110004 Cubierta insonorizadora para EXCOM Hybrid 1, 2,
5, A1, A2 y A5 - con ventilador
Reducción nivel sonoro 15%



SEPARADOR DE AMALGAMA METASYS

ECO II



ECO II TANDEM



	ECO II	ECO II TANDEM
Caudal máx. agua	1 l/min	2 l/min
Tasa separación	99,30%	99,30%
Volumen recipiente colector	700 cm ³	2 x 700 cm ³
Intervalo de cambio	anual / lleno 100%	anual / lleno 100%
Dimensiones (Al x An x P) en mm	308 x 164 x 201 mm	371 x 407 x 243 mm
Peso en vacío con soporte / contenedor lleno	1,7 kg / 2,7 kg	3,6 kg / 2x2,7 kg
Suministro incluye	Kit básico instalación	Kit básico instalación

Ref.: 98-010004 ECO II

Ref.: 98-010007 ECO II TANDEM

CENTRIFUGADORAS METASYS SIN SEPARACIÓN AMALGAMA

MST 1 ECO LIGHT



MST 1 ECO LIGHT

Tensión de alimentación	24 V AC
Frecuencia	50 / 60 Hz
Consumo máx. corriente	1,5 A
Consumo máx. potencia	46 VA
Caudal máx. agua	4,5 l/min
- desde escupidera	3,0 l/min
- desde línea de aspiración	1,5 l/min
Zona presión negativa regulada	50-250 mbar
Tasa separación	-
Volumen recipiente colector	300 cm ³
Dimensiones (Al x An x P) en mm	305 x 163 x 104mm
Suministro incluye	Kit básico instalación
Garantía	36 meses*
* <i>Mínimo de mantenimiento requerido</i>	

Ref.: 98-010033 MST 1 ECO LIGHT sin separador de amalgama

CENTRIFUGADORAS METASYS CON SEPARACIÓN AMALGAMA

MST 1 (Modelo externo) CT Dynamic



	MST 1	COMPACT Dynamic
Sistema de autolimpieza	Sí	Sí
Tensión de alimentación	24 V AC	24 V AC
Frecuencia	50 / 60 Hz	50 / 60 Hz
Consumo máx. corriente	2 A	6,3 A
Consumo máx. potencia	46 VA	100 VA
Caudal máx. agua	4,5 l/min	4,5 l/min
- desde escupidera	3,0 l/min	3,0 l/min
- desde línea de aspiración	1,5 l/min	1,5 l/min
Zona presión negativa regulada	80-250 mbar	80-160 mbar
Tasa separación	98,60%	96,40%
Volumen recipiente colector	300 cm ³	300 cm ³
Dimensiones (Al x An x P) en mm	305 x 210 x 104mm	301 x 173 x 110mm
Número de autorización DIBT (Instituto Alemán de Ingeniería Civil)	Z-64.1-4	Z-64.1-2
Suministro incluye	Kit básico instalación	Kit básico instalación
Garantía	36 meses*	36 meses*

* Mínimo de mantenimiento requerido

Ref.: 98-010001 MST 1 con separador de amalgama

Ref.: 98-010020 MST 1 con separador de amalgama
(Modelo externo)

Ref.: 98-110001 COMPACT Dynamic con separador de amalgama

Ref.: 98-110005 COMPACT Dynamic con separador de amalgama (Modelo externo)



MANTENIMIENTO, REPUESTOS Y ACCESORIOS METASYS

VÁLVULAS

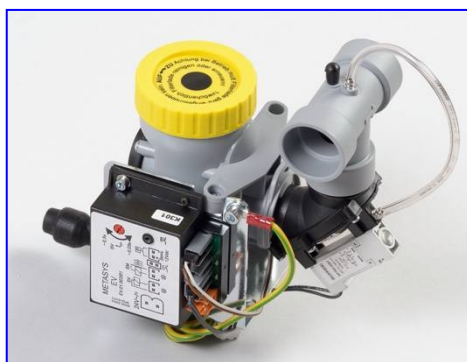

Ref.: 98-020002 Válvula escupidera 24 V DC / AC

Garantía: 12 meses

NOVEDAD!!!

98-030002F Filtro cesta Metasys MST1, A8 y escupidera, 10uds.



Ref.: 98-020048 Válvula selectora 24 DC / CC

Ref.: 98-020044 Válvula selectora 24 AC / CA

Ref.: 98-010003 Membrana válvula selectora Metasys

KITS MANTENIMIENTO MOTORES ASPIRACIÓN

Ref.: 98-010240 Kit mantenimiento anual motores

METASYS EXCOM Hybrid 1, 2, A1 y A2

Suministro incluye: colector de agua con válvula antiretorno, conexión adaptador para separación y tubo PVC

KITS MANTENIMIENTO CENTRIFUGADORAS

Ref.: 98-010109 Kit inspección anual centrifugadora

METASYS MST 1

Suministro incluye: cuerpo básico de entrada con válvula antiretorno integrada, membrana válvula selectora, filtro bomba, contenedor reemplazo.

Ref.: 98-010110 Kit inspección 5 años centrifugadora

METASYS MST 1

Suministro incluye: (cuerpo básico de entrada con válvula antiretorno integrada, membrana válvula selectora, filtro bomba, contenedor reemplazo, cajón de filtro, tapa centrifugadora, anillo desplazamiento agua, deflector de aire, cámara de centrifugado y tapa bomba centrifugado.



Ref.: 98-010030 Kit inspección anual centrifugadora METASYS

COMPACT Dynamic y COMPACT Dynamic ECO

Suministro incluye: rotor completo, junta, parte superior separador c/membrana y contenedor reemplazo.



Ref.: 98-010031 Kit inspección 5 años centrifugadora

METASYS COMPACT Dynamic

Suministro incluye: rotor completo, junta, parte superior separador c/membrana y contenedor reemplazo + centrifugadora y filtro bomba.



Ref.: 98-010119 Kit inspección anual centrifugadora

METASYS MST 1 ECO Light

Suministro incluye: anillo desplazamiento agua, deflector aire, alojamiento entrada bomba k, membrana, válvula antiretorno, anillo tórico.

CONTENEDORES SEPARADORES DE AMALGAMA

Ref.: 98-210001 Contenedor reemplazo METASYS MST 1

Ref.: 98-010005 Contenedor reemplazo

METASYS COMPACT Dynamic

Ref.: 98-010130 Contenedor reemplazo

METASYS ECO II y ECO II Tandem

TUBO ENTRADA ASPIRACIONES

Tubo de entrada de aire de sistemas de aspiración

***(Compra mín. 1 metro referencia / múltiplos de 1m, NO fracciones)**

Ref.: 98-020050* Tubo entrada aspiraciones, Ø40mm, x metro



Ref.: 98-020051* Tubo entrada aspiraciones, Ø50mm, x metro

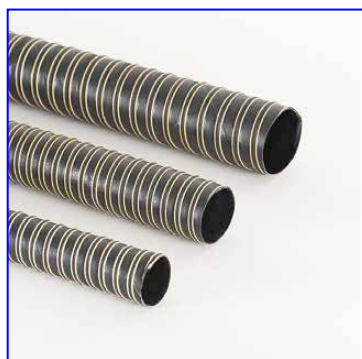

TUBO DESAHOGO ASPIRACIONES

Tubo termo resistente para descarga de aire de sistemas de aspiración

***(Compra mín. 1 metro referencia / múltiplos de 1m, NO fracciones)**

Ref.: 98-020100* Tubo desahogo aspiraciones termo resistente, Ø32mm, x metro

Ref.: 98-020101* Tubo desahogo aspiraciones termo resistente, Ø40mm, x metro

Ref.: 98-020102* Tubo desahogo aspiraciones termo resistente, Ø50mm, x metro

FILTROS SALIDA ASPIRACIONES HEPA H14

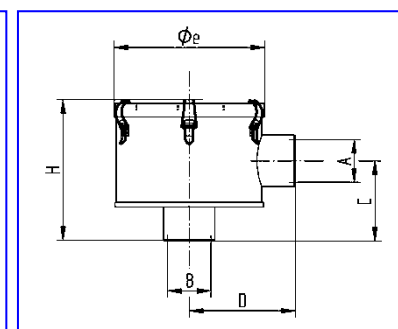
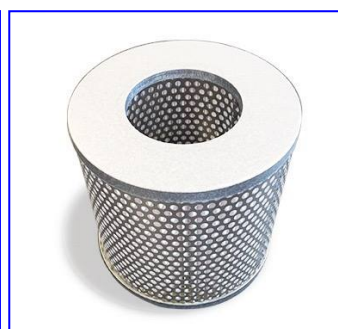

FLUJO NOMINAL DE AIRE (m3/h)	ENTRADA A	SALIDA B	ENTRADA A (mm)	SALIDA B (mm)	C (mm)	D (mm)	ϕ_e (mm)	H (mm)	PESO (Kg)
144	G1 1/2"	G1 1/2"	38	38	95	98	173	156	1,7

- ✓ Filtro **HEPA** (High Efficiency Particulate Air) con nivel de filtración **H14** (99,995%)
- ✓ Adaptable a todos los sistemas de aspiración dental, fácil de instalar y mantener
- ✓ Apto para hasta 5 sillones dentales (144 m3/h)
- ✓ Instalable al final o en la línea de la salida de aire
- ✓ Frecuencia de cambio de cartucho recomendada: 12 meses
- ✓ Material: microfibra HEPA H14
- ✓ Suministro incluye:
 - Filtro con cartucho
 - Tubo desahogo termoresistente (80cm apróx)
 - Espigas PVC: 2uds. 1,0" x D.30mm y 2uds. : 2uds. 1 1/4" x D.40mm
 - Adaptadores PVC: 2uds. 1 1/4" x 1,0"
 - Abrazaderas metálicas: 2uds. para D.30mm y 2uds. para D.40mm

Ref.: 98-030011 Filtro salida aspiraciones HEPA H14 completo

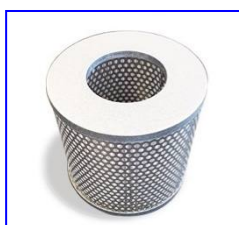

Ref.: 98-030011C Cartucho interno repuesto filtro salida aspiraciones HEPA H14

CONECTORES META CONNECT

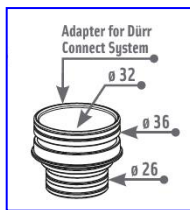

Ref.: 98-040124 Adaptador Dürr Connect (G) – META Connect Macho/Macho, 1ud.

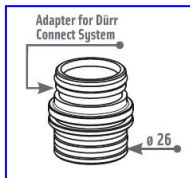

Ref.: 98-040084 Adaptador Dürr Connect (K) – META Connect Macho/Macho, 1ud.

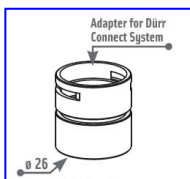

Ref.: 98-040102 Adaptador Dürr Connect (K) – META Connect Hembra/Hembra, 1ud.

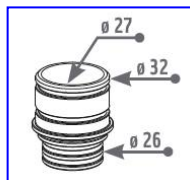

Ref.: 98-040125 Adaptador conexión d.i. $\varnothing 27$, d.e. $\varnothing 32$ – META Connect Macho/Macho, 1ud.

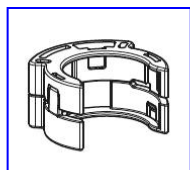

Ref.: 98-040103 META Connect clip cierre, 1ud.

LIMPIEZA ASPIRACIONES



LIMPIADOR, DESINFECTANTE Y DESODORIZANTE GREEN & CLEAN

Doble concentrado desespumado activo para la **limpieza** diaria, **desinfección** y **desodorización** de sistemas de aspiración y separadores de amalgama.

- Apto para el mantenimiento de **aspiraciones de todas las marcas**
- Concentrado: **fácil** de transportar y no ocupa espacio
- Sistema dual especialmente diseñado para impedir la generación de microorganismos resistentes
- Extremadamente **cómodo** y **sencillo**:



1
Presione la bomba del dispensador dos veces (= 6ml de concentrado)



2
Rellene contenedor con agua fría hasta la marca (= 600ml al 1% de disolución)



3
Mantenga la manguera de aspiración fina en la apertura no. 1 hasta que aspire aire



4
Mantenga la manguera de aspiración gruesa en la apertura no. 2 hasta que aspire aire



5
Vacíe la disolución restante en la escudidera

Ref.: 98-030201 Kit iniciación Green & Clean M2
(Aproximadamente 167 aplicaciones)

Suministro incluye: 1 x dispensador, 1 x M2 rojo 500ml y 1 x M2 verde 500ml

Ref.: 98-030202 Kit refill I Green & Clean M2
(Aproximadamente 334 aplicaciones)

Suministro incluye: 2 x M2 rojo 500ml y 2 x M2 verde 500ml

Ref.: 98-030203 Kit refill II Green & Clean M2
(Aproximadamente 167 aplicaciones)

Suministro incluye: 1 x M2 rojo 500ml y 1 x M2 verde 500ml

LIMPIEZA BIOFILM SILLONES

LIMPIADOR BIOFILM LÍNEAS AGUA SILLONES

Diseñado para al menos una vez al año **el servicio técnico** haga una limpieza integral de las líneas de agua limpia de los sillones dentales. Muy sencillo de utilizar por servicios técnicos.

Unos pocos sencillos pasos y una hora de actuación para que toda la red de tubos de agua limpia del sillón dental quede completamente limpia.

Evite obstrucciones en el sillón y en los instrumentos.

Sorprendente resultados!



Ref.: 98-030501 Bomba para BR + 1 botella limpiador BR 1.000ml



Ref.: 98-030300 2 botellas limpiador BR 1.000ml c/u

MANTENIMIENTO ASPIRACIONES



- Limpiador especial de sistemas aspiración **MD-555**.
- Concentrado sin espuma para instalaciones dentales de aspiración y desagüe.
- Complemento idóneo para Orotol Plus para el cuidado completo y perfecta limpieza y mantenimiento de instalaciones de aspiración de todo tipo.

Ref.: 68-37003 Botella 2,5 l, 1 ud.



Ref.: 68-37001 **FILTRO AMARILLO DÜRR**, 12 uds.
(Ref. Dürr 0725.041.00)



Ref.: 68-37005****FILTRO AMARILLO** dos entradas
Dürr Connect
(Ref. Dürr 0700.705.54)

***Adaptadores a manguera de 11mm y 17mm,
consultar Refs.: 38-517 y 38-518*

VÁLVULAS DÜRR



68-26001 Válvula antiretorno CAS-1, 1ud.
(Ref. Dürr 7117.420.43 1ud de 2)



68-36001 Válvula centralizadora/selectora aspiración
(Ref. Dürr 7560.500.60E)

68-36002 Membrana válvula centralizadora/selectora aspiración
(Ref. Dürr 7560.500.22)

68-36005 Válvula antiretorno Dürr Conect
(Ref. Dürr 7128.100.03)

REPUESTOS ASPIRACIONES DÜRR

68-25001 Aspa/Turbina V300S y VS300S
(Ref. Dürr 7119.983.55)

68-25002 Aspa/Turbina V600 y VS600
(Ref. Dürr 7127.983.55)













68-25003 Tapa+ventilador V300S, VS300S, V600, VS600, V900S,
VS900S
(Ref. Dürr 7130.982.54)

68-25004 Biofiltro HEPA H13 V300, VS300, VSA 300S
(Ref. Dürr R7119100010)

68-26003 Kit mantenimiento CS-1
(Ref. Dürr 7117.980.33)

CONECTORES DÜRR CONNECT

DÜRR CONNECT K (20mm)

	68-87004	Dürr Connect hembra a 15mm (K), 5uds. (Ref. Dürr 0700.720.15E)
	68-87003	Dürr Connect macho a 20mm (K), 5uds. (Ref. Dürr 0700.710.20E)
	68-87020	Dürr Connect macho a 25mm (K), 5uds. (Ref. Dürr 0700.710.25E)
	68-87021	Dürr Connect "T" 2 x macho / 1 x hembra, c/sifón (K), 3uds. (Ref. Dürr 0700.700.08E)
	68-87014	Dürr Connect macho-macho (K), 5uds. (Ref. Dürr 0700.700.13E)
	68-87005	Dürr Connect hembra a 17mm (K), 5uds. (Ref. Dürr 0700.720.17E)
	68-87007	Dürr Connect hembra a 18mm (K), 5uds. (Ref. Dürr 0700.720.18E)
	68-87017	Dürr Connect hembra a 20mm (K), 5uds. (Ref. Dürr 0700.720.20E)
	68-87019	Dürr Connect hembra a 22mm (K), 5uds. (Ref. Dürr 0700.720.22E)
	68-87006	Dürr Connect hembra a 25mm (K), 5uds. (Ref. Dürr 0700.720.25E)
	68-87009	Dürr Connect hembra a 30mm (K), 3uds. (Ref. Dürr 0700.720.30E)
	68-87008	Dürr Connect hembra 36mm (K), 5uds. (Ref. Dürr 0700.700.21E)
	68-87013	Dürr Connect hembra-hembra (K), 5uds. (Ref. Dürr 0700.700.11E)



68-87018 Dürr Connect manguito a 32mm (K), 5uds.
(Ref. Dürr 0700.700.20E)



68-87015 Dürr Connect codo 90° (K), 5uds.
(Ref. Dürr 0700.700.04E)



68-87010 Dürr Connect tapón sencillo (K), 5uds.
(Ref. Dürr 0700.700.10E)



68-87012 Dürr Connect "T" 1 x macho / 2 x hembra (K), 3uds.
(Ref. Dürr 0700.700.06E)



68-87002 Dürr Connect "T", 3 x macho (K), 5uds.
(Ref. Dürr 0700.700.02E)



68-87001 Dürr Connect "Y", 3 x macho (K), 5uds.
(Ref. Dürr 0700.700.03E)



68-87011 Dürr Connect clip pequeño (K), 20uds.
(Ref. Dürr 0700.700.01E)

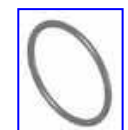

68-87016 Dürr Connect anillo tórico (K), 1ud.
(Ref. Dürr 9000.402.54)

DÜRR CONNECT G (32mm)



68-88004 Dürr Connect clip grande (G), 20uds.
(Ref. Dürr 0700.800.01E)



68-88005 Dürr Connect codo 90° (G), 3uds.
(Ref. Dürr 0700.800.04E)



68-88003 Dürr Connect hembra a 30mm (G), 3uds.
(Ref. Dürr 0700.810.30E)



68-88001 Dürr Connect macho a 30mm (G), 3uds.
(Ref. Dürr 0700.820.30E)



68-88002 Dürr Connect macho-macho (G), 3uds.
(Ref. Dürr 0700.800.13E)

SOPORTE ASPIRACIÓN SOPORTE COMPLETO 2 CÁNULAS



- Máxima fiabilidad + Máximo silencio.
- Tecnología única que garantiza el máximo mantenimiento poder de succión.
- Filtro fácilmente accesible para limpiarlo y cambiarlo, a través cubierta especial.
- La guía de metal suministrada con el soporte de cánula facilita su instalación.
- **Garantía: 6 meses.**

Ref.: 39-8200

CONSÚLTENOS POR SUS REPUESTOS

MANGUERAS DE ASPIRACIÓN EVA EXTRAFLEXIBLE



- Máxima calidad y durabilidad
- Manguera extra flexible de Etyl-Vinilo-Acetato.
- Corrugada interior y exterior.
- Resistente a todos los desinfectantes homologados.
- Color gris claro RAL 7035.

36-611R EN ROLLO, LARGO 25 m.
Diámetro interno 11 mm, 25m
Suministro incluye: adoptadores silicona

36-617R Diámetro interno 17 mm, 25m

36-611 CORTADAS A MEDIDA
(NO ADMITEN DEVOLUCIÓN)
Diámetro interno 11 mm (x metro)
Suministro incluye: adoptadores silicona

36-617 Diámetro interno 17 mm (x metro)



MANGUERAS DE ASPIRACIÓN SOFT-PVC

- Primera calidad.
- Doble pared, reforzada de SOFT-PVC flexible.
- Muy buena flexibilidad.
- Resistente a todos los desinfectantes homologados.
- Color gris claro RAL 7035.

CORTADAS, LARGO 160 cm

36-008	Diámetro interno 8 mm
36-011	Diámetro interno 11 mm
36-015	Diámetro interno 15 mm
36-017	Diámetro interno 17 mm
36-020	Diámetro interno 20 mm

EN ROLLO, LARGO 12 m.

36-051	Diámetro interno 11 mm
36-057	Diámetro interno 17 mm

CORTADAS A MEDIDA (NO ADMITEN DEVOLUCIÓN)

36-061	Diámetro interno 11 mm (<u>x metro</u>)
36-067	Diámetro interno 17 mm (<u>x metro</u>)

CORTADAS, LARGO 160 CM CON TERMINAL

36-111	Diámetro interno 11 mm
36-117	Diámetro interno 17 mm

TERMINALES DE ASPIRACIÓN rm

- Resistente a todos los desinfectantes homologados.



38-517 Para mangueras de 11 mm interno (terminal + adaptador)
(Montaje en manguera con pegamento)



38-518 Para mangueras de 17 mm interno (terminal + adaptador)
(Montaje en manguera con calor)



46-387* Pequeño conector 6,8 - 6,95mm

* Hasta agotar existencias

46-387P* Punta terminal pequeño conector 6,8 - 6,95mm

* Hasta agotar existencias



58-388 Grande conector 12,4 - 12,55mm

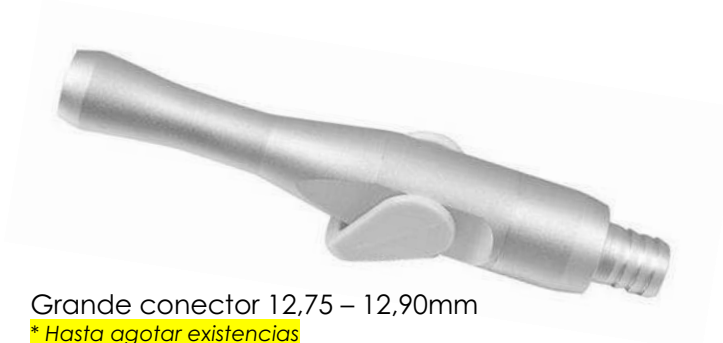

58-488* Grande conector 12,75 - 12,90mm

* Hasta agotar existencias

RUMAR

ADAPTADORES TERMINALES-CÁNULAS

- Resistentes.
- Color crema.
- **Esterilizable en autoclave 135° C.**



38-519/5 Adaptador terminal cánula salivador
(11mm int.) Bolsa 5 uds.



38-520/5 Adaptador terminal cánula niebla de spray y cirugía
(17mm int.) Bolsa 5 uds.

TERMINALES DE ASPIRACIÓN DÜRR

- Calidad Dürr.
- Resistente a todos los desinfectantes homologados.

MANGUERA GRUESA

Form/Shape	Ref. Nr./No.	optional	optional	68-38019	68-38023	Ø 16 mm
	68-38001					68-38024
	68-38002		68-38017	+	+	68-38025
	68-38003		68-38018	+	+	
	68-38004	68-38016		68-38020	+	
	68-38006			68-38021	+	Ø 11 mm
	68-38007			68-38022	+	68-38026

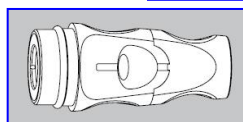

68-38017 Angular, tubo grueso, gris, con pestillo desplazamiento

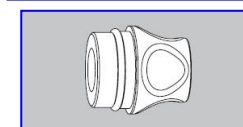

68-38018 Angular, tubo grueso, gris, sin pestillo desplazamiento

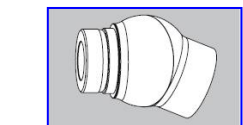

68-38016 Articulación gris terminal de aspiración grueso

MANGUERA FINA

Form/Shape	Ref. Nr./No.	68-38027	68-38029	68-38031
	68-38008			
	68-38009			
	68-38010			
	68-38012			
	68-38013	68-38028	68-38030	68-38034
	68-38015			

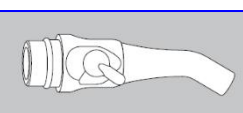

68-38027 Angular, tubo fino, gris, con pestillo giratorio
68-38027P Punta terminal angular, tubo fino, gris, 3uds.

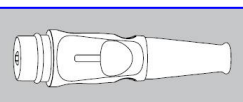

68-38028 Recta, tubo fino, gris, con pestillo deslizamiento

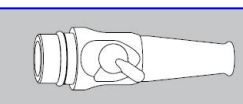

68-38029 Recta, tubo fino, gris, con pestillo giratorio

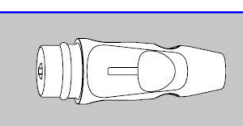

68-38030 Recta, tubo fino, gris, con pestillo deslizamiento
#172

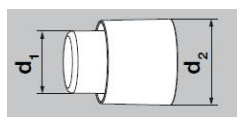

ADAPTADORES MANGUERAS- TERMINALES DE ASPIRACIÓN DÜRR

- Calidad Dürr.
- Resistente a todos los desinfectantes homologados.

MANGUERA GRUESA

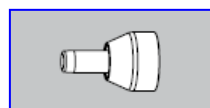

68-38001 Adaptador manguera-terminal universal 10mm
(d.1: 10,0mm x d.2: 26,3mm)

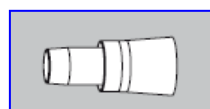

68-38002 Adaptador manguera-terminal A-dec 17mm
(d.1: 17,0mm x d.2: 26,3mm)



68-38003 Adaptador manguera-terminal KaVo 20mm
(d.1: 20,0mm x d.2: 26,3mm)

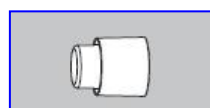

68-38004 Adaptador manguera-terminal Dürr Comfort
(d.1: 19,0mm x d.2: 26,3mm)

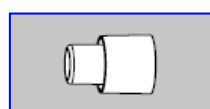

68-38006 Adaptador manguera-terminal universal 18mm
(d.1: 18,0mm x d.2: 26,3mm)

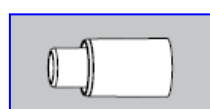

68-38007 Adaptador manguera-terminal universal 18mm
(d.1: 18,0mm x d.2: 26,3mm)

MANGUERA FINA

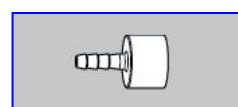

68-38008 Adaptador manguera-terminal universal 6mm
(d.1: 6,0mm x d.2: 20,7mm)

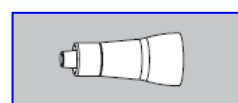

68-38009 Adaptador manguera-terminal A-dec 7,2mm
(d.1: 7,2mm x d.2: 21,0mm)

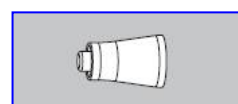

68-38010 Adaptador manguera-terminal KaVo 8mm
(d.1: 8,0mm x d.2: 21,0mm)

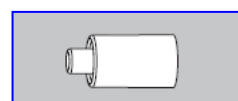

68-38012 Adaptador manguera-terminal Cattani 10mm
(d.1: 10,0mm x d.2: 21,0mm)

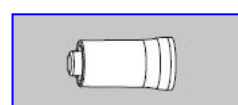

68-38013 Adaptador manguera-terminal Dürr Comfort
(d.1: 10,0mm x d.2: 21,0mm)

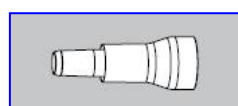

68-38015 Adaptador manguera-terminal universal 10mm
(d.1: 10,0mm x d.2: 21,0mm)

ADAPTADORES TERMINALES- CÁNULAS Y CÁNULAS DE ASPIRACIÓN

- Calidad Dürr.
- Resistente a todos los desinfectantes homologados.

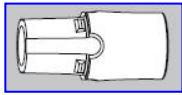

68-38019

MANGUERA GRUESA
Manguito giratorio 16mm

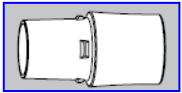

68-38020

Manguito giratorio 16mm

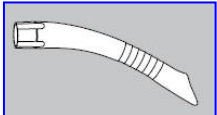

68-38024*

Cánula aspiración universal protect, 16mm, gris, 5uds.
(para refs.: 68-38019 y 68-38020) *Hasta agotar existencias

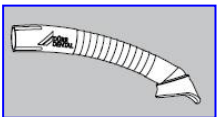

68-38025*

Cánula aspiración profilaxis, 16mm, gris, 4uds.
(para refs.: 68-38019 y 68-38020) *Hasta agotar existencias



68-38036*

Cánula universal Petite, 16mm, gris, 5uds.
*Hasta agotar existencias



68-38023*

Embudo aspiración grande
*Hasta agotar existencias

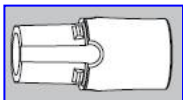

68-38021

MANGUERA FINA
Manguito giratorio 11mm

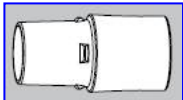

68-38022

Manguito giratorio 11mm

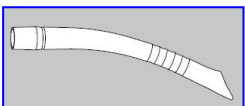

68-38026*

Cánula aspiración universal Petite, 11mm, gris, 5uds.
(para refs.: 68-38021 y 68-38022) *Hasta agotar existencias



PEDALES Y SUS REPUESTOS



PEDALES FARO

80-224900000 Pedal con cable electroneumático P2L1 Faro



80-224900100 Pedal con cable neumático P2L1 Faro



80-224900200 Pedal con cable electrico P2L1 Faro



80-604497 Potenciómetro K10 pedal Faro

80-604035 Válvula FARO 3 vías accionamiento pedal
(Ref. Faro 224035)



80-604920 Válvula proporcional flujo de aire pedales FARO
224900000 y 224900100
(Ref. Faro 224920)

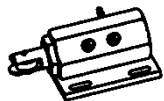

80-654954 Base plato pedal FARO
(Ref. Faro 224954)

CONSÚLTANOS POR MÁS REPUESTOS PARA PEDALES FARO

PEDALES NEUMÁTICOS

- Regulación progresiva del flujo de aire.
- Disco de acero de Cromo pulido, muy resistente y duradero.
- Valvulería de primera calidad.
- Con almohadillas antideslizantes.



37-200

Pedal neumático con chip blower y con selector de agua (No manguera)*



44-506

Pedal neumático sin chip blower y sin selector de agua (No manguera)*

*** VER MANGUERAS PARA PEDALES REFS.: 37-241, 37-242 Y 44-850**

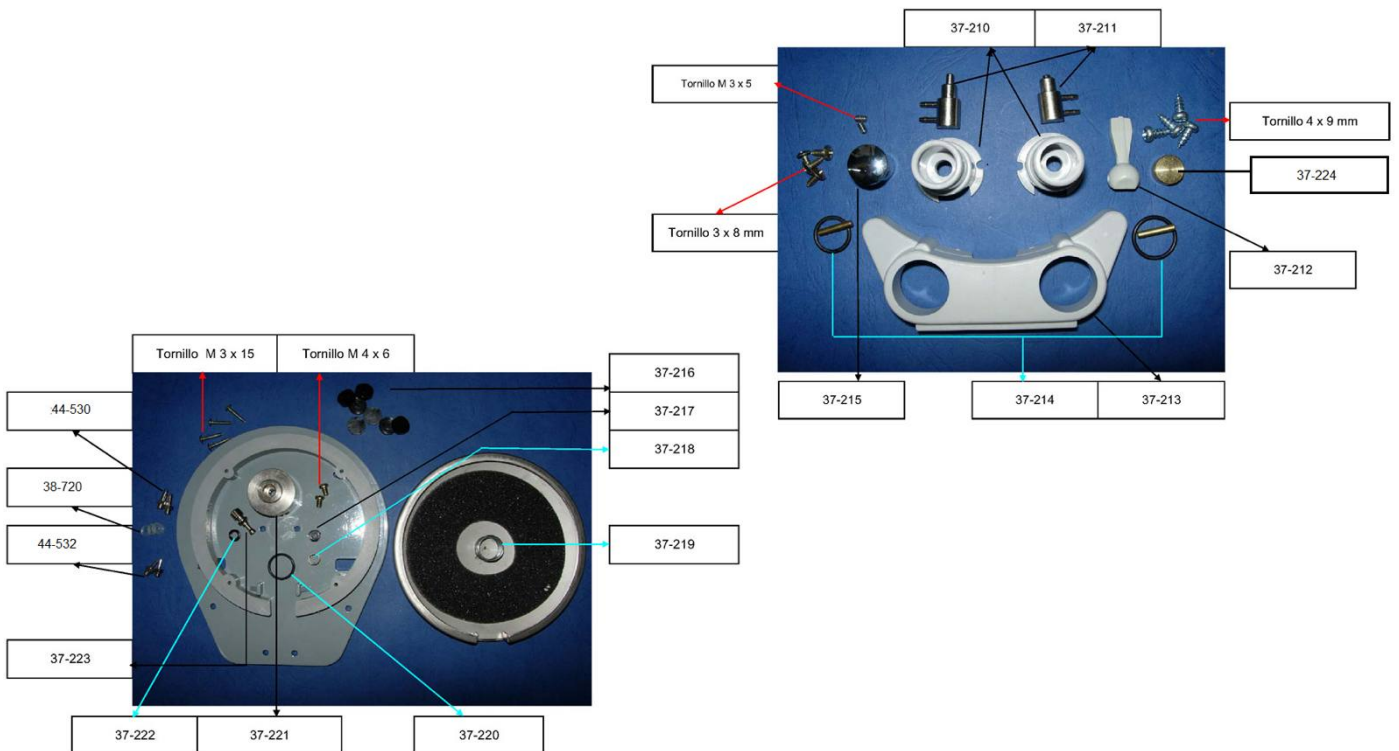

37-210	Base torre para válvulas con tornillo
37-211	Válvula Hanger con puertos laterales normalmente abierta + Pedales neumáticos RUMAR
37-212	Palanca control de agua
37-213	Base de mandos
37-214	Junta tórica con pasador
37-215	Chip Blower metálico
37-216	Patatas de goma
37-217	Junta interna válvula central
37-218	Muelle interno válvula central
37-219	Muelle central válvula central
37-220	Anillo tórico base
37-221	Estructura válvula central
37-222	Junta tórica "U" pistón
37-223	Pistón sin junta tórica
44-532	Espiga manguera macho10/32" x 1,6mm (Compra mín. 5 uds. modelo / múltiplos de 5)
38-720	Anillo nylon rosca 10/32" (0,79x0,475x0,08mm) min 10 uds.
44-530	Espiga manguera macho10/32" x 4,6mm
37-224	Disco metálico válvulas
37-225	Torre completa palanca control de agua
37-226	Torre completa Chip-Blower

IMPORTANTE:

Válvula central completa = 37-217 + 37-218 + 37-220 + 37-221 + 37-222 + 37-223



RACORES, CONECTORES Y ESPIGAS

- 1.- Racorería, conectores y llaves de paso**
- 2.- Espigas**
- 3.- Conectores de Nylon**

RACORERÍA

- Conexión rápida, serie SC.
- Latón niquelado.
- Primera calidad.



Rectos macho cónico

Ref.: 50-009/5 3/8" x 8 mm, 5uds

Ref.: 50-001/5 1/4" x 6 mm, 5uds

Ref.: 50-002/5 1/4" x 8 mm, 5uds

Ref.: 50-003/5 1/8" x 6 mm, 5uds

Ref.: 50-004/5 1/8" x 8 mm, 5uds



Rectos hembra

Ref.: 50-005/5 1/4" x 6 mm, 5uds

Ref.: 50-006/5 1/4" x 8 mm, 5uds

Ref.: 50-007/5 1/8" x 6 mm, 5uds

Ref.: 50-008/5 1/8" x 8 mm, 5uds



Codos fijos, macho

Ref.: 50-011/5 1/4" x 6 mm, 5uds

Ref.: 50-012/5 1/4" x 8 mm, 5uds

Ref.: 50-013/5 1/8" x 6 mm, 5uds

Ref.: 50-014/5 1/8" x 8 mm, 5uds



Codos fijos, hembra

Ref.: 50-015 1/4" x 6 mm, 5uds

Ref.: 50-016 1/4" x 8 mm, 5uds



Codos Intermedios

Ref.: 50-021 6 mm, 5uds

Ref.: 50-022 8 mm, 5uds



Prolongadores

Ref.: 50-025/5 6 x 6 mm, 5uds

Ref.: 50-026/5 8 x 8 mm, 5uds

Ref.: 50-027/5 6 x 8 mm, 5uds



"T" Intermedias

Ref.: 50-031/5 6 x 6 x 6 mm, 5uds

Ref.: 50-033/5 8 x 8 x 6 mm, 5uds

Ref.: 50-032/5 8 x 8 x 8 mm, 5uds



"T" Lateral macho cónico

Ref.: 50-035 1/4" x 6 mm, 1ud.

Ref.: 50-036 1/4" x 8 mm, 1 ud.



"T" Central macho cónico

Ref.: 50-041 1/4" x 6 mm, 1ud.

Ref.: 50-042 1/4" x 8 mm, 1ud.



Cruz intermedia

Ref.: 50-045 6 mm, 1ud.

Ref.: 50-046 8 mm, 1ud.

CONECTORES RÁPIDOS AIRE EASY

RUMAR



Rectos macho

Ref.: 50-070/5 1/4" x 8 mm, 5uds

Ref.: 50-071/5 1/4" x 6 mm, 5uds

Ref.: 50-072/5 1/8" x 8 mm, 5uds

Ref.: 50-073/5 1/8" x 6 mm, 5uds

UNIONES RÁPIDAS ENGANCHE METÁLICO (SISTEMA ANTI ESCAPE DE TUBOS - MAYOR DURABILIDAD)



Uniones

Ref.: 50-087/5 4mm x 4mm, 5uds.

Ref.: 50-088/5 4mm x 6mm, 5uds.

Ref.: 50-081/5 6mm x 6mm, 5uds.

Ref.: 50-082/5 8mm x 8mm, 5uds.



Uniones reductoras

Ref.: 50-083/5 6mm x 8mm, 5uds.



"T" Intermedias

Ref.: 50-080/5 8 x 8 x 8 mm, 5uds.

Ref.: 50-084/5 6 x 6 x 6 mm, 5uds.



CONECTORES RÁPIDOS AGUA/AIRE DCI



Ref.: 52-0011 Hembra conexión rápida agua/aire para tubo de 4x6mm
Suministros incluye: arandelas de colores para identificación
(Aire o Agua)



Ref.: 52-0014 Macho conexión rápida agua/aire para tubo de 4x6mm
(Aire o Agua)

ACCESORIOS



Ref.: 50-061 Válvula Antirretorno 1/4"

Ref.: 50-066 Válvula Antirretorno 1/8"



Ref.: 44-570 Mini válvula Antirretorno 10/32" x 1,6mm



Ref.: 44-571 Mini válvula Antirretorno 1,6mm x 1,6mm



Uniones

Ref.: 50-085/5 Unión 1/8" macho a 1/8" macho, 5uds.

Ref.: 50-086/5 Unión 1/4" macho a 1/4" macho, 5uds.



Reductores

Ref.: 50-062/5 Reductor 1/4" macho a 1/8" hembra, 5uds.

Ref.: 50-064/5 Reductor 3/8" macho a 1/4" hembra, 5uds.

Ref.: 50-067/5 Reductor 1/2" macho a 1/4" hembra, 5uds.

Ref.: 44-565/5 Reductor 1/8" macho a 10/32" hembra, 5uds.



Ref.: 50-063/5 Reductor 1/8" macho a 1/4" hembra 5uds.

Ref.: 50-068/5 Reductor 1/4" macho a 3/8" hembra 5uds.



Ref.: 50-065 Pinza cortatubos, modelo PT

Llaves de paso

Ref.: 50-250 Llave de paso 1/4" macho/macho

Ref.: 50-251 Llave de paso 1/4" macho/hembra

Ref.: 50-252 Llave de paso 1/4" hembra/hembra

Ref.: 50-253 Llave de paso 1/8" macho/hembra



Espigas manguera, macho

***3,2mm = tubo d.i. 4mm (Ref.: 50-100 y 50-10025)

**2,5mm = tubo d.i. 2,8mm (Ref.: 44-520 y 44-521)

*1,6mm = tubo d.i. 1,4mm (Ref.: 44-525 y 44-526)



Ref.: 50-051/5 1/4" x 6 mm, 5uds.

Ref.: 50-052/5 1/4" x 8 mm, 5uds.

Ref.: 50-053/5 1/8" x 6 mm, 5uds.

Ref.: 50-054/5 1/8" x 8 mm, 5uds.



Ref.: 44-530/5 10/32" x 3,2 mm***, 5uds.

Ref.: 44-542/5 10/32" x 2,5 mm**, 5uds.

Ref.: 44-532/5 10/32" x 1,6 mm*, 5uds.



Ref.: 44-540/5 M5 x 3,2 mm***, 5uds.

Ref.: 44-541/5 M5 x 1,6 mm*, 5uds.



Ref.: 44-537/5 10/32" x 3,2 mm, (rosca extra larga)***, 5uds.

Ref.: 44-538/5 10/32" x 1,6 mm (rosca extra larga)*, 5uds.



Ref.: 38-535/5 8/32" x 1,6 mm*, 5uds.



Uniones reductoras macho

Ref.: 44-533/5 3,2mm*** a 2,5mm**, 5uds.

Ref.: 44-534/5 3,2mm*** a 1,6mm*, 5uds.

Ref.: 44-535/5 2,5mm** a 1,6mm*, 5uds.

Ref.: 44-536/5 1,6mm* a 1,6mm*, 5uds.



Tapón macho

Ref.: 50-055/5 1/4", Allen con tórica, 5uds.

Ref.: 50-056/5 1/8", cabeza hexagonal, 5uds.



Ref.: 44-539/5 10/32", cabeza hexagonal, 5uds.



Abrazaderas de seguridad de metal

Ref.: 44-550 Para tubo de 1,6x2,5mm

Ref.: 44-551 Para tubo de 2,5x4mm



Junta de Nylon / Nylon washers

Ref.: 38-720 Rosca 10/32" y M5 (0,79x0,475x0,08mm), 10uds.

Ref.: 38-721 Rosca #6 (0,709x0,353x0,08mm), 10uds.

Ref.: 38-722 Rosca #8 (0,63x0,41x0,08mm), 10uds.

TUBOS

RUMAR



POLIURETANO, azul

(Compra mín. 10 m modelo / múltiplos de 5)

(Formato por metro: NO ADMITEN DEVOLUCIÓN)

Ref.: 50-100 4 x 6 mm (máx 10 bar) por metro

Ref.: 50-10025 4 x 6 mm (máx 10 bar) caja 25m

Ref.: 50-101 6 x 8 mm (máx 20 bar) por metro

Ref.: 50-10125 6 x 8 mm (máx 20 bar) caja 25m

CONECTORES DE NYLON

RUMAR

UNIONES

Ref. 50-300 1,6 X 1,6 mm, pack 10 uds

Ref. 50-301 2,4 X 2,4 mm, pack 10 uds

Ref. 50-302 3,2 X 3,2 mm, pack 10 uds



UNIONES REDUCTORAS

Ref. 50-350 4 mm x 1,6 mm, pack 10 uds

Ref. 50-351 4 mm x 2,4 mm, pack 10 uds

Ref. 50-352 3,2 mm x 1,6 mm, pack 10 uds

Ref. 50-353 3,2 mm x 2,4 mm, pack 10 uds



“L”

Ref. 50-310 1,6 X 1,6 mm, pack 10 uds

Ref. 50-311 2,4 X 2,4 mm, pack 10 uds

Ref. 50-312 3,2 X 3,2 mm, pack 10 uds



“T”

Ref. 50-320 1,6 mm, pack 10 uds

Ref. 50-321 2,4 mm, pack 10 uds

Ref. 50-322 3,2 mm, pack 10 uds





“T” REDUCTORA

Ref. 50-323 2X3,2mm + 1X1,6mm, pack 10 uds

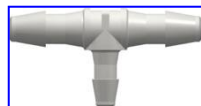

Ref. 50-324 2X3,2mm + 1X2,4 mm, pack 10 uds



“Y”

Ref. 50-330 1,6 mm, pack 10 uds

Ref. 50-331 2,4 mm, pack 10 uds

Ref. 50-332 3,2 mm, pack 10 uds



CRUZ

Ref. 50-340 1,6 mm, pack 10 uds

Ref. 50-341 2,4 mm, pack 10 uds

Ref. 50-342 3,2 mm, pack 10 uds



TAPONES

Ref. 50-360 1,6 mm, pack 10 uds

Ref. 50-361 2,4 mm, pack 10 uds

Ref. 50-362 3,2 mm, pack 10 uds

BOLSA SURTIDO

Contenido: 10 unid. Uniones + 5 unid. “L” + 5 unid. “T”
+3 unid. “Y” + 2 unid. Cruz

Ref. 50-390 1,6 mm

Ref. 50-391 2,4 mm

Ref. 50-392 3,2 mm



VÁLVULAS Y ELECTROVÁLVULAS

- 1.- Válvulas (Faro, Clippard, RUMAR)**
- 2.- Electroválvulas (Sirai / ASCO NEUMATICS)**

VÁLVULAS



VÁLVULAS FARO



80-603400 Válvula FARO agua selección de instrumentos
(Ref. Faro 223400)



80-604035 Válvula FARO 3 vías accionamiento pedal
(Ref. Faro 224035)

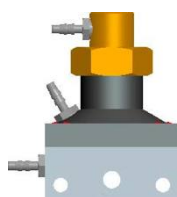

80-604639 Válvula FARO apertura agua con aspiración
(Ref. Faro 224639)



80-604679 Válvula FARO agua comando aire
(Ref. Faro 224679)

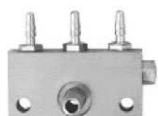

80-604248 Distribuidor FARO (entrada 1x3,2mm / salidas: 3x1,6mm
(Ref. Faro 234248)

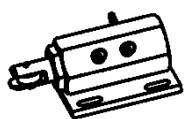

80-604920 Válvula proporcional flujo de aire pedales FARO
224900000 y 224900100
(Ref. Faro 224920)



80-603033 Membrana válvula FARO agua
(Ref. Faro 223033)



80-603147 Membrana válvula FARO instrumento neumática
(Ref. Faro 223147)



80-603252 Membrana válvula FARO instrumento eléctrica
(Ref. Faro 223252)

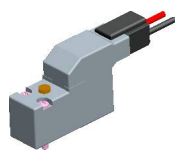

80-603162 Válvula FARO solenoid 24V DC /CC
(Ref. Faro 223162)



80-603164 Válvula FARO solenoid 24V AC/CA
(Ref. Faro 223164)

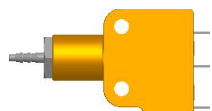

80-654331 Interruptor electroneumático FARO
(Ref. Faro 224331)



80-604265 Válvula doble FARO, un sentido
(Ref. Faro 224265)



80-608030 Llave de regulación FARO aire/agua c/ empuñadura
(Ref. Faro 118030)



80-607070 Llave de regulación FARO aire/agua 1,6mm,
s/empuñadura
(Ref. Faro 117070)



80-600367 Llave de regulación FARO aire/agua 2,6mm,
s/empuñadura
(Ref. Faro 200367)



80-604170 Llave de regulación FARO aire/agua 3,2mm,
s/empuñadura
(Ref. Faro 224170)

BLOQUES VÁLVULAS FARO



80-603300

Bloque 3 instrumentos (operación eléctrica) 24V DC/CC
(Ref. Faro 223300)

También disponible para 1 o 2 instrumentos y sin tapa de cierre. Consultar

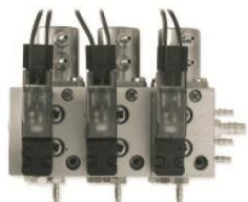

80-603305

Bloque 3 instrumentos (operación eléctrica) 24V AC/CA
(Ref. Faro 223305)

También disponible para 1 o 2 instrumentos y sin tapa de cierre. Consultar



80-603345

Bloque 4 vías, 3 instrumentos (operación neumática)
(Ref. Faro 223345)

También disponible para 1 instrumento y sin tapa de cierre. Consultar



80-603149

Bloque 2 instrumentos (operación neumática)
(Ref. Faro 223149)

80-600128

Espiga para bloques y válvulas Faro tubo 2,6mm/3,2mm
(Ref. Faro 250128)

80-600129

Espiga para bloques y válvulas Faro tubo 1,5mm/2,0mm
(Ref. Faro 250129)

80-600131

Junta de Nylon para espigas bloques y válvulas Faro
(Ref. Faro 250131)

80-609025

Ampliación de bloques Faro: (Ver páginas siguientes)

Tuerca ampliación bloques Faro
(Ref. Faro 609025)

80-603208

Tornillo ampliación bloques Faro L=33mm (+1 puesto)
(Ref. Faro 223208)

80-603166

Tornillo ampliación bloques Faro L=55mm (+2 puestos)
(Ref. Faro 223166)

80-605019	Anillo tórico bloques Faro (Ref. Faro 055019)
80-603201	Módulo neumático para ampliación de bloques Faro (Ref. Faro 223201)
80-603255	Módulo eléctrico AC para ampliación de bloques Faro (Ref. Faro 223255)
80-603250	Módulo eléctrico DC para ampliación de bloques Faro (Ref. Faro 223250)

Ampliación bloque neumático:

80-603345

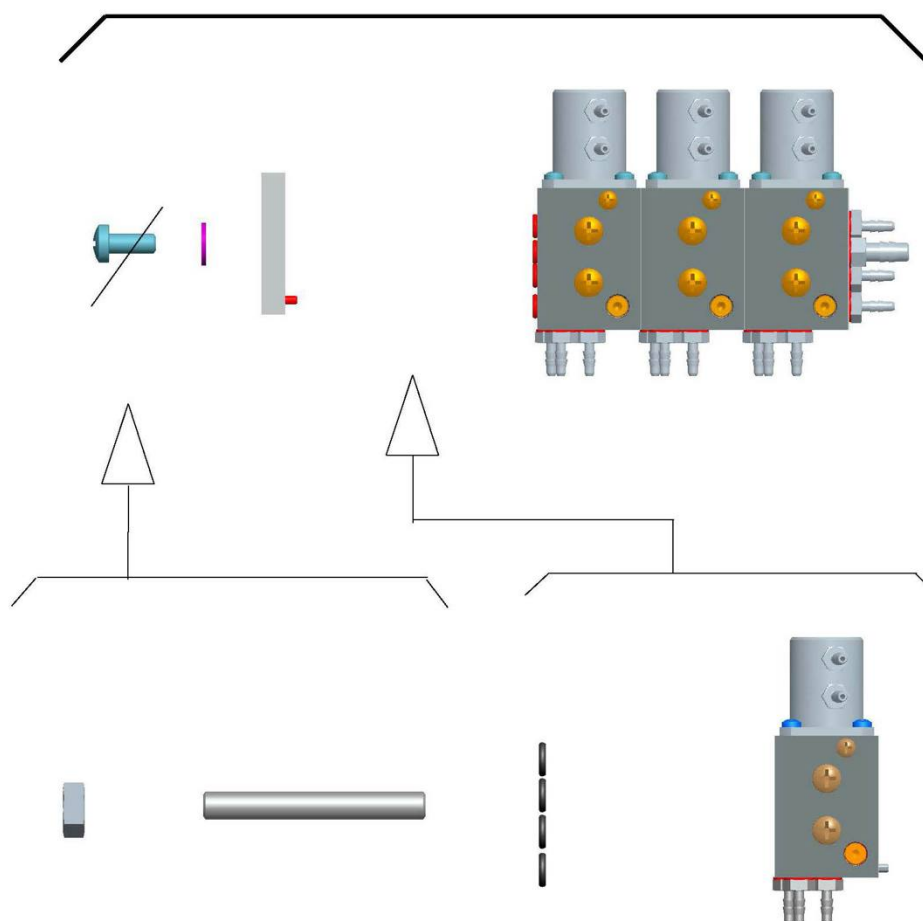

80-609025

80-603208
(+1 PUESTO)

80-605019

80-603201

80-603166
(+2 PUESTO)

Ampliación bloque eléctrico CA/AC:

80-603305

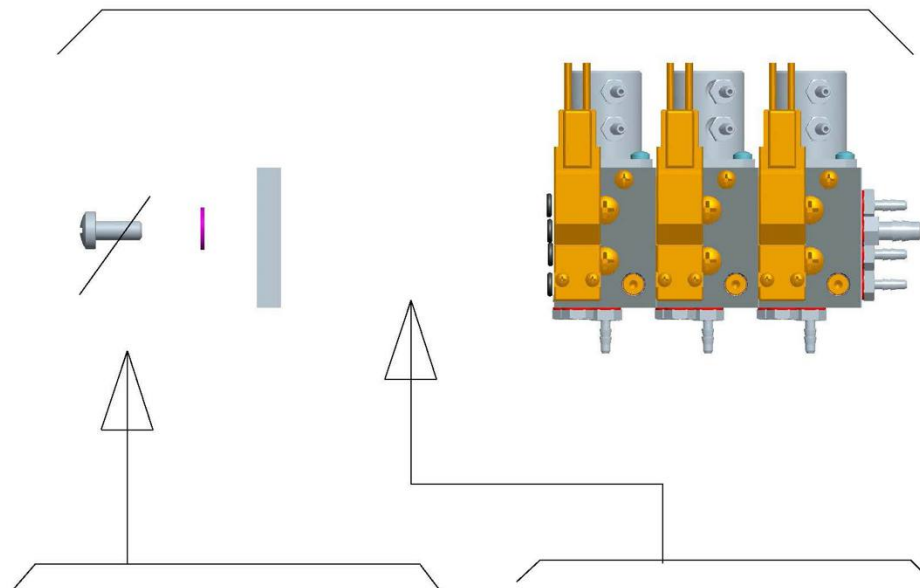

80-609025

80-603208
(+1 PUESTO)

80-605019

80-603255

80-603166
(+2 PUESTO)

Ampliación bloque eléctrico CC/DC:

80-603300

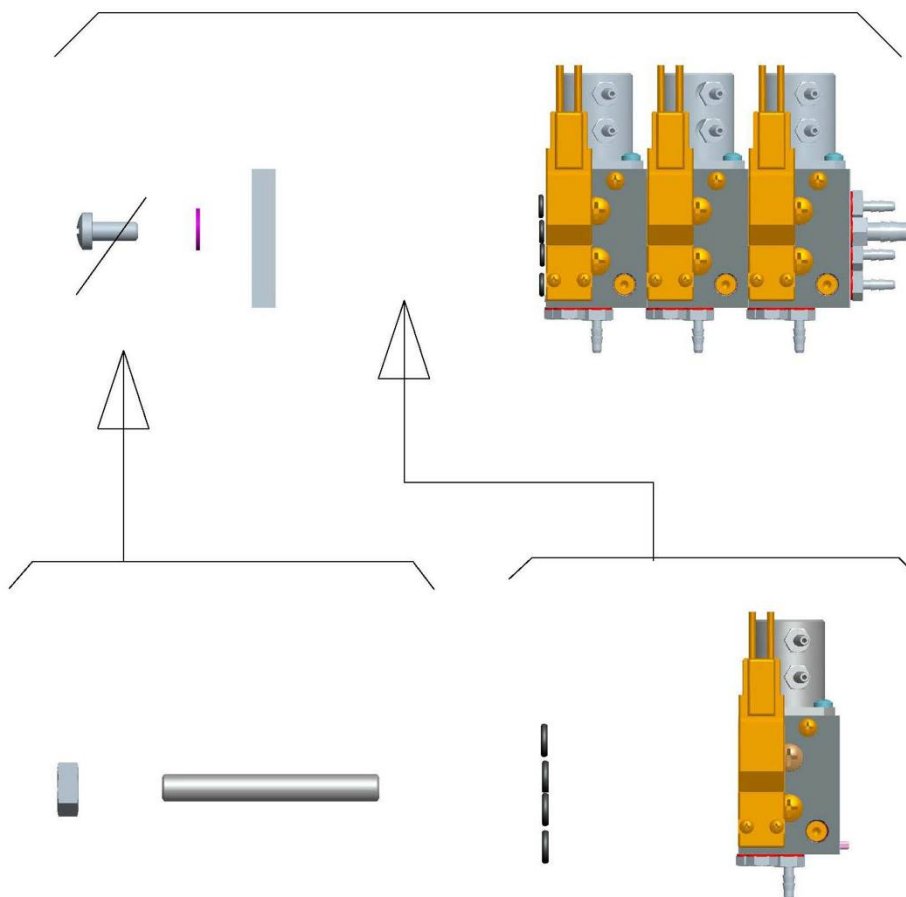

80-609025

80-603208
(+1 PUESTO)

80-605019

80-603250

80-603166
(+2 PUESTO)

OTRAS REFERENCIAS DISPONIBLES CONSÚLTANOS

VÁLVULAS BLOQUES rm

- Primera calidad.
- Acabados y tolerancias según normas DIN.
- **Garantía 6 meses.**

RUMAR



Ref.: 38-703 Válvula bloque RUMAR 3 instrumentos, tipo DCI puertos de 10/32" (incluye espigas)

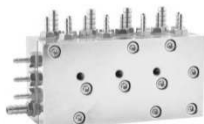

Ref.: 38-704 Válvula bloque RUMAR 4 instrumentos, tipo DCI puertos de 10/32" (incluye espigas)



Ref.: 38-713 Válvula bloque RUMAR 3 instrumentos, Standard puertos de 10/32" (incluye espigas)



Ref.: 38-714 Válvula bloque RUMAR 4 instrumentos, Standard puertos de 10/32" (incluye espigas)

Membranas bloques rm:

- Ref.: 38-7031 Membrana bloque RUMAR 3 instrumentos (Ref.: 38-703), tipo DCI
- Ref.: 38-7041 Membrana bloque RUMAR 4 instrumentos (Ref.: 38-704), tipo DCI
- Ref.: 38-7131 Membrana bloque RUMAR 3 instrumentos (Ref.: 38-713), standard
- Ref.: 38-7141 Membrana bloque RUMAR 4 instrumentos (Ref.: 38-714), standard

VÁLVULAS CLIPPARD

- Primera calidad.
- Acabados y tolerancias según normas DIN.
- **Garantía 3 meses.**



Ref.: 44-600 Válvula Clippard antigoteo Relay WDV-2, puertos 10/32" (Sólo agua)



Ref.: 44-602 Válvula Clippard corte aire/agua sin retracción, puertos 10/32" (Aire o agua)



Ref.: 44-620 Mini válvula Clippard SMAV-3 control pértigas colibrí (Sólo Aire)

VÁLVULAS rm

- Primera calidad.
- Acabados y tolerancias según normas DIN.
- **Garantía 3 meses.**



Ref.: 44-590 Válvula antigoteo, puertos de 10/32"
incluye: espigas de 10/32" x 1,6mm
(Sólo agua)



Ref.: 38-740 Válvula neumática ON/OFF, 3 vías y
puertos de 10/32", normalmente cerrada (Sólo agua)



Ref.: 38-730* Válvula Hanger con puertos laterales
normalmente abierta
*** Hasta agotar existencias**

Ref.: 38-731 Válvula Hanger con puertos laterales
normalmente cerrada



Ref.: 38-732* Válvula Hanger con puertos traseros
normalmente abierta
*** Hasta agotar existencias**

Ref.: 38-733* Válvula Hanger con puertos traseros
normalmente cerrada
*** Hasta agotar existencias**



Ref.: 38-735 Válvula ON/OFF con palanca gris, 2 vías,
liberación rápida y puertos de 10/32"
(Aire o agua)



Ref.: 38-737 Válvula cartucho selectora con palanca gris,
3 vías, liberación rápida y puertos de 10/32"
(Aire o agua)



Ref.: 44-581 Válvula de regulación de caudal puertos 10/32"
(1 puerto lateral / 1 puerto inferior)
(Aire o agua)



Ref.: 44-582 Miniregulador presión de agua
Puertos 10/32" (Incluye espigas 1,6mm)



Ref.: 44-583 Válvula doble para jeringas 3F
Puertos 10/32" (NO incluye espigas)



Ref.: 38-738 Válvula control dirección con palanca, 3 vías
Puertos 10/32" (Aire o agua)

ELECTROVÁLVULAS SIRAI / ASCO NEUMATICS

- SIRAI / ASCO / EMERSON
- Primera calidad.
- Acabados y tolerancias según normas DIN.
- **Garantía 3 meses.**



Ref.: 54-L172011 Electrovalvula escupidera L172V03, 1/8"x2, 24V+/-10% AC/CA, 50-60 Hz., 4W, n/c, diámetro de paso: **2,4mm**, juntas Vitón, °C fluido: de 0°C a 130 °C
(Aire o agua)



Ref.: 54-L172012 Electrovalvula escupidera L172V03, 1/8"x2, 24V+/-10% DC/CC, 5,5W, n/c, diámetro de paso: **2,4mm**, juntas Vitón, °C fluido: de 0°C a 130 °C
(Aire o agua)



Ref.: 54-V165012 Electrovalvula colibrí/ultrasonidos V165V01, M5x2, 24V+/-10% DC/CC, 4W, n/c, diámetro de paso: **2,0mm**, juntas Vitón, °C fluido: de 0°C a 130 °C
(Aire o agua)



Ref.: 54-V124012 Electrovalvula V124D03, 24V+/-10% DC/CC, 4W, n/c, juntas EPDM, °C fluido: de -10°C a 100 °C
(Aire y agua)



Ref.: 54-L121012 Electrovalvula entrada L121V02, 1/4"x2, 24V+/-10% DC/CC, 9W, n/c, diámetro de paso: **4,5mm**, juntas Vitón, °C fluido: de 0°C a 130 °C
(Aire, agua o vapor)



Ref.: 54-L121013 Electrovalvula entrada L121V02, 1/4"x2,
230V+/-10%, 50Hz., AC/CA, 14W, n/c,
diámetro de paso: **4,5mm**, juntas Vitón,
°C fluido: de 0°C a 130 °C
(Aire, agua o vapor)



Ref.: 54-L321012 Electrovalvula entrada L321V02G, 3 vías:
1/4"x2 + 1/8"x1, 24V+/-10% DC/CC, 12W,
U (universal), diámetro de paso: **2,3mm**,
juntas Vitón, °C fluido: de 0°C a 130 °C
(Aire, agua o vapor)



Ref.: 54-V162012 Electrovalvula V162B02, M5x2,
24V+/-10% DC/CC, 4W, n/c,
diámetro de paso: **2,4mm**, juntas Nitrilo,
°C fluido: de 0°C a 90 °C
(Aire o agua)



Ref.: 54-V164012 Electrovalvula V164B02, M5x2,
12-24V+/-10% DC/CC, 4W, n/c, proporcional,
diámetro de paso: **1,6mm**, juntas Nitrilo,
°C fluido: de -10°C a 90 °C
(Aire o agua) (antigua V164B05)



Ref.: 54-L194012 Electrovalvula L194D01, 1x1,8" / 1x1,6mm,
24V+/-10% DC/CC, 5,5W, n/c, proporcional,
diámetro de paso: **1,6mm**, juntas Vitón,
°C fluido: de 0°C a 130 °C
(Aire o agua)
Usada en sillones Cefla entre otros (hay que aprovechar los conectores del anterior)



Ref.: 54-V625012 Grupo 3 microactuariales, V625D01, 3x1,6mm,
12-24V+10%-5% DC/CC, 4W, n/c,
diámetro de paso: **1,6mm**, juntas EPDM,
°C fluido: de -10°C a 90 °C
(Aire o agua)
Usada en sillones Vitali entre otros

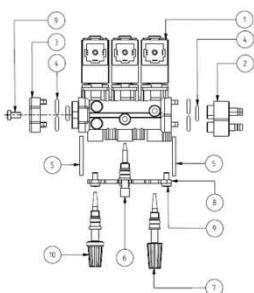

Ref.: 54-G3144801 Kit reparación para válvula ASCO V625D1
Incluye: Cabezal alimentación, cabezal lateral final,
tornillo, anillo tórico y pin.

NOVEDAD!!!

VÁLVULAS ELECTRONEUMÁTICAS rm

- Primera calidad.
- Acabados y tolerancias según normas DIN.
- **Garantía 3 meses.**

RUMAR



Ref.: 44-580

Micro electroneumático puerto de 10/32"
normalmente cerrada
(incluye: espiga de 10/32" x 4,6mm)
Info Técnica: 15A, ½ HP 125 250 VAC, 0,6A 125VCD,
0,3A 250VDC.



REGULADORES DE PRESIÓN

- 1.- Reguladores y accesorios**
- 2.- Repuestos depósito agua destilada**

REGULADORES DE PRESIÓN



50-263 Regulador de presión de aire 0,8 – 8 bar
1/4" hembra / hembra, 20 bar máx
180 lt./min (con tuerca y manómetro)
Manómetro: 40mm



50-261 Regulador de presión de aire c/filtro de agua
0 – 16 bar, 1/4" hembra / hembra, 240 lt./min
cuerpo y base fundición de Zinc
14,4 m³ / h (con manómetro)
Manómetro: 40mm



50-272 Manómetro 0-12 bar, 1/8" MTG, **40mm**



50-604800* Filtro aire completo, 1/8" hembra/hembra, 7 bar máx
(Ref. Faro 224800)
*Compatible con unión 80-604803.



50-604801* Regulador presión de aire 0-6 bar, 1/8" hembra/hembra
10 bar máx, 250 NI/min
(Ref. Faro 224801)
*Compatible con unión 80-604803.



50-604802 Manómetro 0-12 bar, 1/8" MTG, **25mm**
(Ref. Faro 224802)



50-604805* Filtro agua completo, 1/8" hembra/hembra, 7 bar máx
(Ref. Faro 224805)
*Compatible con unión 80-604803.



50-604806* Regulador de presión de agua, 1/8" MTG
(Ref. Faro 224806)
*Compatible con unión 80-604803.

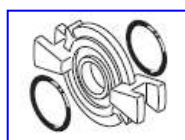

50-604803 Unión reguladores / filtros
(Ref. Faro 224803)

ACCESORIOS REGULADORES DE PRESIÓN



50-270 Escuadra-soporte regulador
(para referencias 50-263 y 50-261)



50-271 Tuerca regulador
(para referencias 50-263 y 50-261)

REPUESTOS DEPÓSITOS DE AGUA DESTILADA*

**SÓLO ASEGURAMOS COMPATIBILIDAD CON LOS TANQUES DE AGUA DESTILADA DE RUMAR*



50-205 Conector rápido, gris (entrada)
"sin adaptador"



50-206 Conector rápido, negro (salida)
"sin adaptador"



50-207 Adaptador/conector negro, 6mm

50-210 Tapa con válvula de desahogo

50-211 Junta tapa

50-212 Válvula de desahogo

50-213 Anillos tóricos conectores

50-214 Conector entrada

50-215 Conector salida

50-216 Tubo interno líquido



HERRAMIENTAS

- 1.- Herramientas instrumental rotatorio**
- 2.- Herramientas equipos**

HERRAMIENTAS LLAVES TAPA / BOTÓN TURBINA

KaVo

05-KE1650T 609C, 619 L/C, 636 C/CP, 650 B/C, 655 B/C,
660 B/C, 6000 B/C, 7000 B/C, 8000 B/C, M9000 /L
(utilizable con llaves dinamométricas 05-RT2025 y 05-RT2026)

30-604 Llave doble:
Lado A (4 puntos): 609C, 619 L/C, 636 C/CP, 650 B/C,
655 B/C, 660 B/C, 6000 B/C, 7000 B/C, 8000 B/C, M9000 /L
Lado B (3 puntos): S605, S605C, S615C, S615L, E677,
E677LM, E675, E680, E680L y E679

30-609 630/639/642/645/640 B/C

05-KE1637T 635/637 B/C
(utilizable con llaves dinamométricas 05-RT2025 y 05-RT2026)

MK-dent

05-KE1023T 4012/4022/5022/6012/6022/7022/8022/9022
(utilizable con llaves dinamométricas 05-RT2025 y 05-RT2026)

05-KE1650T HP21, HC21, HE21, HC8021 y HC9021
(utilizable con llaves dinamométricas 05-RT2025 y 05-RT2026)

05-KE1921* 8021/9021

05-KE1651T HC20
(utilizable con llaves dinamométricas 05-RT2025 y 05-RT2026)

W&H

05-KE1096W Turbinas W&H, cabezas mini (Excepto TE-97 / TE-98)
(2 muescas)

30-602 Llave doble:
Lado A (3 muescas): TA97 y TE97
Lado B (3 muescas): TA98LED

30-606 Turbinas W&H Alegria TE98 / TE95, Trend TC80BC, TC-95BC,
398, 698, 795, 798, 895, 898 (2 muescas)

30-610 Llave doble:
Lado A (Hexagonal): turbinas W&H Alegria HS2014 TE97
Lado B (Cuadrada): Cabezas FPB-Y / TI-MAX X25 /L, S-MAX M25 /L

49-829 Turbinas W&H Alegria HS2014 TE95 y TE98 (hexagonal)

Bien Air

- 49-802 Llave doble:
Lado A (2 puntos): Tapa interna/Bisel Bora, Cromo, Boralina
Lado B (2 puntos): Tapa externa Bora , Cromo, Boralina
- 49-803 Llave doble :
Lado A: Interna y externa turbinas Bien Air Prestige
Lado B: Externa turbinas Bien Air Ondine.
- 49-831 Tapa Tornado (N/S<16E0001)

Sirona

- 30-591 Llave triple (2 muescas): T1/T2/T3 Control, Racer, Siroboost y Mini
- 30-592 Llave doble:
Lado A (3 muescas): T1 Control
Lado B (3 muescas): Mini
- 30-612 T1/T2/T3 Boost (N/S>600.000)(3 muescas)

Castellini

- 49-800 Hi Power M, Clean Air
- 49-810 Silent Power Gold, Silent Power Gold M, Hi Power Light
- 49-822 Silent Power EVO 2 /2L / 4L / 4LK
- 49-823 Silent Power EVO Miniature / Miniature K
- 49-824 Silent Power Silver 2 /2L / 4L / 4LK

NSK

- 15-008* Llave doble:
Lado A (11,30 mm octogonal): Ti-Max X500L / KL / SL / WL / BL, NL9000M, PanaMax TUM4
Lado B (10,00 mm octogonal): Pana Air, Rainbow
 *Hasta agotar existencias
- 30-600 Llave doble:
Lado A (10,60 mm hexagonal): NL45S, Ti-Max NL95 S, Ti-Max A600L, A600, AK600L, AS600L, AW600L, AB600L, Ti-Max AK300L, AS300L, AW300L, AB300L, Ti-Max AK450L, AS450L, AW450L, AB450L, NL-45T, NL95T, A700L, A700, AK700L, AS700L, AW700L, AB700L, Phatelus 45 S/SU, Phatelus II S/SU, Ti-Max NL75 Mach Light S, NL85 Mach Light/ NL65S, Mach Lite XT S/SU y
Lado B (10,95 mm hexagonal): Ti-Max X600L / KL / SL / WL / BL / Ti-Max NL9000S / KS / SS / WS / BS
- 15-107 Ti-Max NL95M, Ti-Max A500L, A500, AK500L, AS500L, AW500L, AB500L y Pana Air (9,60 mm octogonal)
- 41-254 Pana Air (9,60 mm octogonal)

15-009* Llave doble Rainbow Nuevo modelo:

Lado A (12,30 mm hexagonal)

Lado B (10,90 mm hexagonal)

**Hasta agotar existencias*

30-605 Llave doble:

Lado A (12,90 mm octogonal): Ti-Max X700L / KL / SL /

WL/ BL, Ti-Max NL9000T / KT / ST / WT / BT

Lado B (11,30 mm hexagonal): Ti-Max X500L / KL / SL / WL /

BL, NL9000M

NOVEDAD!!!

30-614 Llave doble:

Lado A: Ti-Max Z800

Lado B: Ti-Max Z900

30-632 Llave doble:

Lado A: S-Max M600, S-Max M600L

Lado B: Pico

TKD

40-410 Bravia



40-411 Thera



Multiusos

Lado A (9,60 mm hexagonal)

Lado B (8,10mm cuadrada)

Lado C (10,20 mm cuadrada)

Lado D (4 puntos)

RUMAR

58-252K ECO T2, ECO T3 L, PRO T1L

58-253K ECO T TURBO

LLAVES TAPAS DE SPRAY TURBINAS

30-603 Multiusos:

KaVo

05-KE1022KT 630/640/642/645/647B/650/655/660

(utilizable con llaves dinamométricas 05-RT2025 y 05-RT2026)

MK-dent

05-KE1022KT Todos los modelos con 3-Spray hasta N/S: G

(utilizable con llaves dinamométricas 05-RT2025 y 05-RT2026)

05-KE1922 HC8021, HC9021, HP21, HC20, HC21, HC17, HE21

42-629 **RM**
PowerMax



41-320* Saca golpes Bien Air Bora y comp.
** Hasta agotar existencias*



44-920 Saca golpes Bien Air Bora y comp.

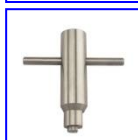

44-921 Saca golpes NSK Ti-Max X600 y comp.



44-922 Saca golpes KaVo 642 B/C y comp.



41-311* Saca golpes KaVo 655, 650, 660, 7000, 8000 y comp.
** Hasta agotar existencias*



44-925 Saca golpes KaVo 655, 650, 660, 7000, 8000 y comp.

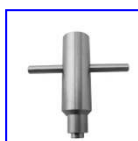

44-923 Saca golpes W&H TA98LED y comp.

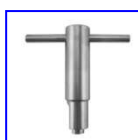

44-924 Saca golpes W&H TA98 y comp.

AHORA MÁS BAJO

AHORA MÁS BAJO



05-KE2011T

LLAVES PARA CABEZAS CONTRA-ÁNGULOS KaVo y MK-dent

Llave tapa cabezas contra ángulos MK-dent LCH11, LCH21, LPH11, LPH21, LS9011, LS9021, LS9111, LS9121 (utilizable con llaves dinamométricas 05-RT2025 y 05-RT2026)



49-817

Llave tapa cabezas contra ángulos KaVo 25LH, 25LHS, 25CN, 25CH, 25LS, 24LN, 24LS



49-819

Llave tapa cabezas contra ángulos KaVo E25, E25L, 25CN, 25CH, 25LS, 24LN, 24LS

05-KE1023T

Llave tapa cabezas contra ángulos MK-dent LS9016 (utilizable con llaves dinamométricas 05-RT2025 y 05-RT2026)

NOVEDAD!!!

44-751

Llave doble tapas cabezas contra ángulos:
Lado A (2 lados rectos): KaVo 67LDN, 68LDN
Lado B (3 puntos): KaVo L67, L68, 67LH, 68LH



NOVEDAD!!!

44-753LDN

Punta para llave 44-751 para tapa cabezas contra ángulo: (2 lados rectos): KaVo 67LDN, 68LDN

NOVEDAD!!!

44-753LH

Punta para llave 44-751 para tapa cabezas contra-ángulo: (3 puntos): KaVo L67, L68, 67LH, 68LH y compatibles

49-832

Llave tapa cabeza CL3



44-752

Mandril de montaje anillo de conducción 05-SP2007 Cabezas LS9011 / 68LH

05-RT2016

Destornillador hexagonal miniatura Whera para tornillo 05-SP2021 cabezas KaVo / MK-dent



05-RT2027

Destornillador miniatura Whera plano 0,25x1,2x40 mm



05-RT2028

Destornillador miniatura Whera plano 0,23x1,5x40 mm





05-RT2013

Placa especial para colocar rodamientos de cabezas de contra-ángulos MK-dent / KaVo (Ref. KaVo 0.410.0724)



44-950

W&H y NSK

Llave especial desmontaje eje intermedio CA W&H WS75 y WD56, y CA NSK S-Max SG20, S-Max SG20L, Ti-Max X-SG20L, Ti-Max X-DSG20L

NOVEDAD!!!

30-616

Llave doble:

Lado A (hexagonal): Tapa-botón cabeza contra ángulos NSK S-Max SG20, SG20L, X-SG20L, X-DSG20L

Lado B (dos puntos): eje contra ángulos NSK S-Max SG20, SG20L, X-SG20L, X-DSG20L y eje contra ángulos W&H WI-75

30-610

Llave doble:

Lado A (hexagonal): turbinas W&H Alegra HS2014, TE97 Cabezas FPB-Y

Lado B (cuadrada): Ti-MAX X25 /L, S-MAX M25 /L

NOVEDAD!!!

49-839

Llave para NSK FX15, FX25 y FX23

30-611

Llave contra-ángulo NSK: MP-F, MPA-Y, MPAS-Y y compatibles.

49-820

Llave tapas cabezas contra ángulos W&H Synea WA-99A

NOVEDAD!!!

30-613

Llave tapa cabeza Contra-Ángulo Ti-MAX Ti25 /L

44-762*

Llave tapa cabezas contra ángulos NSK M95, M95L X95 y X95L

* Hasta agotar existencias

30-615

Llave doble

Lado A (9,57mm hexagonal): NSK X95, X95L, M95, M95L

Lado B (8,65mm hexagonal): Z95 y Z95L

NOVEDAD!!!

44-763

Llave doble:

Lado A: tapa cabeza contra ángulo W&H WE-56 LED G

Lado B: Eje W&H WE-56 LED G

Sirona

49-835 Llave tapa CA X-Smart 6:1



49-818 Alicates tapa cabezas contra ángulos Sirona standard
(Ref. Sirona 4178054)



49-821 Alicates tapa cabezas contra ángulos Sirona mini
(Ref. Sirona 5986208)



44-761 Alicates doble tapa cabezas contra ángulos Sirona
(mini y standard)

Castellini

49-833 Llave tapa-botón de contra ángulo Goldspeed S1 y S1L



49-834 Llave tapa-botón de contra ángulo Goldspeed EVO S1 y S1L



LLAVES PARA CONTRA-ÁNGULOS Y PIEZAS DE MANO KaVo



05-KE2011BT Llave anillo de cierre trasero contra ángulos y piezas de mano MK-dent / KaVo
(utilizable con llaves dinamométricas 05-RT2025 y 05-RT2026)
(Ref. KaVo 0.411.1881)



05-RT2011 Extractor pieza frontal 05-SP1031 piezas de mano MK-dent y KaVo
(Ref. KaVo 0.410.2391)



05-RT2015 Extractor especial desmontaje componentes interiores
Contra ángulos y piezas de mano MK-dent / KaVo
(Ref. KaVo 0.411.4451)



05-RT2012 Extractor pieza frontal contra ángulos MK-dent / KaVo
(Ref. KaVo 0.411.2381).



- 05-RT2014 Llave especial para desmontaje de ejes de Transmisión piezas de mano rectas MK-dent / KaVo (Ref. KaVo 0.411.1443)



LLAVES PARA MICROMOTORES MK-dent

- 05-KE2014 Llave apertura micromotor MK-dent AM1116 (para anillo SP1060)
- 05-KE2034 Llave apertura micromotor MK-dent AM1004

TKD

- 40-10010 Llave apertura micromotor TKD DEFINITIVE y TKD VORTICE

LLAVES PARA MICROMOTORES NOUVAG PREGÚNTANOS

LLAVES PARA ACOPLAMIENTOS

- 05-KE1029 Kavo Multiflex y MK-dent QC4014K y QC5016K
- 20-911 Mandril de desmontaje Kavo Multiflex y MK-dent QC4014K y QC5016K (Original KaVo) (Ref. KaVo 411.3853)

LLAVES PARA PULIDORES BICARBONATO

- 05-KE2021K MK-dent PR1011 / Micron Quick Jet / BA Ultimate BA720, sección acople KaVo
- 05-KE2021S MK-dent PR1011 / Micron Quick Jet / BA Ultimate BA720, sección acople Sirona
- 05-KE2021W MK-dent PR1011 / Micron Quick Jet / BA Ultimate BA720, sección acople W&H
- 05-KE2022 MK-dent PR1011 / Micron Quick Jet llave 1 / BA Ultimate BA720
- 05-KE2023 MK-dent PR1011 / Micron Quick Jet llave 2 / BA Ultimate BA720



34-801*

HERRAMIENTAS DE MEDICIÓN Y DEMOSTRACIÓN

Calibre para medición de vástagos de Fresas de turbinas
Máxima precisión
***Hasta agotar existencias**



- 05-SC1011
- Probador para comparar bombillas
- Especial para la presentación de bombillas LED.
 - Muestra la luminosidad de 2 bombillas de forma comparativa.
 - Pilas y bombillas (zócalo KaVo) NO incluidos.



- 05-RT1020
- Dinamómetro digital para medir fuerza de retención pinzas rotores turbinas

NOVEDAD!!!



- 28-LM1
- Medidor digital de potencia de polimerización
Mide tanto luces LED como halógenas hasta una intensidad de 3500mw/cm²

MICRON®



- 45-100
- Contador móvil de revoluciones y frecuencias:
- Mide de 5.000 a 950.000 rpm.
 - Mide frecuencias de 1 a 200.000 Hz.
 - Display LED, numérica decimal.
 - Medidas 76x118x18 mm.
 - Peso 120 gr.
 - Ideal para medir las rotaciones de cualquier instrumento rotatorio eléctrico o neumático y las frecuencias de cualquier ultrasonidos eléctrico o neumático.

- 45-102
- Fresa de turbina especial contador (1,6 mm)

- 45-103
- Fresa de contra-ángulo especial contador (2,35 mm)

- 45-104
- Magneto para puntas ultrasonido especial contador

45-105 Sensor receptor especial contador



45-106 Accesorio para bajas revoluciones (debajo de 5.000 rpm)

Confirmar

44-754 Microscopio económico de bolsillo con LED 60X



NOVEDAD!!!

98-050005

Manómetro digital Metasys con adaptadores

- Es un instrumento de medición para presiones negativas y aire comprimido.
- Rango de presiones: -1 a 30 bar
- Permite la medición exacta de la presión de aspiración, aire y agua en sillones dentales

44-101 Multimanómetro:

- Conexión Midwest 4.
- Mediciones precisas en bares.
- Compacto.
- Uso en todos los equipos.
- Acabados de primera calidad.
- Para toda la vida.
- Uso: medición de consumo de:
 - Aire de empuje,
 - Aire de retorno,
 - Aire de spray y
 - Agua de spray.



40-208

Manómetro para aire de empuje:

- Conexión Midwest 4 y Midwest 4 LUX
- Doble escala de medición en PSI y bares.
- Uso en todos los equipos.
- Instrumento de primera calidad y precisión.
- Uso: medición de presión de aire de empuje.



HERRAMIENTAS DE REPARACIÓN TURBINAS Y CONTRA-ÁNGULOS



- 05-RT2010 Prensa de precisión
- Capacidad hasta 1,5kN.
 - Recorrido 40 mm.
 - Altura de trabajo 50 – 240 mm.
 - Medidas de la mesa: 110 x 60 mm.
 - Orificio en la base: 20 mm.
 - Alojamiento del eje: diámetro 10 x 25 mm.
 - Peso: aprox. 9 kg.
 - Incluye: 05-RT1033.
- Nota:** herramientas 05-RT1031 y 05-RT1032 son necesarias para el uso de la prensa.



- 05-RT1011 Extractor de rodamientos turbina diámetro exterior 6,350mm (universal) y pista interna con todos sus accesorios



- 05-RT1011L Pinza pista externa para extractor 05-RT1011



- 05-RT1011S Pinza pista interna para extractor 05-RT1011



- 05-RT1011SC Tornillo ataque delantero para extractor 05-RT1011



- 05-RT1011SO Tornillo ataque trasero para extractor 05-RT1011



- 44-260 Extractor de rodamientos turbina diámetro exterior 6,350mm (universal), diámetro exterior 7,938mm (Bora y compatibles) y pista interna con todos sus accesorios

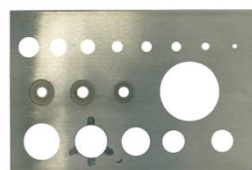

05-RT1012 Bloque universal de colocación y extracción de rodamientos



05-RT1013 Colocador de rodamientos universal para rodamientos 3,175 x 6,350 mm



05-RT1031 Punta ataque trasero para prensa 05-RT2010



05-RT1032 Punta ataque delantero para prensa 05-RT2010



05-RT1033 Pieza de reducción (para prensa 05-RT2010)



05-RT1034 Punta para armar tapa KaVo 8000 (para prensa 05-RT2010)



05-RT2025 Llave dinamométrica 0,3 – 1,2 Nw (para tapas cabezas y tapas spray)



05-RT2026 Llave dinamométrica 1,2 – 3,0 Nw (para anillos cierre CA's y PM's)



44-750 Pletina de extracción rodamientos de turbinas



05-RT2018 Placa extracción de rodamientos turbinas



05-RT2017 Placa extracción de rodamientos universal 1,0/1,5/2,0/2,5/3,0/3,5/4,0/4,5/5,0/6,5/7,0 mm



05-LT648 Pegamento LOCTITE 648, 10ml
(Rodamientos – ejes)



05-LT221 Pegamento LOCTITE 221, 10ml
(Tapas y tornillos)



05-LT306 Pegamento LOCTITE 306, 50ml



05-LT7063 Limpiador de pegamento LOCTITE 7063, 150ml



48-29523* Puntero de acero (diámetro 1mm) con guía
de hierro.
**Especial para pasadores*



44-760 Pinza de Baquelita para sujeción sin rayaduras



48-29541 Adaptadores de sujeción para prensa de banco
- Material: Plástico / Teflón
- Ideal para desmontar piezas de mano, contra ángulos,
turbinas y micromotores sin dañarlos o rayarlos.

EMBALAJES

(Precios especiales por packs 100 uds.)



01-26080 Tubo embalaje instrumentos transparente
L: 80-120mm D: 26mm (SIN LOGOS)

01-24120 Tubo embalaje instrumentos transparente
L: 120-200mm x D: 24mm (SIN LOGOS)

HERRAMIENTAS DE DESATASCO



44-020

SMART CLEANER

Herramienta especial para desatascar todo tipo de rotatorios y mangueras de turbinas.

- Trabaja con presiones hasta 40 bares.

- **Completo con todos los accesorios:**

* Conexión Midwest 4 con luz para acoplamiento, turbinas, micromotores y otros.

* Conector sistema INTRA para contra-ángulos y piezas de mano.

* **"Conector para mangueras de turbina!!!".**

* Accesorio para turbinas con varios orificios de spray.

Nota a nuestros clientes: es posible que encuentren el Smart Cleaner más barato en algunos competidores. Por lo general, es porque NO incluyen el adaptador para mangueras de turbina. ¡Asegúrense de consultarlo antes!



44-021

Anillo tórico pistón Smart Cleaner

APARATOLOGÍA SEGUNDA MANO

- Revisado y reparado
- Garantía 6 meses
- Pequeñas marcas de uso
- Condiciones : muy buenas

ROTATORIOS

Ref.: 90-702 Turbina MK-dent HC4021W, sin luz

**DISPONEMOS EN STOCK DE UN AMPLIO SURTIDO DE REPUESTOS
ORIGINALES PARA EQUIPOS DENTALES DE**



CONSÚLTENOS