

RUMAR

mayorista dental

SISTEMAS DE ASPIRACIÓN Y REPUESTOS

- 1.- Motores aspiración Luzzani Dental y repuestos
- 2.- Motores aspiración, centrifugadoras y separadores de amalgama METASYS
- 3.- Válvulas y accesorios METASYS
- 4.- Repuestos aspiraciones METASYS
- 5.- Conectores META connect (METASYS)
- 6.- Motores aspiración, centrifugadoras y separadores de amalgama Dürr Dental
- 6.- Repuestos aspiraciones Dürr Dental
- 8.- Conectores Dürr connect
- 9.- Soportes aspiración Luzzani Dental
- 10.- Mangueras y tubos aspiración
- 11.- Terminales de aspiración y adaptadores

MOTORES DE ASPIRACIÓN SECA

MOTORES LUZZANI

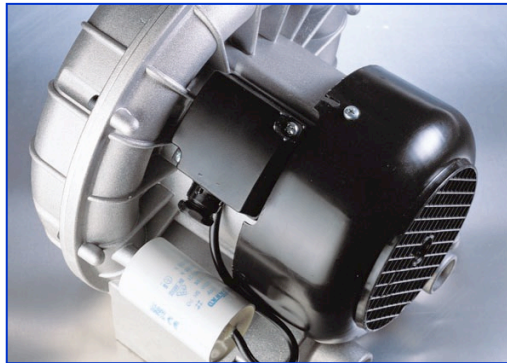

MOTORE ASINCRONO MONOFASE

Tensione alimentazione	V.220* 50Hz
Potenza assorbita	Wa 415
Assorbimento	A 1,86
Condensatore	μ F 10
Cos φ	0,96
Giri	2810 RPM
Servizio	Continuo
Depressione statica	1.300 mm d'acqua
Portata aria aspirata	1.200 litri/minuti

* A richiesta è fornito con diverse tensioni



DIAGRAMMA DEPRESSIONE



- Máxima fiabilidad + Máximo silencio.
- Puede funcionar de forma continuada.
- Depresión estática: 1.300 mm de agua aprox.
- Caudal de aire: 1.200 l/min.
- Funcionamiento: aspiración y compresión.
- Ausencia completa de ruido.
- **Garantía: 1 año.**

Ref.: 39-8AIRMAT

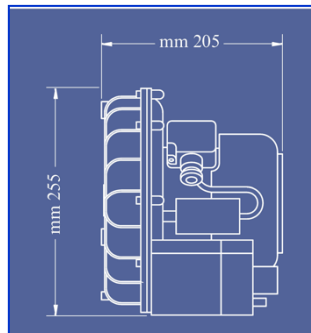
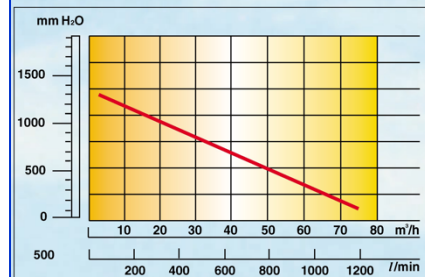
CONSÚLTENOS POR SUS REPUESTOS

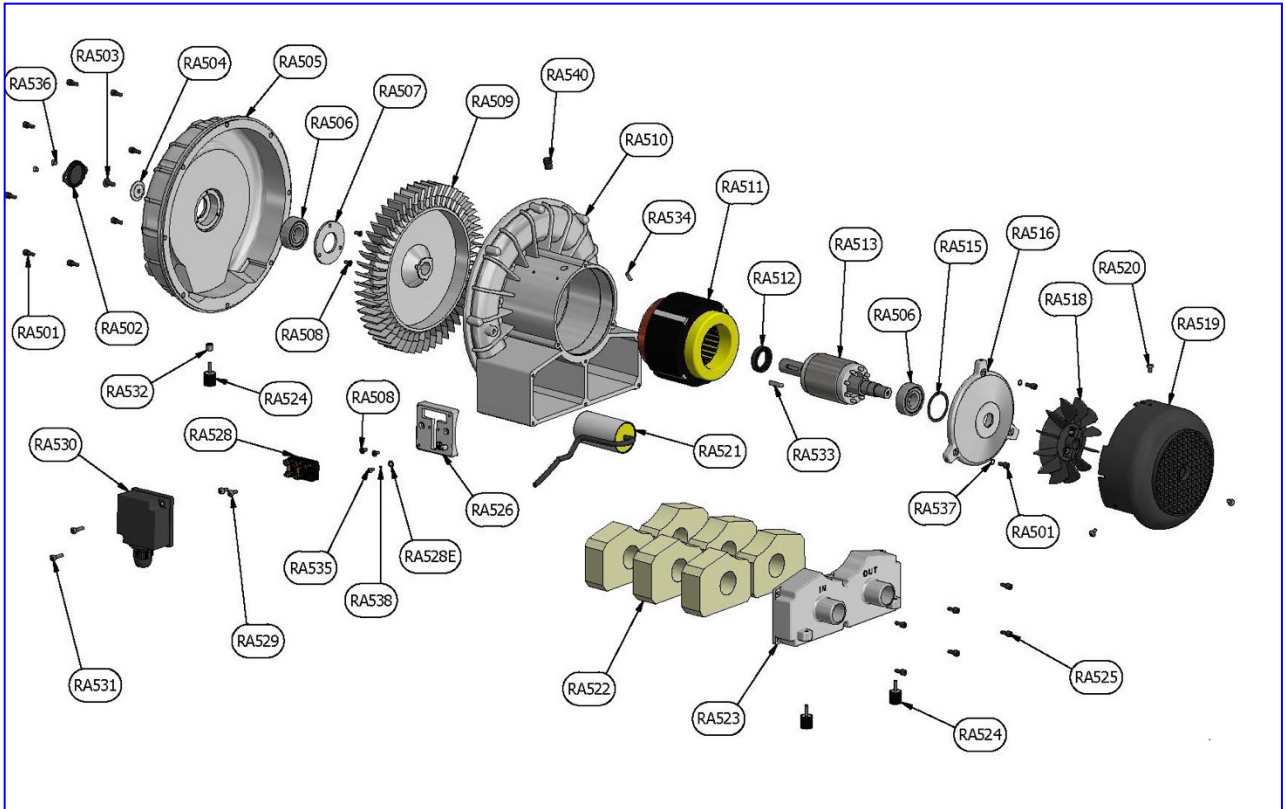

REPUESTOS MOTOR LUZZANI AIRMATIC

- | | |
|----------|----------------------|
| 39-8R506 | Rodamiento (R506) |
| 39-8R522 | Silenciadores (R522) |

METASYS

Rotor separador centrífugo

Módulo separador que, gracias a su fuerza centrífuga, garantiza una separación continua y perfecta incluso con grandes cargas de espuma. Para que la bomba de vaciado funcione de por vida, la fiabilidad de la separación debe estar garantizada.

Regulación de presión negativa controlada por frecuencia*

Según los requisitos de potencia, la regulación de la presión negativa se realiza mediante un control de frecuencia que proporciona a las cánulas una gran presión negativa constante de 180 mbar. Además, la función controlada por frecuencia reduce considerablemente el consumo energético.

* solo para EXCOM hybrid 5

Rueda de turbina de aluminio

La rueda de turbina de aluminio de marcha libre garantiza la seguridad del funcionamiento a largo plazo. No se utilizan ruedas de plástico.

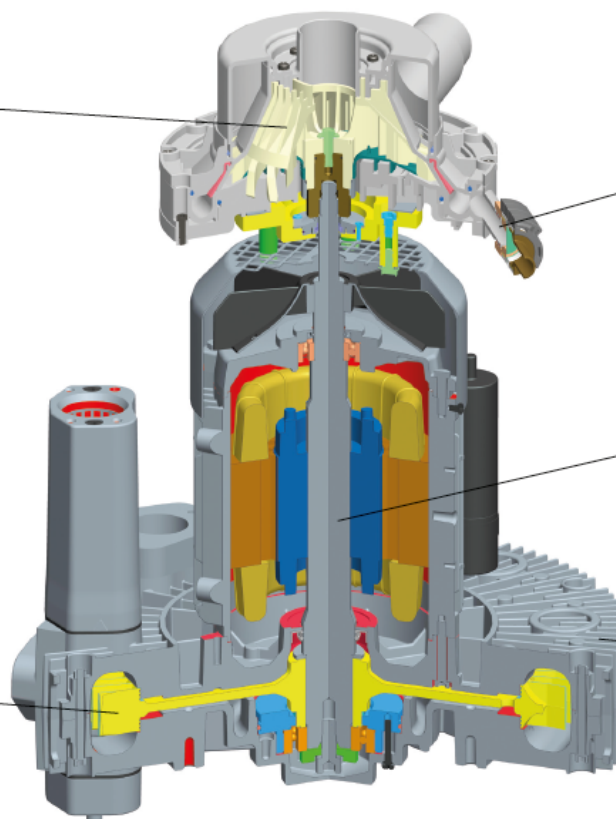

Desagüe más alto de las aguas residuales

Un desagüe de aguas residuales colocado más alto permite una conexión cómoda con el desagüe o el separador de amalgama. Con ello ya no se requiere ninguna otra instalación para una posible elevación necesaria del aparato de aspiración.

Un eje de motor

Un eje de motor para mover tanto el generador de presión negativa como la separación, al mismo tiempo que permite el funcionamiento simultáneo de ambos módulos. Esto impide el peligro de un posible derrame de líquido provocado por una separación que no esté funcionando dentro de una bomba de vacío en marcha.

Aletas de refrigeración que optimizan el caudal de aire

El diseño especial de estas aletas optimizadas garantiza una mejor refrigeración y una mayor protección contra el sobrecalentamiento. El caudal de aire y refrigeración eficiente que proporcionan estas aletas de refrigeración permite un rápido descenso del calor.

MOTORES METASYS ASPIRACIÓN HÍBRIDA (HÚMEDA Y SECA) CENTRALIZADOS SIN SEPARACIÓN AMALGAMA

EXCOM Hybrid 1S



EXCOM Hybrid 1



EXCOM Hybrid 2



EXCOM Hybrid 5



	EXCOM Hybrid 1s	EXCOM Hybrid 1	EXCOM Hybrid 2	EXCOM Hybrid 5
Tensión de alimentación	230 V AC	230 V AC	230 V AC	230 V AC / 400 V AC
Frecuencia	50 / 60 Hz	50 / 60 Hz	50 / 60 Hz	50 / 60 Hz
Consumo máx. corriente	3,5 / 4,5 A	6,7 A	6,7 A	9,0 / 10,0 A // 4,3 / 4,4 A
Consumo máx. potencia	0,55 / 0,63 kW	0,94 / 1,1 kW	1,1 / 1,3 kW	1,5 / 1,75 kW
Temperatura máx. ambiente	40° C	40° C	40° C	40° C
Volumen aspiración	1.100 l/min	1.100 / 1.300 l/min	1.450 / 1.750 l/min	2.000 / 2.400 l/min
Zona presión negativa regulada	120 / 140 mbar	180 mbar	180 mbar	180 mbar
Nivel sonoro	63 dB (A)	57 / 62 dB (A)	58 / 63 dB (A)	64 / 68 dB (A)
Dimensiones (Al x An x P) en mm	530 x 350 x 320	570 x 422 x 400	580 x 450 x 400	620 x 460 x 455
Peso	15 kg	22 kg	27 kg	30 kg
Duración conexión	100%	100%	100%	100%
Tasa separación	-	-	-	-
Número de equipos	1 equipo	hasta 2 equipos	hasta 3 equipos	hasta 5 equipos
Suministro incluye	Kit básico instalación (excepto tubo desahogo)	Kit básico instalación	Kit básico instalación	Kit básico instalación
Garantía	24 meses*	36 meses*	36 meses*	36 meses*

* Mínimo de mantenimiento requerido

Ref.: 98-010154 EXCOM Hybrid 1s, [con unidad de control](#)

Ref.: 98-010311 EXCOM Hybrid 1, [con unidad de control](#)

Ref.: 98-010312 EXCOM Hybrid 2, [con unidad de control](#)

Ref.: 98-010313 EXCOM Hybrid 5 (230 V), [con unidad de control](#)

Ref.: 98-010314 EXCOM Hybrid 5 (400 V), [con unidad de control](#)



MOTORES METASYS ASPIRACIÓN HÍBRIDA (HÚMEDA Y SECA) CENTRALIZADOS CON SEPARACIÓN AMALGAMA

EXCOM Hybrid A1



EXCOM Hybrid A2



EXCOM Hybrid A5



	EXCOM Hybrid A1	EXCOM Hybrid A2	EXCOM Hybrid A5
Tensión de alimentación	230 V AC	230 V AC	230 V AC / 400 V AC
Frecuencia	50 / 60 Hz	50 / 60 Hz	50 / 60 Hz
Consumo máx. corriente	6,7 A	6,7 A	9,0 / 10,0 A // 4,3 / 4,4 A
Consumo máx. potencia	0,94 / 1,1 kW	1,1 / 1,3 kW	1,5 / 1,75 kW
Temperatura máx. ambiente	40º C	40º C	40º C
Volumen aspiración	1.100 / 1.300 l/min	1.450 / 1.750 l/min	2.000 / 2.400 l/min
Zona presión negativa regulada	180 mbar	180 mbar	180 mbar
Nivel sonoro	57 / 62 dB (A)	58 / 63 dB (A)	64 / 68 dB (A)
Dimensiones (Al x An x P) en mm	570 x 422 x 400	580 x 450 x 400	620 x 460 x 455
Peso	24,5 kg	29,5 kg	35 kg
Duración conexión	100%	100%	100%
Tasa separación	99,30%	99,30%	99,30%
Número de equipos	hasta 2 equipos	hasta 3 equipos	hasta 5 equipos
Suministro incluye	Kit básico instalación	Kit básico instalación	Kit básico instalación
Garantía	36 meses*	36 meses*	36 meses*

* Mínimo de mantenimiento requerido

Ref.: 98-010251 EXCOM Hybrid A1-ECO II, con unidad de control

Ref.: 98-010221 EXCOM Hybrid A2-ECOII, con unidad de control

Ref.: 98-010222 EXCOM Hybrid A5 (230 V) – ECO II TANDEM
con unidad de control

Ref.: 98-010224 EXCOM Hybrid A5 (400 V) – ECO II TANDEM
con unidad de control



MOTORES METASYS CUBIERTAS INSONORIZADORAS



Ref.: 98-110007 Cubierta insonorizadora para EXCOM Hybrid 1s -
sin ventilador
Reducción nivel sonoro 15%



Ref.: 98-110004 Cubierta insonorizadora para EXCOM Hybrid 1, 2,
5, A1, A2 y A5 - con ventilador
Reducción nivel sonoro 15%



SEPARADOR DE AMALGAMA METASYS

ECO II



ECO II TANDEM



	ECO II	ECO II TANDEM
Caudal máx. agua	1 l/min	2 l/min
Tasa separación	99,30%	99,30%
Volumen recipiente colector	700 cm ³	2 x 700 cm ³
Intervalo de cambio	anual / lleno 100%	anual / lleno 100%
Dimensiones (Al x An x P) en mm	308 x 164 x 201 mm	371 x 407 x 243 mm
Peso en vacío con soporte / contenedor lleno	1,7 kg / 2,7 kg	3,6 kg / 2x2,7 kg
Suministro incluye	Kit básico instalación	Kit básico instalación

Ref.: 98-010004 ECO II

Ref.: 98-010007 ECO II TANDEM

CENTRIFUGADORAS METASYS SIN SEPARACIÓN AMALGAMA

MST 1 ECO LIGHT



MST 1 ECO LIGHT

Tensión de alimentación	24 V AC
Frecuencia	50 / 60 Hz
Consumo máx. corriente	1,5 A
Consumo máx. potencia	46 VA
Caudal máx. agua	4,5 l/min
- desde escupidera	3,0 l/min
- desde línea de aspiración	1,5 l/min
Zona presión negativa regulada	50-250 mbar
Tasa separación	-
Volumen recipiente colector	300 cm ³
Dimensiones (Al x An x P) en mm	305 x 163 x 104mm
Suministro incluye	Kit básico instalación
Garantía	36 meses*
* <i>Mínimo de mantenimiento requerido</i>	

Ref.: 98-010033 MST 1 ECO LIGHT sin separador de amalgama

CENTRIFUGADORAS METASYS CON SEPARACIÓN AMALGAMA

MST 1



COMPACT Dynamic



MST 1 (Modelo externo)



	MST 1	COMPACT Dynamic
Sistema de autolimpieza	Sí	Sí
Tensión de alimentación	24 V AC	24 V AC
Frecuencia	50 / 60 Hz	50 / 60 Hz
Consumo máx. corriente	2 A	6,3 A
Consumo máx. potencia	46 VA	100 VA
Caudal máx. agua	4,5 l/min	4,5 l/min
- desde escupidera	3,0 l/min	3,0 l/min
- desde línea de aspiración	1,5 l/min	1,5 l/min
Zona presión negativa regulada	80-250 mbar	80-160 mbar
Tasa separación	98,60%	96,40%
Volumen recipiente colector	300 cm ³	300 cm ³
Dimensiones (Al x An x P) en mm	305 x 210 x 104mm	301 x 173 x 110mm
Número de autorización DIBT (Instituto Alemán de Ingeniería Civil)	Z-64.1-4	Z-64.1-2
Suministro incluye	Kit básico instalación	Kit básico instalación
Garantía	36 meses*	36 meses*

* Mínimo de mantenimiento requerido

Ref.: 98-010001 MST 1 con separador de amalgama

Ref.: 98-010020 MST 1 con separador de amalgama
(Modelo externo)

Ref.: 98-110001 COMPACT Dynamic con separador de amalgama



MANTENIMIENTO, REPUESTOS Y ACCESORIOS METASYS

VÁLVULAS

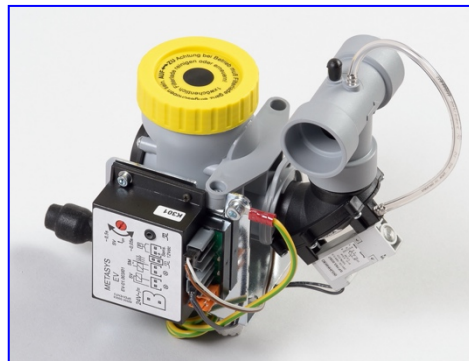
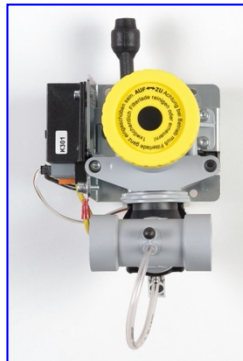

Ref.: 98-020002 Válvula escupidera 24 V DC / AC

Garantía: 12 meses

Ref.: 98-030002F Filtro cesta Metasys MST1, A8 y escupidera, 10uds

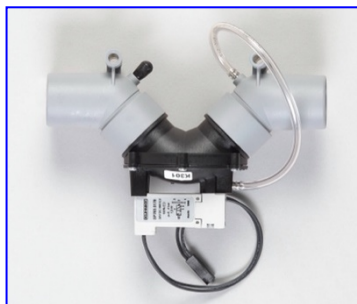

Ref.: 98-020048 Válvula selectora 24 DC / CC

Ref.: 98-020044 Válvula selectora 24 AC / CA

Ref.: 98-010003 Membrana válvula selectora Metasys

REPUESTOS MOTORES ASPIRACIÓN

Ref.: 98-010210 Aspa y tapa superior (Centrífuga)
Motores METASYS EXCOM Hybrid 1S, 1, 2, 5, A1,
A2 y A5

KITS MANTENIMIENTO MOTORES ASPIRACIÓN

Ref.: 98-010240 Kit mantenimiento anual motores
METASYS EXCOM Hybrid 1, 2, A1 y A2
Suministro incluye: colector de agua con válvula antiretorno,
conexión adaptador para separación y tubo PVC

KITS MANTENIMIENTO CENTRIFUGADORAS

Ref.: 98-010109 Kit inspección anual centrifugadora
METASYS MST 1
Suministro incluye: cuerpo básico de entrada con válvula antiretorno
integrada, membrana válvula selectora, filtro bomba,
contenedor reemplazo.

Ref.: 98-010110 Kit inspección 5 años centrifugadora
METASYS MST 1
Suministro incluye: (cuerpo básico de entrada con válvula antiretorno
integrada, membrana válvula selectora, filtro bomba,
contenedor reemplazo, cajón de filtro, tapa centrifugadora,
anillo desplazamiento agua, deflector de aire, cámara de centrifugado y
tapa bomba centrifugado.



Ref.: 98-010030 Kit inspección anual centrifugadora METASYS
COMPACT Dynamic y COMPACT Dynamic ECO
Suministro incluye: rotor completo, junta, parte superior separador
c/membrana y contenedor reemplazo.



Ref.: 98-010031 Kit inspección 5 años centrifugadora
METASYS COMPACT Dynamic
Suministro incluye: rotor completo, junta, parte superior separador
c/membrana y contenedor reemplazo + centrifugadora y filtro bomba.



Ref.: 98-010119 Kit inspección anual centrifugadora
METASYS MST 1 ECO Light
Suministro incluye: anillo desplazamiento agua, deflector aire,
alojamiento entrada bomba k, membrana, válvula antiretorno, anillo tórico.

CONTENEDORES SEPARADORES DE AMALGAMA

Ref.: 98-210001 Contenedor reemplazo METASYS MST 1

Ref.: 98-010005 Contenedor reemplazo
METASYS COMPACT Dynamic

Ref.: 98-010130 Contenedor reemplazo
METASYS ECO II y ECO II Tandem

TUBO ENTRADA ASPIRACIONES

Tubo de entrada de aire de sistemas de aspiración

***(Compra mín. 1 metro referencia / múltiplos de 1m, NO fracciones)**

Ref.: 98-020050* Tubo entrada aspiraciones, Ø40mm, x metro



Ref.: 98-020051* Tubo entrada aspiraciones, Ø50mm, x metro

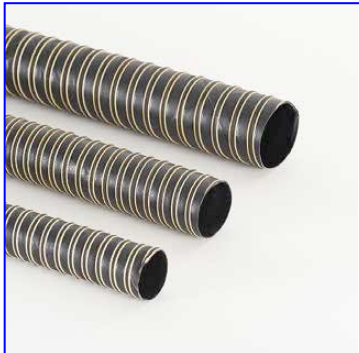

TUBO DESAHOGO ASPIRACIONES

Tubo termo resistente para descarga de aire de sistemas de aspiración

***(Compra mín. 1 metro referencia / múltiplos de 1m, NO fracciones)**

Ref.: 98-020100* Tubo desahogo aspiraciones termo resistente,
Ø32mm, x metro

Ref.: 98-020101* Tubo desahogo aspiraciones termo resistente,
Ø40mm, x metro

Ref.: 98-020102* Tubo desahogo aspiraciones termo resistente,
Ø50mm, x metro

FILTROS SALIDA ASPIRACIONES HEPA H14

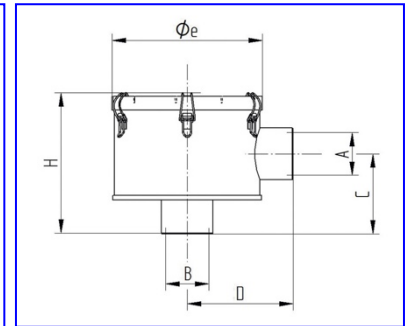
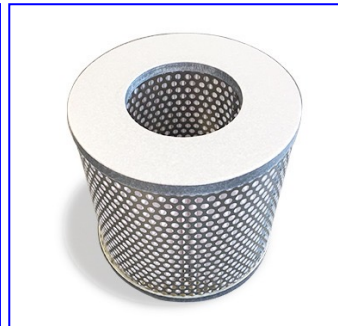

FLUJO NOMINAL DE AIRE (m3/h)	ENTRADA A	SALIDA B	ENTRADA A (mm)	SALIDA B (mm)	C (mm)	D (mm)	ϕ_e (mm)	H (mm)	PESO (Kg)
144	G1 1/2"	G1 1/2"	38	38	95	98	173	156	1,7

- ✓ Filtro **HEPA** (High Efficiency Particulate Air) con nivel de filtración **H14** (99,995%)
- ✓ Adaptable a todos los sistemas de aspiración dental, fácil de instalar y mantener
- ✓ Apto para hasta 5 sillones dentales (144 m3/h)
- ✓ Instalable al final o en la línea de la salida de aire
- ✓ Frecuencia de cambio de cartucho recomendada: 12 meses
- ✓ Material: microfibra HEPA H14
- ✓ Suministro incluye:
 - Filtro con cartucho
 - Tubo desahogo termoresistente (80cm apróx) D.40mm
 - Espigas PVC: 2uds. 1,0" x D.30mm y 2uds. : 2uds. 1 1/4" x D.40mm
 - Adaptadores PVC: 2uds. 1 1/4" x 1,0"
 - Abrazaderas metálicas: 2uds. para D.30mm y 2uds. para D.40mm

Ref.: 98-030011 Filtro salida aspiraciones HEPA H14 completo



Ref.: 98-030011C Cartucho interno repuesto filtro salida aspiraciones HEPA H14

CONECTORES META CONNECT

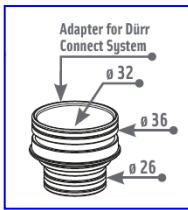

Ref.: 98-040124 Adaptador Dürr Connect (G) – META Connect Macho/Macho, 1ud.

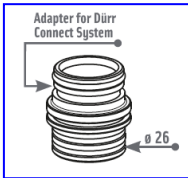

Ref.: 98-040084 Adaptador Dürr Connect (K) – META Connect Macho/Macho, 1ud.

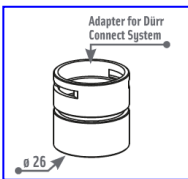

Ref.: 98-040102 Adaptador Dürr Connect (K) – META Connect Hembra/Hembra, 1ud.

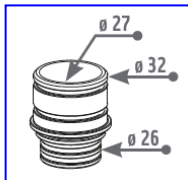

Ref.: 98-040125 Adaptador conexión d.i. Ø27, d.e. Ø32 – META Connect Macho/Macho, 1ud.

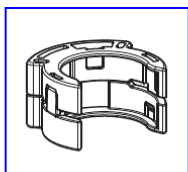

Ref.: 98-040103 META Connect clip cierre, 1ud.

LIMPIEZA ASPIRACIONES



LIMPIADOR, DESINFECTANTE Y DESODORIZANTE GREEN & CLEAN

Doble concentrado desespumado activo para la **limpieza** diaria, **desinfección** y **desodorización** de sistemas de aspiración y separadores de amalgama.

- Apto para el mantenimiento de **aspiraciones de todas las marcas**
- Concentrado: **fácil** de transportar y no ocupa espacio
- Sistema dual especialmente diseñado para impedir la generación de microorganismos resistentes
- Extremadamente **cómodo** y **sencillo**:



1
Presione la bomba del dispensador dos veces (= 6ml de concentrado)



2
Rellene contenedor con agua fría hasta la marca (= 600ml al 1% de disolución)



3
Mantenga la manguera de aspiración fina en la apertura no. 1 hasta que aspire aire



4
Mantenga la manguera de aspiración gruesa en la apertura no. 2 hasta que aspire aire



5
Vacíe la disolución restante en la escudidera

Ref.: 98-030201 Kit iniciación Green & Clean M2
(Aproximadamente 167 aplicaciones)

Suministro incluye: 1 x dispensador, 1 x M2 rojo 500ml y 1 x M2 verde 500ml

Ref.: 98-030202 Kit refill I Green & Clean M2
(Aproximadamente 334 aplicaciones)

Suministro incluye: 2 x M2 rojo 500ml y 2 x M2 verde 500ml

Ref.: 98-030203 Kit refill II Green & Clean M2
(Aproximadamente 167 aplicaciones)

Suministro incluye: 1 x M2 rojo 500ml y 1 x M2 verde 500ml

LIMPIEZA BIOFILM SILLONES

LIMPIADOR BIOFILM LÍNEAS AGUA SILLONES

Diseñado para al menos una vez al año **el servicio técnico** haga una limpieza integral de las líneas de agua limpia de los sillones dentales. Muy sencillo de utilizar por servicios técnicos.

Unos pocos sencillos pasos y una hora de actuación para que toda la red de tubos de agua limpia del sillón dental quede completamente limpia.

Evite obstrucciones en el sillón y en los instrumentos.

Sorprendente resultados!



Ref.: 98-030501 Bomba para BR + 1 botella limpiador BR 1.000ml



Ref.: 98-030300 2 botellas limpiador BR 1.000ml c/u

MANTENIMIENTO ASPIRACIONES



- Limpiador especial de sistemas aspiración **MD-555**.
- Concentrado sin espuma para instalaciones dentales de aspiración y desagüe.
- Complemento idóneo para Orotol Plus para el cuidado completo y perfecta limpieza y mantenimiento de instalaciones de aspiración de todo tipo.

Ref.: 68-37003 Botella 2,5 l, 1 ud.



Ref.: 68-37001 **FILTRO AMARILLO DÜRR**, 12 uds.
(Ref. Dürr 0725.041.00)



Ref.: 68-37005****FILTRO AMARILLO** dos entradas
Dürr Connect
(Ref. Dürr 0700.705.54)

***Adaptadores a manguera de 11mm y 17mm,
consultar Refs.: 38-517 y 38-518*

VÁLVULAS DÜRR



68-26001 Válvula antiretorno CAS1, CS1 y comp. 1ud.
(Ref. Dürr 7117.420.43 - 1ud de 2)



68-26002* Retén CAS-1, 1ud.
** Hasta agotar existencias*

NOVEDAD!!!



68-36001 Válvula centralizadora/selectora aspiración
(Ref. Dürr 7560.500.60E)

68-36002 Membrana válvula centralizadora/selectora aspiración
(Ref. Dürr 7560.500.22)

68-36005 Válvula antiretorno Dürr Conect
(Ref. Dürr 7128.100.03)

REPUESTOS ASPIRACIONES DÜRR

68-25001 Aspa/Turbina V300S y VS300S
(Ref. Dürr 7119.983.054) (Antigua 7119.933.55)

68-25002 Aspa/Turbina V600 y VS600
(Ref. Dürr 7127.983.55)

68-25003 Tapa+ventilador V300S, VS300S, V600, VS600, V900S,
VS900S
(Ref. Dürr 7130.982.54)

68-25004 Biofiltro HEPA H13 V300, VS300, VSA 300S
(Ref. Dürr R7119100010)

68-26003 Kit mantenimiento CS-1
(Ref. Dürr 7117.980.33)

CONECTORES DÜRR CONNECT

DÜRR CONNECT K (20mm)



68-87004 Dürr Connect fembra a 15mm (K), 5uds.
(Ref. Dürr 0700.720.15E)



68-87003 Dürr Connect macho a 20mm (K), 5uds.
(Ref. Dürr 0700.710.20E)



68-87020 Dürr Connect macho a 25mm (K), 5uds.
(Ref. Dürr 0700.710.25E)



68-87021 Dürr Connect "T" 2 x macho / 1 x fembra, c/sifón (K), 3uds.
(Ref. Dürr 0700.700.08E)



68-87014 Dürr Connect macho-macho (K), 5uds.
(Ref. Dürr 0700.700.13E)



68-87005 Dürr Connect fembra a 17mm (K), 5uds.
(Ref. Dürr 0700.720.17E)



68-87007 Dürr Connect fembra a 18mm (K), 5uds.
(Ref. Dürr 0700.720.18E)



68-87017 Dürr Connect fembra a 20mm (K), 5uds.
(Ref. Dürr 0700.720.20E)



68-87019 Dürr Connect fembra a 22mm (K), 5uds.
(Ref. Dürr 0700.720.22E)



68-87006 Dürr Connect fembra a 25mm (K), 5uds.
(Ref. Dürr 0700.720.25E)



68-87009 Dürr Connect fembra a 30mm (K), 3uds.
(Ref. Dürr 0700.720.30E)



68-87008 Dürr Connect fembra 36mm (K), 5uds.
(Ref. Dürr 0700.700.21E)



68-87013 Dürr Connect fembra-fembra (K), 5uds.
(Ref. Dürr 0700.700.11E)



68-87018 Dürr Connect manguito a 32mm (K), 5uds.
(Ref. Dürr 0700.700.20E)



68-87015 Dürr Connect codo 90° (K), 5uds.
(Ref. Dürr 0700.700.04E)



68-87010 Dürr Connect tapón sencillo (K), 5uds.
(Ref. Dürr 0700.700.10E)



68-87012 Dürr Connect "T" 1 x macho / 2 x hembra (K), 3uds.
(Ref. Dürr 0700.700.06E)



68-87002 Dürr Connect "T", 3 x macho (K), 5uds.
(Ref. Dürr 0700.700.02E)



68-87001 Dürr Connect "Y", 3 x macho (K), 5uds.
(Ref. Dürr 0700.700.03E)



68-87011 Dürr Connect clip pequeño (K), 20uds.
(Ref. Dürr 0700.700.01E)

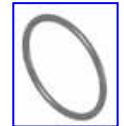

68-87016 Dürr Connect anillo tórico (K), 1ud.
(Ref. Dürr 9000.402.54)

DÜRR CONNECT G (32mm)



68-88004 Dürr Connect clip grande (G), 20uds.
(Ref. Dürr 0700.800.01E)



68-88005 Dürr Connect codo 90° (G), 3uds.
(Ref. Dürr 0700.800.04E)



68-88003 Dürr Connect hembra a 30mm (G), 3uds.
(Ref. Dürr 0700.820.30E)



68-88001 Dürr Connect macho a 30mm (G), 3uds.
(Ref. Dürr 0700.810.30E)



68-88002 Dürr Connect macho-macho (G), 3uds.
(Ref. Dürr 0700.800.13E)

SOPORTE ASPIRACIÓN SOPORTE COMPLETO 2 CÁNULAS



- Máxima fiabilidad + Máximo silencio.
- Tecnología única que garantiza el máximo mantenimiento poder de succión.
- Filtro fácilmente accesible para limpiarlo y cambiarlo, a través cubierta especial.
- La guía de metal suministrada con el soporte de cánula facilita su instalación.
- **Garantía: 6 meses.**

Ref.: 39-8200

CONSÚLTENOS POR SUS REPUESTOS

MANGUERAS DE ASPIRACIÓN EVA EXTRAFLEXIBLE

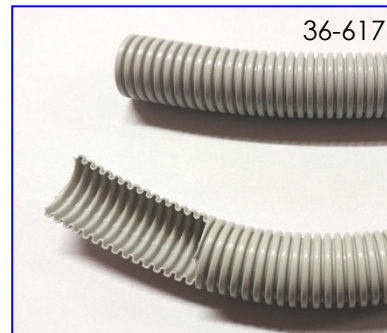
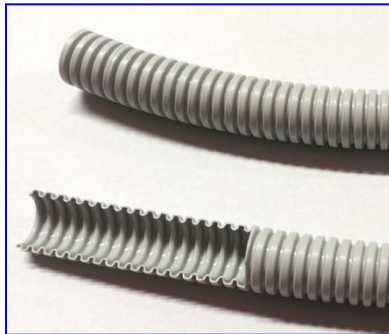

- Máxima calidad y durabilidad
- Manguera extra flexible de Etyl-Vinilo-Acetato.
- Corrugada interior y exterior.
- Resistente a todos los desinfectantes homologados.
- Color gris claro RAL 7035.

36-611R	EN ROLLO, LARGO 25 m. Diámetro interno 11 mm, 25m <u>Suministro incluye:</u> adoptadores silicona
36-617R	Diámetro interno 17 mm, 25m

	CORTADAS A MEDIDA <u>(NO ADMITEN DEVOLUCIÓN)</u>
36-611	Diámetro interno 11 mm (<u>x metro</u>) <u>Suministro incluye:</u> adoptadores silicona
36-617	Diámetro interno 17 mm (<u>x metro</u>)

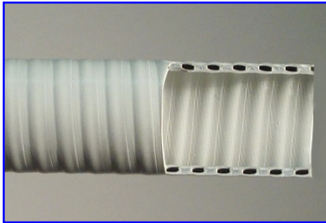

MANGUERAS DE ASPIRACIÓN SOFT-PVC

- Primera calidad.
- Doble pared, reforzada de SOFT-PVC flexible.
- Muy buena flexibilidad.
- Resistente a todos los desinfectantes homologados.
- Color gris claro RAL 7035.

CORTADAS, LARGO 160 cm

36-008	Diámetro interno 8 mm
36-011	Diámetro interno 11 mm
36-015	Diámetro interno 15 mm
36-017	Diámetro interno 17 mm
36-020	Diámetro interno 20 mm

EN ROLLO, LARGO 12 m.

36-051	Diámetro interno 11 mm
36-057	Diámetro interno 17 mm

Wow!!

CORTADAS A MEDIDA (NO ADMITEN DEVOLUCIÓN)

36-061	Diámetro interno 11 mm (<u>x metro</u>)
36-067	Diámetro interno 17 mm (<u>x metro</u>)

CORTADAS, LARGO 160 CM CON TERMINAL

36-111	Diámetro interno 11 mm
36-117	Diámetro interno 17 mm

TERMINALES DE ASPIRACIÓN rm

- Resistente a todos los desinfectantes homologados.



38-517

Para mangueras de 11 mm interno (terminal + adaptador)
(Montaje en manguera con pegamento)



38-518

Para mangueras de 17 mm interno (terminal + adaptador)
(Montaje en manguera con calor)



46-387

Pequeño conector 6,35 - 7,00mm



46-387P*

Punta terminal pequeño conector
*** Próximamente disponible**



58-388

Grande conector 12,4 - 12,55mm

ADAPTADORES TERMINALES-CÁNULAS

- Resistentes.

- Color crema.

- **Esterilizable en autoclave 135° C.**



38-519/5

Adaptador terminal cánula salivador
(11mm int.) Bolsa 5 uds.



38-520/5

Adaptador terminal cánula niebla de spray y cirugía
(17mm int.) Bolsa 5 uds.

TERMINALES DE ASPIRACIÓN DÜRR

- Calidad Dürr.
- Resistente a todos los desinfectantes homologados.

MANGUERA GRUESA

Form/Shape	Ref. Nr./No.	optional	optional	68-38019	68-38023	Ø 16 mm	
	68-38001					68-38024	
	68-38002		68-38017	+	68-38020	+	68-38025
	68-38003		68-38018	+		+	
	68-38004	68-38016					
	68-38006			68-38021		Ø 11 mm	
	68-38007			68-38022		68-38026	

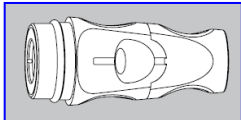

68-38017 Angular, tubo grueso, gris, con pestillo desplazamiento

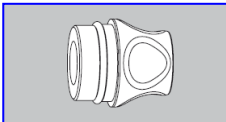

68-38018 Angular, tubo grueso, gris, sin pestillo desplazamiento

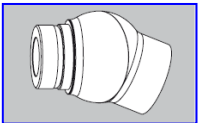

68-38016 Articulación gris terminal de aspiración grueso

MANGUERA FINA

Form/Shape	Ref. Nr./No.	68-38027	68-38029	68-38031
	68-38008			
	68-38009			
	68-38010			
	68-38012			
	68-38013	68-38028	68-38030	68-38034
	68-38015			

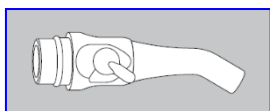

68-38027 Angular, tubo fino, gris, con pestillo giratorio
68-38027P Punta terminal angular, tubo fino, gris, 3uds.

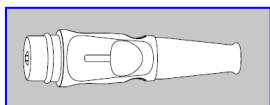

68-38028 Recta, tubo fino, gris, con pestillo deslizamiento

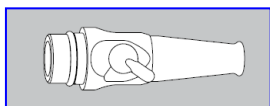

68-38029 Recta, tubo fino, gris, con pestillo giratorio

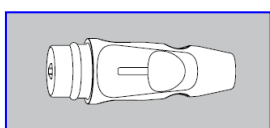

68-38030 Recta, tubo fino, gris, con pestillo deslizamiento
#202

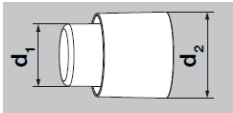

ADAPTADORES MANGUERAS- TERMINALES DE ASPIRACIÓN DÜRR

- Calidad Dürr.
- Resistente a todos los desinfectantes homologados.

MANGUERA GRUESA

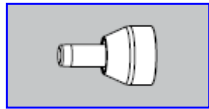

68-38001 Adaptador manguera-terminal universal 10mm
(d.1: 10,0mm x d.2: 26,3mm)

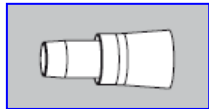

68-38002 Adaptador manguera-terminal A-dec 17mm
(d.1: 17,0mm x d.2: 26,3mm)



68-38003 Adaptador manguera-terminal KaVo 20mm
(d.1: 20,0mm x d.2: 26,3mm)



68-38004 Adaptador manguera-terminal Dürr Comfort
(d.1: 19,0mm x d.2: 26,3mm)

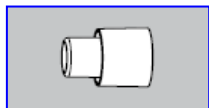

68-38006 Adaptador manguera-terminal universal 18mm
(d.1: 18,0mm x d.2: 26,3mm)

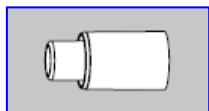

68-38007 Adaptador manguera-terminal universal 18mm
(d.1: 18,0mm x d.2: 26,3mm)

MANGUERA FINA

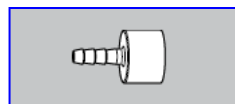

68-38008 Adaptador manguera-terminal universal 6mm
(d.1: 6,0mm x d.2: 20,7mm)

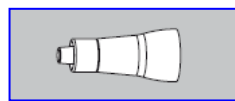

68-38009 Adaptador manguera-terminal A-dec 7,2mm
(d.1: 7,2mm x d.2: 21,0mm)

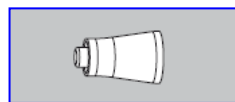

68-38010 Adaptador manguera-terminal KaVo 8mm
(d.1: 8,0mm x d.2: 21,0mm)

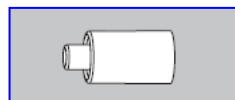

68-38012 Adaptador manguera-terminal Cattani 10mm
(d.1: 10,0mm x d.2: 21,0mm)

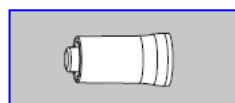

68-38013 Adaptador manguera-terminal Dürr Comfort
(d.1: 10,0mm x d.2: 21,0mm)

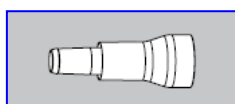

68-38015 Adaptador manguera-terminal universal 10mm
(d.1: 10,0mm x d.2: 21,0mm)

ADAPTADORES TERMINALES- CÁNULAS Y CÁNULAS DE ASPIRACIÓN

- Calidad Dürr.
- Resistente a todos los desinfectantes homologados.

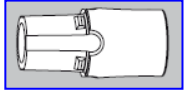

68-38019

MANGUERA GRUESA
Manguito giratorio 16mm

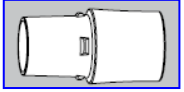

68-38020

Manguito giratorio 16mm

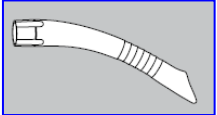

68-38024*

Cánula aspiración universal protect, 16mm, gris, 5uds.
(para refs.: 68-38019 y 68-38020) *Hasta agotar existencias

Wow!!

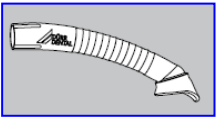

68-38025*

Cánula aspiración profilaxis, 16mm, gris, 4uds.
(para refs.: 68-38019 y 68-38020) *Hasta agotar existencias

Wow!!



68-38036*

Cánula universal Petito, 16mm, gris, 5uds.
*Hasta agotar existencias



68-38023*

Embudo aspiración grande
*Hasta agotar existencias

Wow!!

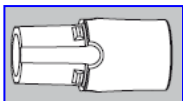

68-38021

MANGUERA FINA
Manguito giratorio 11mm

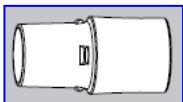

68-38022

Manguito giratorio 11mm

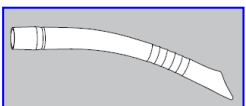

68-38026*

Cánula aspiración universal Petito, 11mm, gris, 5uds.
(para refs.: 68-38021 y 68-38022) *Hasta agotar existencias

Wow!!