

2024  
**APARATOLOGÍA**  
**DENTAL**

---

1ª Edición

Bienvenido







**2004 – 2024**

Mayorista dental en España y Portugal con venta exclusiva a Depósitos Dentales y Servicios Técnicos.



## ¿A qué nos dedicamos?

En **RUMAR** nos dedicamos desde el año 2004 a la importación de repuestos dentales y aparatología dental, y la distribución de repuestos, aparatología e instrumental médico odontológico exclusivamente a depósitos dentales y servicios técnicos.

“Buenos precios. Gran selección. Servicio rápido.”

## Definiciones previas

**Nuestro equipo:** profesionales al servicio de nuestros socios.

**Nuestros socios:** conjunto de servicios técnicos y depósitos que confían en nosotros. Ellos son la razón de nuestro existir.

**Un buen día:** haber atendido satisfactoriamente las necesidades de nuestros socios.

## Historia

**2004:** La semilla de nuestro proyecto es plantada por Margarita Crespo y Wolfgang Ade en Cedeira – A Coruña.

**2012:** Una nueva generación liderada por Alejandro Tuimil toma el relevo de la empresa y se traslada a Collado Villalba – Madrid.

**2018:** Se inauguran las nuevas instalaciones en Alpedrete – Madrid, con más de 320 m<sup>2</sup> al servicio de nuestros socios.

## Nuestro día a día

Somos un equipo de jóvenes profesionales dedicados a garantizar el mejor servicio y asesoramiento a nuestros socios.

Simplemente dedicamos nuestro día a día a hacer que el día a día de nuestros socios (depósitos dentales y servicios técnicos) sea más fácil, y convertirnos así en su aliado clave y nunca su competidor.

Parte del equipo **RUMAR** está dedicado constantemente a complementar nuestro stock y a hacer posible que mañana podamos atender las necesidades de nuestros socios mejor y más rápidamente.

El resto del equipo está dedicado a que hoy por hoy nuestros socios reciban lo que necesitan, cuándo y cómo lo necesitan.

## ► RECOMENDACIÓN PARA SUS BÚSQUEDAS

### Estimados Clientes,

Muchas gracias por su interés en nuestros productos.

En **RUMAR** contamos con más de 1.400 referencias entre todos nuestros productos y repuestos, por lo que en ocasiones puede complicarse la búsqueda de un determinado producto o repuesto. Para esas ocasiones, he aquí algunas recomendaciones útiles.

**1.** Como podrá apreciar, nuestros catálogos y listas de precios están generados en formato PDF (Adobe Acrobat). Este formato le permite utilizar un buscador automático que le facilitará su búsqueda. Para ello solamente debe seguir los siguientes pasos:

**a.** Abra nuestro catálogo o lista de precios de "Aparatología" o de "Repuestos" en función de la naturaleza de la referencia de su interés.

**b.** En la barra de herramientas en la cabecera de su pantalla es probable que encuentre una caja de texto de color blanco, con la palabra "Find" o "Buscar" en gris claro.

**c.** Como alternativa al paso "b" y si no encuentra el cuadro de texto en cuestión, diríjase al menú de "Tools" o "Herramientas" en la cabecera del documento. Aquí encontrará la opción: "Customize Toolbar" o "Personalizar barra de herramientas". Tras pinchar en esta opción, se abrirá un nuevo menú donde podrá marcar las opciones que desea visualizar en su pantalla. Seleccione la opción "Find Toolbar" o "Barra de Búsqueda". Tras esta operación deberá aparecer en su pantalla una caja de texto de color blanco, con la palabra "Find" o "Buscar" en gris claro.

**d.** Pinche en esta caja y escriba la referencia (RUMAR) del producto o repuesto de su interés o una palabra clave relacionada. Ejemplo: si Usted está interesado en unas escobillas para el K9, pruebe escribiendo escobilla o K9, y presione intro.

**2.** Esta búsqueda le posicionará en el primer lugar de todo el catálogo o la lista donde aparezca esta referencia o palabra. Si no es lo que Usted busca, vuelva a pulsar intro, y le llevará al siguiente lugar donde aparezca esta referencia o palabra. Repita estos pasos hasta que aparezca en pantalla lo que busca o hasta determinar que no contamos con ese producto o repuesto. En este último caso, consúltenos.

En caso de que los pasos 1 y 2 no sean fructíferos, a continuación le ofrecemos una segunda alternativa.

**3.** Diríjase al índice de nuestro catálogo. En él podrá encontrar de forma esquemática grupos y subgrupos de productos que le pueden ayudar en su búsqueda.

**4.** Tras ubicar el grupo o subgrupo al que pertenezca el producto o repuesto de su interés, diríjase a la página indicada y realice la búsqueda.

**Recuerde que siempre cuenta con la alternativa de contactar con nosotros:**

- email: [rumarcedeira@rumarcedeira.com](mailto:rumarcedeira@rumarcedeira.com)

- Teléfono: 918 49 01 04

Nuevamente **gracias por su interés** en nuestros productos,  
y mucha suerte con su búsqueda y su negocio.

## ► AVISO IMPORTANTE

RUMAR® se enorgullece de ofrecer repuestos originales de marcas líderes en el sector dental como: Luzzani®, Faro®, Metasys®, Dürr®, myonic®, Sirai® y ASCO pneumatics®, Clippard®, TKD®, Nouvag®, Micron®, Woodpecker®, DTE® y DCI®.

Y para el resto de marcas, RUMAR® ofrece piezas de recambio compatibles de comprobada calidad.

La empresa y sus productos no tienen ninguna relación con las siguientes empresas y marcas: Kavo®, Bien Air®, NSK®, Chirana Medical®, EMS®, Acteon®, Satelec®, Mectron®, W&H®, Siemens®, Sirona®, Castellini®, B.A. International®, Fona®, Planmeca®, Morita®, Saeshin®, Marathon®, Anthos®, Stern Weber®, Cefla®, Cattani®, Lares®.

- Nos reservamos el derecho de modificar precios y características técnicas sin previo aviso. Para cerciorarse de estos posibles cambios, recomendamos revisar la información de la referencia que busca en nuestra web.
- Con cualquier pedido se acepta expresamente nuestras condiciones generales de venta disponibles en nuestra WEB.



**Siempre en Stock**  
**Entrega en 24 horas**



# CONTACTO



## ▶ Pedidos

Teléfono: 918 49 01 04  
e-mail: pedidos@rumarcedeira.com



## ▶ Att. al Cliente

Teléfono: 918 49 01 04 / 626 327 863  
e-mail: rumarcedeira@rumarcedeira.com



## ▶ Postventa

Teléfono: 918 49 01 04 / 618 051 894  
e-mail: postventa@rumarcedeira.com



[www.rumarcedeira.com](http://www.rumarcedeira.com)



# ÍNDICE

	Página
▶ <b>ROTATORIO</b> .....	<b>8</b>
<ul style="list-style-type: none"><li>- Turbinas</li><li>- Acoplamientos</li><li>- Contra ángulos, mangos y cabezas</li><li>- Piezas de mano rectas</li><li>- Micromotores (neumáticos, eléctricos y kits "built in")</li><li>- Mantenimiento y lubricación</li></ul>	
▶ <b>PROFILAXIS</b> .....	<b>37</b>
<ul style="list-style-type: none"><li>- Unidades Profilaxis</li><li>- Aeropulidores de bicarbonato</li><li>- Polvos Profilaxis (Bicarbonato / Glicina)</li><li>- Microarenadoras</li><li>- Scalers neumáticos</li><li>- Ultrasonidos de sobremesa</li><li>- Kits ultrasonidos "built in"</li><li>- Piezas de mano ultrasonidos</li><li>- Accesorios ultrasonidos</li><li>- Puntas/Insertos ultrasonidos</li></ul>	
▶ <b>PUNTAS DESECHABLES PARA JERINGAS</b> .....	<b>114</b>
<b>Pro-Tip TURBO</b>	
▶ <b>LÁMPARAS DE FOTOCURADO</b> .....	<b>120</b>
▶ <b>ENDODONCIA</b> .....	<b>129</b>
<ul style="list-style-type: none"><li>- Motores endodoncia</li><li>- Cortador Gutapercha</li><li>- Contra ángulos endo</li><li>- Localizadores de ápices</li></ul>	
▶ <b>FARO LÁMPARAS Y APLICACIONES</b> .....	<b>158</b>
<ul style="list-style-type: none"><li>- Plafones LED (Siderea y Ziva)</li><li>- Lámpara LED EVA y EVA "THEIA TECH"</li><li>- Lámpara LED Maia</li><li>- Aplicaciones (unidades, techo y pared)</li><li>- Soportes pantallas</li></ul>	
▶ <b>OTRA PEQUEÑA APARATOLOGÍA</b> .....	<b>170</b>
<ul style="list-style-type: none"><li>- Depósito agua destilada</li></ul>	
▶ <b>SISTEMAS DE ASPIRACIÓN</b> .....	<b>172</b>
<ul style="list-style-type: none"><li>- Motor aspiración Luzzani</li><li>- Motores aspiración Metasys (con y sin separador de amalgama)</li><li>- Separadores de amalgama Metasys</li><li>- Centrifugadoras Metasys (con y sin separador de amalgama)</li><li>- Limpieza y desinfección</li><li>- Limpieza líneas de agua</li><li>- Mantenimiento aspiraciones</li></ul>	
▶ <b>LIMPIEZA, ESTERILIZACIÓN Y DESINFECCIÓN</b> .....	<b>187</b>
<ul style="list-style-type: none"><li>- Cubas de ultrasonidos Faro</li><li>- Selladoras Faro</li></ul>	

▶ <b>IMAGEN</b> .....	<b>192</b>
- Captador / Sensor radiología digital	
- Escáner de placas de fósforo	
▶ <b>CIRUGÍA</b> .....	<b>199</b>
- Motores cirugía e implantología	
- Accesorios	
- Contra ángulos	
- Llave dinamométrica Torq-Control	
- Piezas de mano cirugía	
- Mucotomos	
- Contra ángulos Kirschner	
- Microsierras	
- Aspiraciones quirúrgicas y accesorios	
- Accesorios cirugía	
- Taburetes quirófano	

No te pierdas  
las **ÚLTIMAS NOVEDADES**

[www.rumarcedeira.com/novedades-aparotologia/](http://www.rumarcedeira.com/novedades-aparotologia/)



**+Info**  
Leer Código QR



ROT

## ▶ ROTATORIO

- Turbinas
- Acoplamientos
- Contra ángulos, mangos y cabezas
- Piezas de mano rectas
- Micromotores (neumáticos, eléctricos y kits *"built in"*)
- Mantenimiento y lubricación



# TURBINAS





MK-dent®

# Prime Line



Sólo una turbina parada hace menos ruido.

La turbina **Prime Line de MK-dent**ª aúna la calidad y robustez de la tecnología alemana con un diseño innovador, compacto y elegante.

Su **recubrimiento de Titanio** le otorga un perfecto agarre para una máxima seguridad y comodidad, haciendo a la turbina muy ligera y resistente a los arañazos y a la corrosión.

Posee un **Rotor modular con rodamientos cerámicos** y pinza endurecida con inserto de carburo, para una mayor durabilidad.

El perfecto balanceo de su rotor asegura una resistencia mínima en su rotación, por lo que su nivel

sonoro **no sobrepasa los 55 decibelios**, haciendo a la **Prime**, la turbina más silenciosa.

Si la presión del equipo dental es demasiado alta, su válvula automática de reducción de presión regula el nivel de presión hasta un ideal de 2,8 bares, preservando los rodamientos de un sobre esfuerzo. Esto, unido al sistema antirretorno, que impide que las partículas de saliva entren en la cabeza, dotan a la turbina de una mayor vida útil.

Sus **4 orificios de spray** (3 en la cabeza mini), garantizan un trabajo seguro con una óptima refrigeración de la fresa, y el campo de trabajo con una niebla muy fina para una mejor visión.

Potencia hasta  
**25 Watt**

Velocidad máxima  
**420 000 rpm**

Nivel sonoro  
**≤55 dB**

Luz  
**99,30%**

Sistema Antiretorno  
**SÍ**

Recubrimiento  
**Titanio**







Garantía  
**24 meses**

 Conexion	 Potencia	 Velocidad máxima	 Peso	 Nivel sonoro	 Orificios Spray	 Luz
---	---	---	---	--	--	--

**Cabeza: Power**  
Ø: 12,5mm / Alto: 14,3mm

								
Ref.: <b>06-HP21KL</b>	KaVo® Multiflex	25 W	350.000 rpm	69 g	≤ 55 dB	4	SI	<b>628<sup>00</sup>€</b>
Ref.: <b>06-HP21NL</b>	NSK®	25 W	350.000 rpm	69 g	≤ 55 dB	4	SI	<b>628<sup>00</sup>€</b>
Ref.: <b>06-HP21SL</b>	Sirona®	25 W	350.000 rpm	69 g	≤ 55 dB	4	SI	<b>BAJO PEDIDO</b> <b>628<sup>00</sup>€</b>
Ref.: <b>06-HP21WL</b>	W&H®	25 W	350.000 rpm	69 g	≤ 55 dB	4	SI	<b>BAJO PEDIDO</b> <b>628<sup>00</sup>€</b>

**Cabeza: Mini**  
Ø: 10,8mm / Alto: 12,5mm

								
Ref.: <b>06-HP22KL</b>	KaVo® Multiflex	18 W	420.000 rpm	67 g	≤ 60 dB	3	SI	<b>628<sup>00</sup>€</b>
Ref.: <b>06-HP22NL</b>	NSK®	18 W	420.000 rpm	67 g	≤ 60 dB	3	SI	<b>BAJO PEDIDO</b> <b>628<sup>00</sup>€</b>
Ref.: <b>06-HP22WL</b>	W&H®	18 W	420.000 rpm	67 g	≤ 60 dB	3	SI	<b>BAJO PEDIDO</b> <b>628<sup>00</sup>€</b>



MK-dent®

# Classic line Power edition 28W



<b>Potencia hasta</b> <b>28 Watt</b>	<b>Velocidad máxima</b> <b>375 000 rpm</b>	<b>Nivel sonoro</b> <b>≤ 57 dB</b>	<b>Luz</b> <b>99,30%</b>
---	---	---------------------------------------	-----------------------------

<b>Sistema Antiretorno</b> <b>SÍ</b>	<b>Recubrimiento</b> <b>Cromo</b>	<b>Garantía</b> <b>18 meses</b>
---	--------------------------------------	------------------------------------

Conexión	Potencia	Velocidad máxima	Peso	Nivel sonoro	Orificios Spray	Luz

Cabeza: <b>Power</b> Ø.: 12,5mm / Alto: 14,3mm								
Ref.: <b>06-HC20KL</b>	KaVo® Multiflex	28W	375.000 rpm	63 g	< 57 dB	4	SI	<b>688<sup>00</sup>€</b>
Ref.: <b>06-HC20K</b>	KaVo® Multiflex	28W	375.000 rpm	63 g	< 57 dB	4	NO	<b>580<sup>00</sup>€</b>



MK-dent®

# Classic line



**Potencia** hasta  
**23 Watt**

**Velocidad** máxima  
**375 000 rpm**

**Nivel sonoro**  
**≤ 57 dB**

**Luz**  
**99,30%**

**Sistema Antiretorno**

**SÍ**

**Recubrimiento**

**Cromo**

**Garantía**

**18 meses**

Conexión	Potencia	Velocidad máxima	Peso	Nivel sonoro	Orificios Spray	Luz

**Cabeza:**  
**Power**

Ø.: 12,5mm / Alto: 14,3mm

Ref.: <b>06-HC21KL</b>	KaVo® Multiflex	23W	375.000 rpm	63 g	< 57 dB	4	SI	<b>572<sup>80</sup>€</b>
Ref.: <b>06-HC21K</b>	KaVo® Multiflex	23W	375.000 rpm	63 g	< 57 dB	4	NO	<b>480<sup>00</sup>€</b>



MK-dent®

# Eco Line



La turbina **Eco Line de MK-dent®** posee un sencillo diseño con la calidad y robustez de la tecnología alemana.

Sus formas suaves se adaptan perfectamente a la mano para un trabajo cómodo evitando la fatiga. Su superficie, tratada con un recubrimiento de cromo de alta calidad, asegura un buen agarre y una alta resistencia a los arañazos y a la corrosión.

En sus dos tamaños de cabeza, cuenta con un ángulo que facilita una mejor visibilidad y acceso a las zonas molares.

Con 4 orificios de spray en la cabeza Power, y 3 orificios de spray en la cabeza Mini, garantiza un trabajo seguro con una óptima refrigeración de la fresa, dejando el campo de trabajo con una niebla muy fina para una mejor visión.

La pinza del rotor **Eco Line** tiene una guía para la fresa con un inserto de acero para una mayor concentricidad y una fuerza de retención de 30N.

El perfecto balanceo garantiza un rodaje sin vibración y una mayor resistencia al desgaste, que junto a sus rodamientos cerámicos alargan la vida útil de la turbina.

Potencia hasta  
**24 Watt**

Velocidad máxima  
**420.000 rpm**

Nivel sonoro  
**≤ 62 dB**

Luz  
**99,30%**

Sistema Antiretorno  
**SÍ**

Recubrimiento  
**Cromo**







Garantía  
**18 meses**

 Conexion	 Potencia	 Velocidad máxima	 Peso	 Nivel sonoro	 Orificios Spray	 Luz
---	---	---	---	--	--	--

**Cabeza: Power**  
Ø.: 12,5mm / Alto: 14,3mm

								
Ref.: <b>06-HE21KL</b>	KaVo® Multiflex	24 W	320.000 rpm	62 g	≤ 62 dB	4	SI	<b>472<sup>80</sup>€</b>
Ref.: <b>06-HE21NL</b>	NSK®	24 W	320.000 rpm	62 g	≤ 62 dB	4	SI	<b>472<sup>80</sup>€</b>
Ref.: <b>06-HE21SL</b>	Sirona®	24 W	320.000 rpm	62 g	≤ 62 dB	4	SI	<b>BAJO PEDIDO</b> <b>472<sup>80</sup>€</b>
Ref.: <b>06-HE21WL</b>	W&H®	24 W	320.000 rpm	62 g	≤ 62 dB	4	SI	<b>472<sup>80</sup>€</b>

**Cabeza: Power**  
Ø.: 12,5mm / Alto: 14,3mm

								
Ref.: <b>06-HE21K</b>	KaVo® Multiflex	24 W	320.000 rpm	62 g	≤ 62 dB	4	NO	<b>382<sup>80</sup>€</b>
Ref.: <b>06-HE21N</b>	NSK®	24 W	320.000 rpm	62 g	≤ 62 dB	4	NO	<b>382<sup>80</sup>€</b>
Ref.: <b>06-HE21W</b>	W&H®	24 W	320.000 rpm	62 g	≤ 62 dB	4	NO	<b>382<sup>80</sup>€</b>



MK-dent®

# Eco Line

Conexion	Potencia	Velocidad máxima	Peso	Nivel sonoro	Orificios Spray	Luz

Cabeza: Mini Ø.: 10,8mm / Alto: 12,5mm									
Ref.: 06-HE22KL	KaVo® Multiflex	16 W	420.000 rpm	61 g	≤ 60 dB	3	SI	<b>472<sup>80</sup>€</b>	
Ref.: 06-HE22NL	NSK®	16 W	420.000 rpm	61 g	≤ 60 dB	3	SI	<b>BAJO PEDIDO</b> <b>472<sup>80</sup>€</b>	
Ref.: 06-HE22WL	W&H®	16 W	420.000 rpm	61 g	≤ 60 dB	3	SI	<b>BAJO PEDIDO</b> <b>472<sup>80</sup>€</b>	
Cabeza: Mini Ø.: 10,8mm / Alto: 12,5mm									
Ref.: 06-HE22K	KaVo® Multiflex	16 W	420.000 rpm	61 g	≤ 60 dB	3	NO	<b>382<sup>80</sup>€</b>	
Ref.: 06-HE22N	NSK®	16 W	420.000 rpm	61 g	≤ 60 dB	3	NO	<b>BAJO PEDIDO</b> <b>382<sup>80</sup>€</b>	
Ref.: 06-HE22W	W&H®	16 W	420.000 rpm	61 g	≤ 60 dB	3	NO	<b>BAJO PEDIDO</b> <b>382<sup>80</sup>€</b>	
Cabeza: Power Ø.: 12,5mm / Alto: 14,3mm									
Ref.: 06-HE17	Midwest 4	28 W	360.000 rpm	63 g	≤ 60 dB	4	NO	<b>298<sup>00</sup>€</b>	



# R-Tech® ECO

Sistema Antiretorno  
**SÍ**

Recubrimiento  
**Cromo**

Garantía hasta  
**12 meses**







 Conexión	 Potencia	 Velocidad máxima	 Peso	 Nivel sonoro	 Orificios Spray	 Luz
---	---	---	---	--	--	--



## ECO T TURBO

Cabeza:  
**Power**

Ref.: 58-253







							
Midwest 4 (4 orificios)	27 W	370.000 rpm	64 g	≤ 75 dB	4	NO	<b>180<sup>00</sup>€</b>



## ECO T2

Cabeza:  
**Power**

Ref.: 58-250

							
Midwest 4 (4 orificios)	21 W	340.000 rpm	62 g	≤ 75 dB	1	NO	<b>138<sup>00</sup>€</b>



MK-dent®

# Acoplamientos

*Ligeros y resistentes*  
*Aleación metálica*

Garantía

**24 meses**



Regulación de Spray



Peso



Luz

## Acoplamiento para KaVo®

Totalmente compatibles con el sistema KaVo® Multiflex



Observaciones



Ref.: 06-QC4014K

NO

24 g

NO

Suministro incluye:  
Kit tóricas de repuesto

**132<sup>80</sup>€**



Ref.: 06-QC5016K

NO

24 g

Xenon

Suministro incluye:  
Kit tóricas + bombilla de repuesto

**201<sup>80</sup>€**



Ref.: 06-QC6016K

NO

24 g

LED

Suministro incluye:  
Kit tóricas de repuesto

**228<sup>00</sup>€**



Ref.: 06-QC5016KW

SI

31 g

Xenon

Suministro incluye:  
Kit tóricas + bombilla de repuesto

**238<sup>00</sup>€**



Ref.: 06-QC6016KW

SI

31 g

LED

Suministro incluye:  
Kit tóricas de repuesto

**269<sup>80</sup>€**

### Acoplamiento para W&H®

Totalmente compatibles con el sistema W&H® Roto Quick



Observaciones



Ref.: 06-QC4014W

NO

33 g

NO

Suministro incluye:  
Kit tóricas de repuesto

129<sup>´80</sup>€

Ref.: 06-QC5016W

NO

33 g

SI

Suministro incluye:  
Kit tóricas de repuesto

207<sup>´80</sup>€

### Acoplamiento para NSK®

Totalmente compatibles con el sistema NSK® Matchlite/Phatelus



Observaciones



Ref.: 06-QC4014NT

NO

32 g

NO

122<sup>´80</sup>€



Ref.: 06-QC4014NT

NO

33 g

XENON

168<sup>´00</sup>€



Ref.: 06-QC4014NT

NO

33 g

LED

208<sup>´00</sup>€

### Acoplamiento para Sirona®

Totalmente compatibles con el sistema Sirona® Click & Go.



Observaciones



Ref.: 06-QC5016SW

SI

38 g

NO

Suministro incluye:  
Kit tóricas + Bombilla  
de repuesto

242<sup>´80</sup>€



Ref.: 06-QC6016SW

SI

38 g

LED

Suministro incluye:  
Kit tóricas de repuesto

269<sup>´80</sup>€

RUMAR

# Acoplamiento y Adaptadores

*Ligeros y resistentes*  
*Aleación metálica*

Garantía hasta  
**12 meses**

**E**  
Conexión

  
Regulación de Spray

**g**  
Peso

  
Luz

## Acoplamiento para Bien Air®

Totalmente compatibles con el sistema Bien Air® Unifix



Observaciones



Ref.: 44-350

NO

38 g

SI

98<sup>00</sup>€

## Adaptadores

**E**  
Manguera

**E**  
Instrumento



Ref.: 44-053

Midwest 4  
(4 orificios)

Borden 3  
(3 orificios)

28<sup>00</sup>€



Ref.: 44-052

Midwest 4  
(4 orificios)

Borden 2  
(2 orificios)

28<sup>00</sup>€



Ref.: 44-051

Borden 2 o 3  
(2 o 3 orificios)

Midwest 4  
(4 orificios)

28<sup>00</sup>€



MK-dent®

# Contra Ángulos

# PRIME LINE

# & CLASSIC LINE



Guía retráctil



Cabeza separable



Contra ángulo totalmente compatible con las cabezas KaVo® y MK-dent®



Las líneas de contra ángulos **Prime Line** y **Classic Line** de MK-dent® ofrecen instrumentos de alta calidad. Su **cabeza separable** le otorga a estos instrumentos una gran versatilidad, pues el contra ángulo es **totalmente compatible** con las cabezas KaVo® y MK-dent®, por lo que un **mismo mango puede ser utilizado con distintas cabezas** de transmisión 1:1, reductoras, cabezas especiales para profilaxis, o de sistema especial EVA para pulir espacios interdentes.

Con recubrimiento de Cromo en la **Classic Line** y de Titanio en la **Prime Line**, ambas líneas ofrecen un perfecto agarre, así como máxima comodidad y seguridad, haciendo a estos contra ángulos muy resistentes a los arañazos y a la corrosión.

Poseen una conexión universal INTRAMatic/ISO, por lo que puede ser utilizados en cualquier micromotor neumático o eléctrico con luz.

Velocidad máxima entrada

**40.000 rpm**

Recubrimiento

**Titanio  
Cromo**

Luz

**99,30%**

Garantía

**24 meses**



Velocidad máxima salida



Transmisión



Irrigación



Peso







Luz

## Prime Line

### Recubrimiento de Titanio Cabeza separable





Ø.: 9,8mm / Alto: 14,3mm

						
Ref.: <b>06-LP11L</b>	40.000 rpm	1:1	Interna	78 g	SI	<b>736<sup>80</sup>€</b>
Ref.: <b>06-LP54L</b>	7.407 rpm	5,4:1	Interna	78 g	SI	<b>722<sup>80</sup>€</b>
Ref.: <b>06-LP74L</b>	5.405 rpm	7,4:1	Interna	78 g	SI	<b>769<sup>80</sup>€</b>

## Classic Line

### Recubrimiento de Cromo Cabeza separable

Ø.: 9,8mm / Alto: 14,3mm

						
Ref.: <b>06-LCC11</b>	40.000 rpm	1:1	Interna	78 g	NO	<b>559<sup>80</sup>€</b>
Ref.: <b>06-LCC11L</b>	40.000 rpm	1:1	Interna	82 g	SI	<b>639<sup>80</sup>€</b>



MK-dent®

# Eco Line



El contra ángulo **ECO Line de Mk-dent®** con su nuevo diseño más moderno y sencillo hace de este contra ángulo la mejor opción calidad-precio.

Con **conexión universal INTRAmatic / ISO**, por lo que puede ser utilizado en cualquier micromotor neumático o eléctrico.

Velocidad máxima entrada

**40 000 rpm**

Recubrimiento

**Cromo**

Luz

**99,30%**

Garantía hasta

**24 meses**



Velocidad máxima salida



Transmisión



Irrigación



Peso



Luz

## Recubrimiento de Cromo Cabeza separable

Ø.: 9,8mm / Alto: 14,3mm

Ref.: <b>06-LE11</b>	40.000 rpm	1:1	Interna	80 g	NO	<b>418<sup>00</sup>€</b>
Ref.: <b>06-LE11L</b>	40.000 rpm	1:1	Interna	80 g	SI	<b>528<sup>00</sup>€</b>
Ref.: <b>06-LE21</b>	20.000 rpm	2:1	Interna	80 g	NO	<b>BAJO PEDIDO</b> <b>438<sup>00</sup>€</b>
Ref.: <b>06-LE21L</b>	20.000 rpm	2:1	Interna	80 g	SI	<b>BAJO PEDIDO</b> <b>539<sup>80</sup>€</b>
Ref.: <b>06-LE16</b>	40.000 rpm	1:1 Fresas turbinas	Interna	80 g	NO	<b>BAJO PEDIDO</b> <b>439<sup>80</sup>€</b>
Ref.: <b>06-LE16L</b>	40.000 rpm	1:1 Fresas turbinas	Interna	80 g	SI	<b>BAJO PEDIDO</b> <b>538<sup>00</sup>€</b>



MK-dent®

# BASIC Line



El contra ángulo **BASIC Line de MK-dent®** es un instrumento especialmente diseñado para los tratamientos de profilaxis.

Con conexión universal INTRAmatic / ISO para poder ser utilizado en todos los micromotores, tanto neumáticos como eléctricos.

Su cabeza blindada protege los rodamientos de la pasta abrasiva utilizada para pulir las piezas dentales, además utiliza cepillos y copas "Snap on" para una mayor comodidad y rapidez en el cambio de los mismos.

La posibilidad de desmontar la cabeza permite que ésta pueda ser sustituida al final de su vida útil sin tener que sustituir el contra ángulo completo.

Velocidad máxima entrada

**40 000 rpm**

Recubrimiento

**Cromo**

Luz

**99,30%**

Garantía

**24 meses**



Velocidad máxima salida



Transmisión



Irrigación



Peso

**Recubrimiento de Cromo**  
**Cabeza separable**

Ø.: 9,8mm / Alto: 16,7mm

Ref.: **06-LB41/11P**



10.000 rpm



4:1  
(Snap on)



N/D



80 g

HASTA AGOTAR

**268<sup>00</sup>€**



# R-Tech® ECO

Velocidad máxima entrada

**40.000 rpm**

Recubrimiento

**Cromo**

Sistema

**Intra**

Garantía

**6 meses**



Velocidad máxima salida



Transmisión



Irrigación



Peso

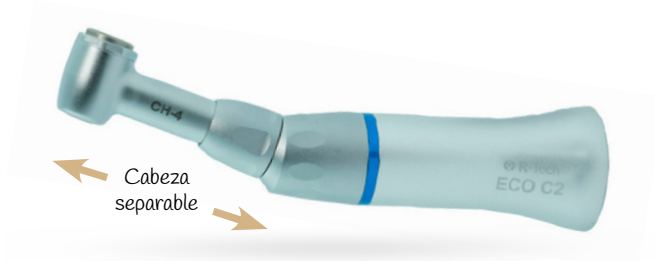

## ECO C2

Recubrimiento de Cromo  
Cabeza separable  
Cierre Botón

Ref.: 58-204



40.000 rpm



1:1



Externa



80 g



NO

**138<sup>00</sup>€**

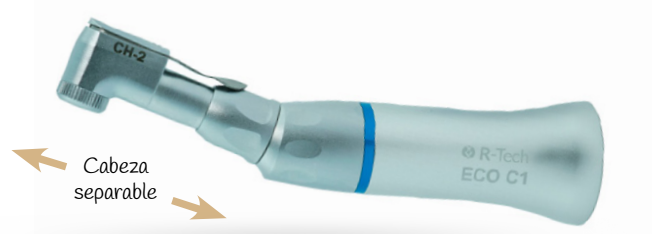

## ECO C1

Recubrimiento de Cromo  
Cabeza separable  
Cierre Guillotina

Ref.: 58-201



40.000 rpm



1:1



Externa



80 g



NO

**98<sup>00</sup>€**

## Accesorios y repuestos

Ref.: 58-228

Cabeza con eje ECO C2

**78<sup>00</sup>€**

Ref.: 58-226

Cabeza con eje ECO C1

**48<sup>00</sup>€**

Ref.: 44-211

Tubo de irrigación para ECO C1 y ECO C2

**48<sup>00</sup>€**



MK-dent®

# Cabezas de Contra ángulos

Velocidad máxima entrada

**40.000 rpm**

Recubrimiento

**Cromo  
Titánio**

Sistema

**Intra**

Garantía

**24 meses**



Velocidad máxima salida



Transmisión



Peso



## Classic Line

Recubrimiento de Cromo

Totamente compatibles con contra-ángulos KaVo®



Ø.: 9,8mm / Alto: 14,8mm

Ref.: **06-LCH11**

40.000 rpm

1:1  
(punto azul)

12 g

**228<sup>00</sup>€**



Ø.: 9,8mm / Alto: 14,8mm

Ref.: **06-LCH21**

20.000 rpm

2:1  
(punto verde)

12 g

**231<sup>80</sup>€**



Ø.: 9,5mm / Alto: 16,7mm

Ref.: **06-LCH21P**

20.000 rpm

2:1  
Fresas  
atornillables  
(punto verde)

12 g

**246<sup>80</sup>€**



Ø.: 9,8mm / Alto: 14,8mm

Ref.: **06-LCH16**

40.000 rpm

1:1  
fresas turbina  
(punto azul)

12 g





BAJO PEDIDO

**298<sup>00</sup>€**

## Prime Line

### Recubrimiento de Titanio

Totalmente compatibles con contra-ángulos KaVo®.

				
 <p>Ref.: <b>06-LPH11</b></p> <p>Ø.: 9,8mm / Alto: 14,8mm</p>	40.000 rpm	1:1 (punto azul)	12 g	<b>251<sup>80</sup>€</b>
 <p>Ref.: <b>06-LPH21</b></p> <p>Ø.: 9,8mm / Alto: 14,8mm</p>	20.000 rpm	2:1 (punto verde)	12 g	<b>251<sup>80</sup>€</b>

Velocidad máxima entrada

**40 000 rpm**

Recubrimiento

**Cromo**

Sistema





*Rosca para*  
**LB41**

Garantía

**12 meses**

## Basic Line

### Cabeza para LB41/11P ZA profilaxis Sistema "Snap-on" para profilaxis

				
 <p>Ref.: <b>06-LBH11P</b></p> <p>Ø.: 7,7mm / Alto: 14,2mm</p>	10.000 rpm	4:1	14 g	<b>HASTA AGOTAR</b> <b>104<sup>80</sup>€</b>



MK-dent®

# Piezas de mano Rectas

Velocidad máxima entrada

**40.000 rpm**

Recubrimiento

**Titanio  
Cromo**

Sistema

**Intra**

Garantía

**24 meses**



Velocidad máxima salida



Transmisión



Irrigación



Peso



Luz



## Prime Line

Recubrimiento de Titanio

Ref.: 06-LP01L



40.000 rpm



1:1



Interna



92 g



SI

**568<sup>00</sup>€**



## Classic Line

Recubrimiento de Cromo

Ref.: 06-LE01L



40.000 rpm



1:1



Interna



100 g



SI

**452<sup>80</sup>€**

Ref.: 06-LE01

40.000 rpm

1:1

Interna

100 g

NO

**344<sup>80</sup>€**

# R-Tech® ECO

Velocidad máxima entrada  
**40.000 rpm**

Recubrimiento  
**Cromo**

Sistema  
**Intra**

Garantía  
**6 meses**



Velocidad máxima salida



Transmisión



Irrigación



Peso



Luz



## ECO P1

### Recubrimiento de Cromo

Ref.: 58-202



40.000 rpm



1:1



Externa



46 g



NO

**98<sup>00</sup>€**

### Accesorios

Ref.: 58-212

Tubo irrigación para ECO P1 y compatibles

**4<sup>80</sup>€**



MK-dent®

# Micromotores

Sistema  
**Intra**

Garantía  
**24 meses**



Conexión



Velocidad máxima salida



Irrigación



Peso



Luz



## Micromotores Neumáticos

Con regulación de velocidad y marcha atrás

Ref: <b>06-AM1004</b>	Midwest 4 (4 orificios)	20.000 rpm	Interna	78 g	NO	<b>408<sup>00</sup>€</b>
Ref: <b>06-AM1006</b>	Midwest 4 LUX (6 orificios)	20.000 rpm	Interna	86 g	LED	<b>498<sup>00</sup>€</b>



## Micromotor Eléctrico

Con regulación de velocidad y marcha atrás

Ref: <b>06-EM1190K</b>	KaVo® K190, K196 y K200 compatibles	40.000 rpm	Interna	73 g	LED	<b>798<sup>00</sup>€</b>

# R-Tech<sup>®</sup> ECO

Sistema  
**Intra**

Garantía  
**6 meses**



Conexión



Velocidad máxima salida



Irrigación



Peso



Luz



## ECO M1

**Micromotores Neumático**  
Con regulación de velocidad  
y marcha atrás



Midwest 4 (4 orificios)



20.000 rpm



Externa



96 g



NO

Ref.: **58-203**

**108<sup>00</sup>€**



# Vórtice TKD®

Torque máximo  
**2,7 Ncm**

Sistema  
**Intra**

Garantía  
**12 meses**



Conexión



Velocidad máxima salida



Irrigación



Peso



Luz

**¡MUY LIGERO!**



## Micromotor Neumático

Con regulación de velocidad y marcha atrás.

Ref.: **40-22452**



KaVo® Multiflex



20.000 rpm



Interna



96 g



NO

**480<sup>00</sup>€**





# Kit Built In Micromotor Eléctrico Definitive LED

Torque máximo

**3,5 Ncm**

Mangueras de

**Silicona**

Sistema

**Intra**

Garantía

**24 meses**



Conexión



Velocidad máxima salida



Irrigación



Peso



Luz

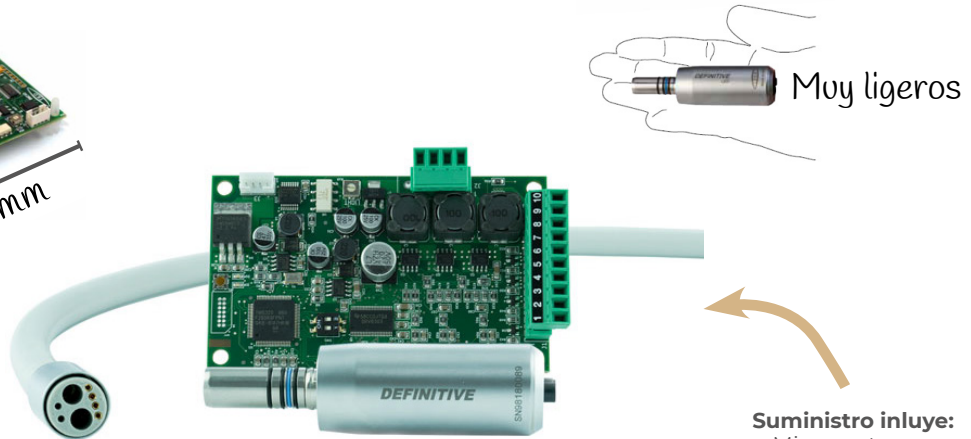
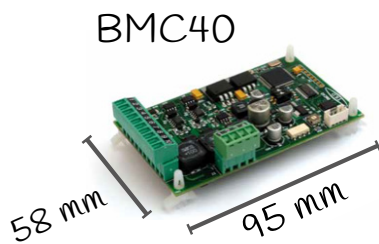

Suministro incluye:  
 - Micromotor  
 - Placa electrónica  
 - Manguera

BRUSHLESS (SIN escobillas)	E=I	Speed	Irrigation	Weight	Fuente de alimentación	Light	
Ref.: <b>40-60093</b>	Polivalente (8 orificios)	40.000 rpm	Interna	90 g	BMC40 32V DC/CC +/-10%; 6A (10 seg)	NO	<b>728<sup>00</sup>€</b>
Ref.: <b>40-60293</b>	Polivalente (8 orificios) Terminal giratorio	40.000 rpm	Interna	90 g	BMC40 32V DC/CC +/-10%; 6A (10 seg)	LED	<b>798<sup>00</sup>€</b>



# Accesorios

## para *Kit Built In Micromotores* *Definitive*

		Descripción	
	Ref.: <b>40-39400</b>	Convertidor CONV24 de 24V AC/CA a 32V DC/CC <ul style="list-style-type: none"> <li>• 24V AC/CA +/- 10%; 8A</li> <li>• Dimensiones: 60x50mm</li> <li>• Garantía 24 meses</li> </ul>	<b>56<sup>80</sup>€</b>
	Ref.: <b>40-39500</b>	Potenciómetro neumático PPOT	<b>56<sup>80</sup>€</b>
	Ref.: <b>40-03520</b>	Potenciómetro eléctrico	<b>22<sup>80</sup>€</b>
	Ref.: <b>40-39600</b>	Selector MOT2 2 micromotores DEFINITIVE / DEFINITIVE LED	<b>80<sup>80</sup>€</b>
	Ref.: <b>40-39200</b>	Panel de control <b>DUOPAD</b> <ul style="list-style-type: none"> <li>• 13V DC/CC +/- 20%; 22mA</li> <li>• Dimensiones: 73x117x24mm</li> <li>• Puede controlar 2 micromotores DEFINITIVE/LED y 1 ultrasonidos TITANUS.</li> <li>• Garantía 24 meses</li> </ul>	<b>338<sup>00</sup>€</b>

# Mantenimiento y Lubricación



Ref.: 06-LU1011

Descripción

Aceite MK-dent® PREMIUM 100%.  
Sintético, Botella aerosol, 500 ml.

**OFERTA**  
**18'80€**  
5%  
Con la compra de  
4 cajas o más

19'80€

## Boquillas y Adaptadores para aceites y aerosol

Descripción



Ref.: BL-1012

Boquilla de engrase para **Kavo® Multiflex**.  
Material: Aluminio y anillos tóricos.

5'80€



Ref.: BL-1015

Boquilla de engrase conexiones **Midwest 4**.  
Material: Aluminio

5'80€



Ref.: BL-1017

Boquilla de engrase para **Sirona® R/F**.  
Material: Aluminio y anillos tóricos.

5'80€



Ref.: BL-1018

Boquilla de engrase para **W&H® Roto Quick**.  
Material: Aluminio y anillos tóricos

5'80€



Ref.: BL-1020

Boquilla de engrase para **NSK® MachLite / Phatelus**.  
Material: Aluminio

5'80€



Ref.: BL-1013

Boquilla de engrase sistema **INTRA (CA's y PM's)**.  
Material: Aluminio y anillos tóricos.

5'80€



Ref.: BL-1023

Boquilla de engrase para **Bien Air® Unifix**.  
Material: Aluminio y anillos tóricos.

5'80€



Ref.: BL-1014

Boquilla de engrase pinzas **FG® y PB®**.  
y conexiones **Borden / Midwest**.  
Material: Aluminio.

5'80€



Ref.: 80-701080

Boquilla de engrase turbinas **Faro®**.  
Material: Acero y anillos tóricos

HASTA AGOTAR  
12'80€



Ref.: 28-WA013

Adaptador lubricación cabezas  
contra ángulos **Woodpecker® / DTE Motores ENDO**  
(28-ME001, 28-ME004, 28-ME007 y 28-ME010)

7'80€



Ref.: 06-LU1022

Descripción

**Aceite MK-dent® para KaVo® QUATROcare**, envase con rosca.  
Botella 500 ml.

19<sup>80€</sup>



Ref.: 06-LU1031

Descripción

**Aceite MK-dent® Service Oil.**  
Especial para **W&H Assistina.**  
Botella 500 ml.

43<sup>80€</sup>



Ref.: 13-690

Descripción

**SINCOM32-E**  
Aceite 100% sintético.  
Especialmente diseñado para compresores.  
Botella 500 ml.

39<sup>80€</sup>

## PROFILAXIS

- 1.- Unidades Profilaxis**
- 2.- Aeropulidores de bicarbonato**
- 3.- Polvos Profilaxis (Bicarbonato / Glicina)**
- 4.- Microarenadoras**
- 5.- Scalers neumáticos**
- 6.- Ultrasonidos de sobremesa**
- 7.- Kits ultrasonidos “built in”**
- 8.- Piezas de mano ultrasonidos**
- 9.- Accesorios ultrasonidos**
- 10.- Puntas/Insertos ultrasonidos**



**NUEVO**  
**CARRITO / TROLLEY PARA PT-A**  
Consúltanos precio neto sin descuentos  
28-CART2



## **UNIDAD DE PROFILAXIS ESCALADOR ULTRASÓNICO Y AEROPULIDOR PT-A**

*Solo para los más exigentes.*

*Solución combinada y completa para una profilaxis perfecta: eficiente, cómoda y segura.*

*Diferénciate de tus competidores y ofrece lo mejor a tus pacientes*

*Calentador de agua: elimina el dolor y la sensibilidad generada por el agua fría durante el tratamiento. Hace que el tratamiento resulte más cómodo para el paciente.*

*Manejo a través de amplia pantalla táctil. A prueba de líquidos y salpicaduras y es capaz de percibir el tacto con guantes o a través de film protector.*

*Activación de la pieza de mano se realiza a través del pedal multifunción, liberando las manos y permitiendo accionar el modo "boost" para aumentar la potencia temporalmente, así como la limpieza en seco.*

### **ESCALADOR ULTRASÓNICO**

Con su exclusiva tecnología "Painless" para tratamientos indoloros, el ultrasonidos piezoeléctrico integrado en el PT-A está diseñado para tratamientos de profilaxis, periodoncia y endodoncia.

El PT-A integra la limpieza supragingival, la limpieza subgingival, reconstrucción de piezas dentales, el mantenimiento del implante y la terapia del canal radicular en su conjunto. Con su movimiento elíptico permite dispersar la fuerza del impacto, garantizando una limpieza eficaz al tiempo que reduce la molestia en el paciente.

Además, permite lograr ángulos de cero grados con la superficie dental y es utilizable junto con una gran variedad de puntas de precisión, fabricadas en aleación de titanio y con una dureza inferior al esmalte y al cemento dental, para evitar dañar las superficies dentales.

Su potente pieza de mano YZ-2L es desmontable para su esterilización en autoclave y totalmente compatible con puntas tipo EMS.

El suministro de agua autónomo permite la utilización de soluciones clínicas como: Peróxido de Hidrógeno, Hipoclorito o Clorixidina.

Características:

- ✓ Compatible con EMS (conexión mangueras y rosca puntas), con luz LED.
- ✓ Frecuencia de trabajo regulable de hasta 35.000 Hz.
- ✓ Amplitud de movimiento de trabajo: 90µm.
- ✓ 3 programas: Limpieza (G), periodoncia (P) y endodoncia (E).
- ✓ 12 niveles de regulación de caudal.
- ✓ 12 niveles de regulación de potencia.
- ✓ Suministro de agua: autónomo y red.

## AEROPULIDOR BICARBONATO Y GLICINA

Potente y versátil aeropulidor 2 EN 1: Función Supragingival y Función Subgingiva diseñado para eliminar Biofilm, manchas superficiales y mejorar el aspecto de los dientes.

Nuevo diseño más ligero y aerodinámico optimizado para evitar pérdidas de presión, logrando una mayor capacidad para eliminar placa y pigmentación al tiempo que hace más difícil la generación de atascos y reduce la fatiga durante su utilización.

**\*\*\*Función Supragingival:** su pieza de mano AP-1 con punta mini de acero proyecta un chorro de polvo preciso y eficaz de  $\varnothing 0,7\text{mm}$  rodeado de un anillo de agua que protege los tejidos blandos para una máxima seguridad.

Utilizable en combinación con polvos de Bicarbonato y Glicina de 40µm y 65µm.

**Diseño único  
Antiobstrucción**



\*\*Pieza de mano con diseño innovador:

- Más ligera para reducir la fatiga de trabajo.
- Con una punta más pequeña para una mayor visibilidad y una profilaxis más precisa.
- Separable en tres partes, facilitando un mejor mantenimiento.
- Rotación 360°.

**\*\*\*Función Subgingival:** su piezas de mano AP-2 con punta mini con extremo de polímero médico, proyecta un chorro de polvo y tres de agua que permiten un tratamiento subgingival de máxima eficacia y seguridad.

Utilizable en combinación con Glicina 25µm.



*Punta Subgingival:*

- o *Hecha de polimeros médicos.*
- o *Rotación 360°.*
- o *Flexible.*
- o *Salida de polvo en tres direcciones y de agua en una.*
- o *Eliminación de placa en profundidad.*
- o *Gran accesibilidad.*

*Características:*

- ✓ *Presión de aire de entrada: 5,5 – 7,5 bar.*  
(Este equipo requiere una toma de aire comprimido 5,5-7,5 bar)
- ✓ *Presión de agua de entrada: 1 – 5 bar.*
- ✓ *Diseñado para su utilización con polvos de Bicarbonato y Glicina.*  
(tamaños recomendados supragingival: 65µm. y subgingival: 25µm)
- ✓ *12 niveles de regulación de caudal.*
- ✓ *12 niveles de regulación de potencia.*

Suministro incluye:

ESCALER ULTRASÓNICO:

- o **2 piezas de mano YZ-2L** (separable y autoclavable)
- o **14 puntas.**
- o **2 Llaves autolimitante TW-5L.**
- o **2 Llaves fija.**
- o **1 Caja de esterilización** para pieza de mano ultrasonidos y accesorios.
- o **1 Llave para filtro.**

AEROPULIDOR:

- o **1 Llave para filtro.**
- o **2 piezas** de mano.
- o **Pieza de mano tratamiento supragingival AP-1** ([28-AP1](#)).
- o **Pieza de mano tratamiento subgingival AP-2** ([28-AP2](#)).
- o **1 Bote Bircarbonato FAST PT-S1** ([28-PTS165/4](#)).
- o **1 Bote Glicina GENTLE MINI PT-S3** ([28-PTS3SUB](#)).
- o **10 puntas Subgingival** ([28-AP2TIP](#)).
- o **Llave** para puntas subgingivales.
- o **2 Cajas de esterilización** para pieza de mano aeropulidor (2 agujas de limpiezas incluidas).

GENERAL

- o **2 depósitos de agua:** 1.400ml y de 600ml.
- o **Pedal** multifunción.
- o **Repuestos varios:** 1 Filtro de aire, 1 filtro de agua, juego de anillos tóricos, 2 LEDs piezas de mano, entre otros.
- o **Accesorios instalación:** 2 conectores hembra, 1 conector macho, 1 conexión «T», 1 conexión rápida y 2 tubos, 1 para conexión de aire y otro para conexión de agua.
- o **Maletín de transporte metálico.**

✓ *Unidad de sobremesa ligera y compacta: 2,75 kg / 28 x 12 x 33 cm*

✓ *Garantía: 24 meses (12 meses sobre la pieza de mano).*

**Ref.:** 28-PTA

€ 3.980,00





## UNIDAD DE PROFILAXIS ESCALADOR ULTRASÓNICO Y AEROPULIDOR AP-B

La inversión más rentable.

Solución combinada y completa para una profilaxis perfecta.

Selección automática en función de la pieza de mano que se levante del soporte.

### ESCALADOR ULTRASÓNICO

Ultrasonidos piezoeléctricos diseñado para tratamientos de profilaxis, periodoncia y endodoncia.

El AP-B integra la limpieza supragingival, la limpieza subgingival, reconstrucción de piezas dentales, el mantenimiento del implante y la terapia del canal radicular en su conjunto.

Su potente pieza de mano es desmontable para su esterilización en autoclave y totalmente compatible con puntas tipo EMS.

La limpieza estable y centrada en el proceso de eliminación de la calcificación le aporta una experiencia profesional durante los tratamientos.

El suministro de agua autónomo permite la utilización de soluciones clínicas como: Peróxido de Hidrógeno, Hipoclorito o Clorixidina.

Fácilmente programable gracias a su cómodo display que permite su uso incluso con guantes mojados.

Características:

- ✓ Compatible con EMS (conexión mangueras y rosca puntas), con luz LED.
- ✓ Frecuencia de trabajo regulable de hasta 35.000 Hz.
- ✓ Amplitud de movimiento de trabajo: 90µm.
- ✓ 3 programas: Limpieza, periodoncia y endodoncia.
- ✓ Suministro de agua: autónomo.



**NUEVO**  
**CARRITO / TROLLEY PARA AP-B**  
Consúltanos precio neto sin descuentos  
28-CART1



# AP-B



## AEROPULIDOR

Potente y versátil Aeropulidor 2 EN 1: Función Supragingival y Función Subgingival.

Nuevo diseño aerodinámico optimizado para evitar pérdidas de presión logrando una mayor capacidad para eliminar placa y pigmentación al tiempo que hace más difícil la generación de atascos.

Función Supragingival: su pieza de mano AP-1 con punta mini de acero proyecta un chorro de polvo preciso y eficaz de  $\varnothing 0,7\text{mm}$  rodeado de un anillo de agua que protege los tejidos blandos para una máxima seguridad.

Utilizable en combinación con polvos de Bicarbonato y Glicina de 40um y 65um.

**Diseño único  
Anti obstrucción**



Pieza de mano con diseño innovador:

- Más ligera para reducir la fatiga de trabajo.
- Con una punta más pequeña para una mayor visibilidad y una profilaxis más precisa.
- Separable en tres partes, facilitando un mejor mantenimiento.
- Rotación 360°.

Función Subgingival: su pieza de mano AP-2 con punta mini con extremo de polímero médico, proyecta un chorro de polvo y tres de agua que permiten un tratamiento subgingival de máxima eficacia y seguridad.

Utilizable en combinación con Glicina 25um.

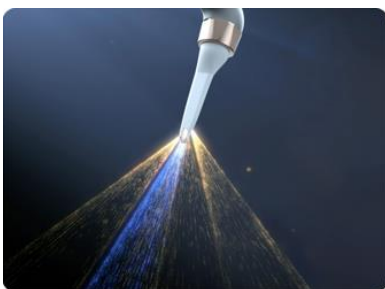

Punta Subgingival:

- o Hecha de polímeros médicos.
- o Rotación 360°.
- o Flexible.
- o Salida de polvo en tres direcciones y de agua en una.
- o Eliminación de placa en profundidad.
- o Gran accesibilidad.

Características:

- ✓ Presión de aire de entrada: 5,5 – 7,5 bar.  
(Este equipo requiere una toma de aire comprimido 5,5-7,5 bar)
- ✓ Diseñado para su utilización con polvos de Bicarbonato y Glicina.  
(tamaños recomendados supragingival: 65µm. y subgingival: 25µm)
- ✓ 6 niveles de regulación de caudal.
- ✓ 6 niveles de regulación de potencia.
- ✓ (tamaños recomendados supragingival: 65µm. y subgingival: 25µm)

Suministro incluye:

ESCALER ULTRASÓNICO:

- o Pieza de mano HW-5L (separable y autoclavable)
- o 6 puntas.
- o Llave autolimitante.
- o Caja de esterilización para pieza de mano ultrasonidos y accesorios.

AEROPULIDOR:

- o 2 contenedores de polvos con embudos completamente transparentes: uno para polvos de 65um y otro para polvos de 25um.
- o 2 piezas de mano:
  - Pieza de mano tratamiento supragingival AP-1 (28-AP1)
  - Pieza de mano tratamiento subgingival AP-2 (28-AP2)
- o Bote Bircarbonato FAST PT-S1(28-PTS165),
- o Bote Glicina GENTLE MINI PT-S3(28-PTS3SUB),
- o 10 puntas Subgingival,
- o Llave para puntas
- o Cajas de esterilización para pieza de mano aeropulidor.

GENERAL

- o 2 contenedor de agua: 1.400ml y 600ml.
  - o Pedal.
- 
- ✓ Unidad de sobremesa ligera y compacta: 2,0 kg / 27 x 17 x 9 cm
  - ✓ Garantía: 24 meses (12 meses sobre la pieza de mano).

**Ref.:** 28-APB

€ 1.880,00

**NOVEDAD!!!**



# AP-H Plus & AP-H



## AEROPULIDOR DE BICARBONATO AP-H PLUS (Y AP-H)

*Cómodo, preciso y ligero  
2 en 1: Funciones Supragingival y Subgingival*

*Con su pieza de mano para tratamientos supragingivales (AP-1 Plus) limpia y pule los dientes y con su pieza de mano para tratamientos subgingivales (AP-2 Plus) elimina de forma eficaz el biofilm del borde de la zona subgingival y en las bolsas periodontales más profundas.*

- ✓ Ergonómico y ligero (125gr) → Máxima comodidad durante el trabajo y menos fatiga.
- ✓ Pieza de mano separable en 3 partes. → Fácil mantenimiento
- ✓ Diseño antirretorno de agua y polvos → Para evitar atascos
- ✓ Cabeza mini con giro de 360° y diseño estilizado para una visión óptima de la zona de trabajo.
- ✓ Diseñado para su uso con polvos de Bicarbonato y Glicina.
- ✓ Depósito superior transparente que permite ver la cantidad de polvo restante.



# AP-H Plus & AP-H



## SUPRAGINGIVAL (pieza de mano AP-1 Plus)

Diseñada para tratamiento supragingivales, limpia y pule los dientes.

- ✓ Salida de polvo concentrada y precisa:
  - Diámetro de salida del polvo: 0,7mm.
  - Diámetro de salida de agua: 1,4mm.
- ✓ Tamaño polvo recomendado: 40 – 65µm.
- ✓ Esterilizable 134°.

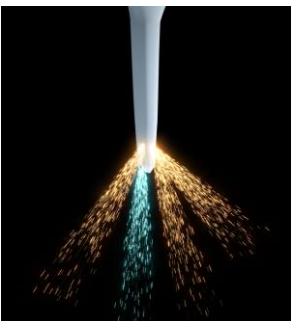

## SUBGINGIVAL (pieza de mano AP-2 Plus)

Diseñada para tratamientos subgingivales, elimina de forma eficaz el biofilm del borde de la zona subgingival y en las bolsas periodontales más profundas

- ✓ Salida de polvo en tres direcciones y de agua en una
- ✓ Punta diseñada para unos resultados óptimos:
  - Hecha de polímeros médicos.
  - Flexible.
  - Eliminación de placa en profundidad.
  - Gran accesibilidad.
- ✓ Tamaño polvo recomendado: 25µm.
- ✓ Esterilizable 134°.

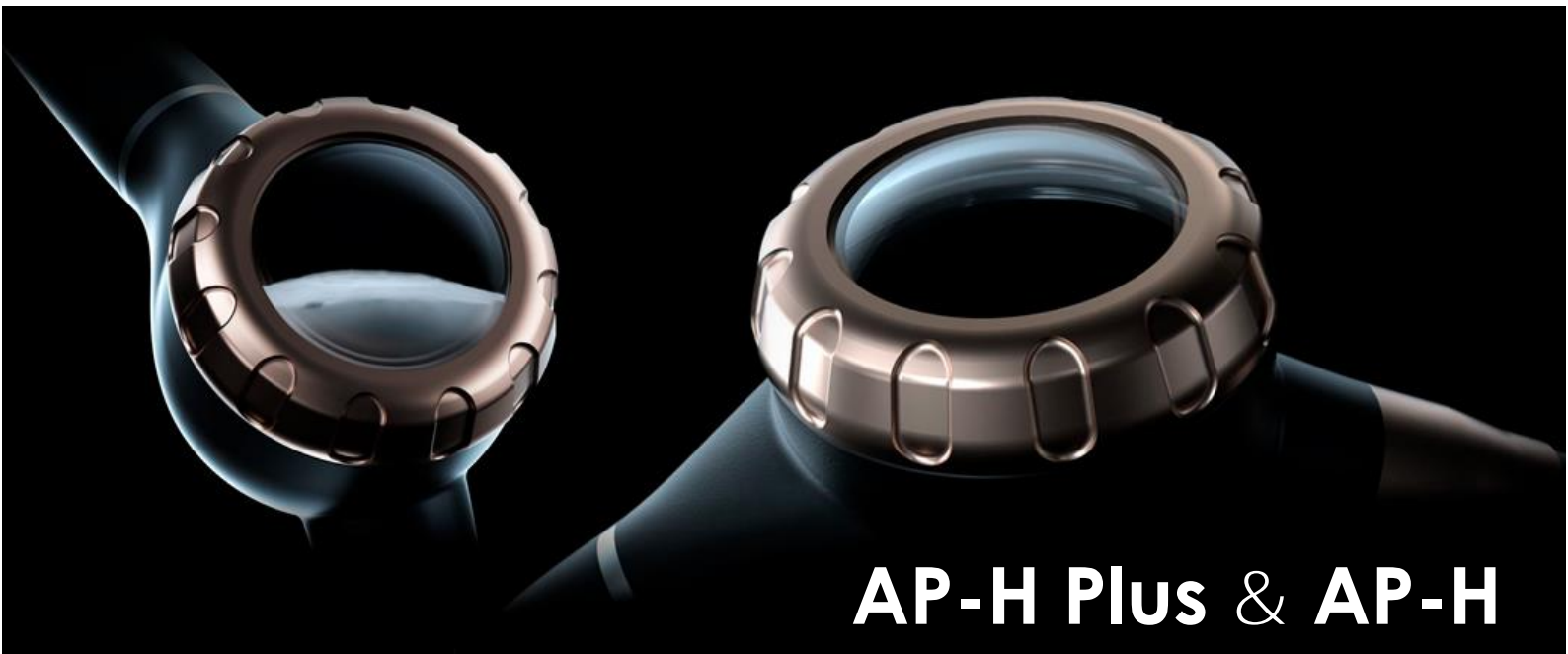

## AP-H Plus & AP-H

Referencia	Descripción	Conexión	Precio
28-APHPLUSM4	AP-H Plus **	Midwest 4	€ 480,00
28-APHPLUSK	AP-H Plus **	Tipo Kavo / Multiflex	€ 480,00
28-APHPLUSN	AP-H Plus **	Tipo NSK / Phatelus (PTL)	€ 480,00
28-APHPLUS	AP-H Plus **	Tipo Sirona / R/F	€ 480,00
28-APHM4	AP-H *	Midwest 4	€ 328,00
28-APHK	AP-H *	Tipo Kavo / Multiflex	€ 328,00
28-APHN	AP-H *	Tipo NSK / Phatelus (PTL)	€ 328,00
28-APHS	AP-H *	Tipo Sirona / R/F	€ 328,00

**\*\* AP-H Plus Suministro incluye:**

- ✓ Aeropulidor,
- ✓ Pieza de mano supragingival AP-1 Plus (28-AP1PLUS)
- ✓ Pieza de mano subgingival AP-2 Plus (28-AP2PLUS)
- ✓ Pack 10 puntas subgingivales (28-AP2TIP)
- ✓ Llave para puntas

**\* AP-H Suministro incluye:**

- ✓ Aeropulidor,
- ✓ Pieza de mano supragingival AP-1 Plus (28-AP1PLUS)



## ACCESORIOS AP-A, AP-B, PT-A y PT-B

<b>Ref.:</b> 28-AP1	Pieza de mano aeropulidor <b>AP-A, AP-B, PT-A y PT-B</b> (tratamiento supragingival)	€ 308,00
<b>Ref.:</b> 28-AP2	Pieza de mano aeropulidor <b>AP-A, AP-B, PT-A y PT-B</b> (tratamiento subgingival)	€ 378,00
<b>Ref.:</b> 28-AP2TIP	Punta pieza de mano AP-2 aeropulidores: <b>AP-A, AP-B, PT-A y PT-B</b> (tratamiento subgingival) Pack 10 Uds. *NO esterilizable. Un solo uso.	€ 28,00
<b>Ref.:</b> 28-WA016	Llave puntas polímero AP2TIP	€ 8,80

## ACCESORIOS AP-H PLUS Y AP-H

<b>Ref.:</b> 28-AP1PLUS	Pieza de mano aeropulidor <b>AP-H y AP-H Plus</b> (tratamiento supragingival)	€ 88,00
<b>Ref.:</b> 28-AP2PLUS	Pieza de mano aeropulidor <b>AP-H y AP-H Plus</b> (tratamiento subgingival), Suministro incluye: Llave 28-WA016 para puntas polímero	€ 105,80
<b>Ref.:</b> 28-AP2TIP	Punta pieza de mano AP-2 Plus aeropulidores: <b>AP-H y AP-H Plus</b> (tratamiento subgingival) Pack 10 Uds. *NO esterilizable. Un solo uso.	€ 28,00
<b>Ref.:</b> 28-WA016	Llave puntas polímero AP2TIP	€ 8,80

**CONSULTAR DESCUENTO  
PARA LÍNEA Woodpecker PREMIUM**



## PROPHYLINE

- Compacto para un uso cómodo y descansado.
- Elegante color **crema**.
- Fácil mantenimiento y limpieza.
- Superficie antideslizante, incluso con guantes húmedos
- Giro 360° de la cánula.
- Disponible para los sistemas de acople más usuales.
- Para polvos de bicarbonato o glicina de 20-25 µm
- **Garantía: 1 año.**

<b>Ref.:</b> 06-PR1011K Para acoples KaVo	€	624,80
<b>Ref.:</b> 06-PR1011W Para acoples W&H	€	624,80
<b>Ref.:</b> 06-PR1011S Para acoples Sirona	€	624,80
<b>Ref.:</b> 06-PR1011B Para acoples Bien Air	€	624,80
<b>Ref.:</b> 06-PR1011N Para acoples NSK	€	624,80
<b>Ref.:</b> 05-SP3011 Punta MK-dent PropHYLINE	€	164,80





### Polvo de bicarbonato FAST / PT-S1

- Sabor: Limón
  - **65 µm o 40 µm**
  - 2,5 Mohs de dureza
  - Uso recomendado: **SUPRAgingival**
- NO ADMITE DEVOLUCIÓN**

28-PTS165/4 Pack: 4 botellas (300gr c/u) | 65 µm € 59,80



### **NOVEDAD!!!**

28-PTS140/4 Pack: 4 botellas (300gr c/u) | 40 µm € 59,80

**NO ADMITE DEVOLUCIÓN**

### Glicina GENTLE / PT-S3 (65 µm)

*Especialmente recomendado para pacientes sensibles.*

- Sabor: dulce y agradable
  - 65 µm
  - Uso recomendado: **SUPRAgingival**
- NO ADMITE DEVOLUCIÓN**

28-PTS3SUPRA Botella 200gr, 1 ud. € 18,00



### Glicina GENTLE MINI / PT-S3 (25 µm)

*Especialmente recomendado para tratamientos subgingivales, perio y limpieza y mantenimiento de implantes.*

- Sabor: dulce y agradable
  - 25 µm
  - Uso recomendado: **SUBgingival**
- NO ADMITE DEVOLUCIÓN**

28-PTS3SUB Botella 120gr, 1 ud € 18,00



**CONSULTAR DESCUENTO  
PARA LÍNEA Woodpecker PREMIUM**



## Microarenadora Air Blaster

### MICROARENADORA DE ÓXIDO DE ALUMINIO

- Ligera y ergonómica
- Robusta y sencilla
- Punta de Tungsteno para una mayor durabilidad
- Ideal para trabajar en metales, porcelanas y resinas
- Crea retenciones sobre los interiores de las coronas y es muy útil para la remoción de cemento y limpieza en general
- Indicada para óxido de Aluminio de 50 – 90 micras
- Suministro incluye: 1 x punta de repuesto, 1 x acople conexión Midwest 4 -4 orificios
- **Garantía: 1 año.**

**Ref.: 44-598** € 272,80



### PRODUCTOS RELACIONADOS

**Ref.: 44-598P** Punta de Tungsteno microarenadora Air Blaster € 41,80



**Ref.: 44-598A** Acoplamiento microarenadora Air Blaster € 59,80



**Ref.: 44-598T** Tubo microarenadora Air Blaster € 3,80

## SCALERS NEUMÁTICOS



### ECO S2 SCALER / LIMPIADOR DE SARRO NEUMÁTICO

- Frecuencia de trabajo 6.000 Hz, muy potente.
- Nivel sonoro 65 – 68 dB.
- Conexión directa Midwest 4.
- Rosca compatible con puntas KaVo Sonicflex.
- \***(VER sección Puntas Ultrasonidos)**
- El suministro incluye 3 puntas surtidas y llave.
- **Garantía 6 meses.**



Ref.: 44-ECOS2 € 308,00

Ref.: 44-ECOS2W Llave puntas scaler ECO S2 € 13,80

## SCALERS ULTRASÓNICOS



### WOODPECKER DTE U600 LED

El U600 LED es un ultrasonidos piezoeléctrico de sobremesa para los tratamientos de profilaxis dental, periodoncia y endodoncia.

El diseño más atractivo con pantalla táctil y efecto cristal. Fortaleza científica con múltiples funcionalidades.

Como resultado, el U600 LED integra la limpieza supragingival, la limpieza subgingival, la reconstrucción de daños, además del mantenimiento del implante, así como la terapia del canal de raíz en un conjunto.

Confortable scaling y tratamiento sin dolor: limpieza más eficaz de acuerdo con las diferentes superficies del diente. Todo ello gracias a su sistema inteligente de retroalimentación, dará salida automáticamente la energía exacta a la punta. Resultando en un trabajo indoloro, y más cómodo y rápido para el profesional y el paciente.

Su nueva pieza de mano aún más potente es desmontable para su esterilización en autoclave y totalmente compatible con puntas con rosca tipo EMS.

La limpieza estable y centrada en el proceso de eliminación de la calcificación le aporta una experiencia profesional durante los tratamientos.

El suministro de agua autónomo permite la utilización de soluciones clínicas como: Peróxido de Hidrógeno, Hipoclorito o Clorixidina.

Es fácilmente programable gracias a su cómodo display que permite su uso incluso con guantes mojados, con sus tres programas (limpieza, periodoncia y endodoncia).

Dispone también de una frecuencia de trabajo regulable entre 28.000 y 31.000 Hz.

Características:

- ✓ Conexión manguera **tipo EMS con luz** y sistema **rosca puntas tipo EMS**.
- ✓ Frecuencia de trabajo regulable de 28.000- 31.000 Hz.
- ✓ **Amplitud de movimiento de trabajo: 90µm.**
- ✓ 3 programas: Limpieza, periodoncia y endodoncia.
- ✓ Pieza de mano HW-6L (Ref.: 28- HW6L) separable y autoclavable.
- ✓ Suministro de agua: autónomo\* y red\*\*. (\*Tanque 650ml)  
\*\*(Este equipo requiere una toma de agua de red de 0,1-5 bar)
- ✓ Incluye: 7 puntas, llave autolimitante y llave endo.
- ✓ **Garantía: 24 meses (12 meses sobre la pieza de mano).**

Ref.: 28-U600LED

€ 668,00

**NO OLVIDES REVISAR NUESTRA SECCIÓN DE INSERTOS CON MÁS DE 200  
MODELOS DE INSERTOS E INCREMENTANDO CONSTANTEMENTE**



## WOODPECKER DTE U600

El U600 es un ultrasonidos piezoeléctrico de sobremesa para los tratamientos de profilaxis dental, periodoncia y endodoncia.

El diseño más atractivo con pantalla táctil y efecto cristal.

Fortaleza científica con múltiples funcionalidades.

Como resultado, el U600 integra la limpieza supragingival, la limpieza subgingival, la reconstrucción de daños, además del mantenimiento del implante, así como la terapia del canal de raíz en un conjunto.

Confortable scaling y tratamiento sin dolor: limpieza más eficaz de acuerdo con las diferentes superficies del diente. Todo ello gracias a su sistema inteligente de retroalimentación, dará salida automáticamente la energía exacta a la punta. Resultando en un trabajo indoloro, y más cómodo y rápido para el profesional y el paciente.

Su nueva pieza de mano aún más potente es desmontable para su esterilización en autoclave y totalmente compatible con puntas con rosca tipo EMS.

La limpieza estable y centrada en el proceso de eliminación de la calcificación le aporta una experiencia profesional durante los tratamientos.

El suministro de agua autónomo permite la utilización de soluciones clínicas como: Peróxido de Hidrógeno, Hipoclorito o Clorixidina.

Es fácilmente programable gracias a su cómodo display que permite su uso incluso con guantes mojados, con sus tres programas (limpieza, periodoncia y endodoncia).

Características:

- ✓ Conexión manguera **tipo EMS sin luz** y sistema **rosca puntas tipo EMS**.
- ✓ Frecuencia de trabajo regulable de 28.000- 31.000 Hz.
- ✓ Amplitud de movimiento de **trabajo: 90µm**.
- ✓ 3 programas: Limpieza, periodoncia y endodoncia.
- ✓ Pieza de mano HW-6 (Ref.: 28-HW6) separable y autoclavable.
- ✓ Suministro de agua: autónomo\* y red\*\*. (\*Tanque 650ml)  
\*\*(Este equipo requiere una toma de agua de red de 0,1-5 bar)
- ✓ Incluye: 7 puntas, llave autolimitante y llave endo.
- ✓ **Garantía: 24 meses (12 meses sobre la pieza de mano).**

Ref.: 28-U600

€ 598,00

**NO OLVIDES REVISAR NUESTRA SECCIÓN DE INSERTOS CON MÁS DE 200  
MODELOS DE INSERTOS E INCREMENTANDO CONSTANTEMENTE**



## WOODPECKER DTE D600 LED

El D600 LED es un ultrasonidos piezoeléctrico de sobremesa para los tratamientos de profilaxis dental periodoncia y endodoncia.

El diseño más atractivo con pantalla táctil y efecto cristal. Fortaleza científica con múltiples funcionalidades.

Como resultado, el D600 LED integra la limpieza supragingival, la limpieza subgingival, la reconstrucción de daños, además del mantenimiento del implante, así como la terapia del canal de raíz en un conjunto.

Confortable scaling y tratamiento sin dolor: limpieza más eficaz de acuerdo con las diferentes superficies del diente. Todo ello gracias a su sistema inteligente de retroalimentación, dará salida automáticamente la energía exacta a la punta. Resultando en un trabajo indoloro, y más cómodo y rápido para el profesional y el paciente.

Su nueva pieza de mano aún más potente es desmontable para su esterilización en autoclave y totalmente compatible con puntas con rosca tipo S.

La limpieza estable y centrada en el proceso de eliminación de la calcificación le aporta una experiencia profesional durante los tratamientos.

El suministro de agua autónomo permite la utilización de soluciones clínicas como: Peróxido de Hidrógeno, Hipoclorito o Clorixidina.

Es fácilmente programable gracias a su cómodo display que permite su uso incluso con guantes mojados, con sus tres programas (limpieza, periodoncia y endodoncia).

Dispone también de una frecuencia de trabajo regulable entre 28.000 y 31.000 Hz.

Características:

- ✓ Conexión manguera tipo S con luz y sistema rosca puntas tipo S.
- ✓ Frecuencia de trabajo regulable de 28.000- 31.000 Hz.
- ✓ Amplitud de movimiento de trabajo: 90µm.
- ✓ 3 programas: Limpieza, periodoncia y endodoncia.
- ✓ Pieza de mano HD-8L (Ref.: 28-HD8L) separable y autoclavable.
- ✓ Suministro de agua: autónomo\* y red\*\*. (\*Tanque 650ml)  
\*\*(Este equipo requiere una toma de agua de red de 0,1-5 bar)
- ✓ Incluye: 7 puntas, llave autolimitante y llave endo.
- ✓ Garantía: 24 meses (12 meses sobre la pieza de mano).

Ref.: 28-D600LED

€ 668,00

**NO OLVIDES REVISAR NUESTRA SECCIÓN DE INSERTOS CON MÁS DE 200  
MODELOS DE INSERTOS E INCREMENTANDO CONSTANTEMENTE**



## WOODPECKER DTE D600

El D600 es un ultrasonidos piezoeléctrico de sobremesa para los tratamientos de profilaxis dental periodoncia y endodoncia.

El diseño más atractivo con pantalla táctil y efecto cristal.

Fortaleza científica con múltiples funcionalidades.

Como resultado, el D600 integra la limpieza supragingival, la limpieza subgingival, la reconstrucción de daños, además del mantenimiento del implante, así como la terapia del canal de raíz en un conjunto.

Confortable scaling y tratamiento sin dolor: limpieza más eficaz de acuerdo con las diferentes superficies del diente. Todo ello gracias a su sistema inteligente de retroalimentación, dará salida automáticamente la energía exacta a la punta. Resultando en un trabajo indoloro, y más cómodo y rápido para el profesional y el paciente.

Su nueva pieza de mano aún más potente es desmontable para su esterilización en autoclave y totalmente compatible con puntas con rosca tipo S.

La limpieza estable y centrada en el proceso de eliminación de la calcificación le aporta una experiencia profesional durante los tratamientos.

El suministro de agua autónomo permite la utilización de soluciones clínicas como: Peróxido de Hidrógeno, Hipoclorito o Clorixidina.

Es fácilmente programable gracias a su cómodo display que permite su uso incluso con guantes mojados, con sus tres programas (limpieza, periodoncia y endodoncia).

Características:

- ✓ Conexión manguera tipo S sin luz y sistema rosca puntas tipo S.
- ✓ Frecuencia de trabajo regulable de 28.000- 31.000 Hz.
- ✓ Amplitud de movimiento de trabajo: 90µm.
- ✓ 3 programas: Limpieza, periodoncia y endodoncia.
- ✓ Pieza de mano HD-8H (Ref.: 28-HD8H) separable y autoclavable.
- ✓ Suministro de agua: autónomo\* y red\*\*. (\*Tanque 650ml)  
\*\*(Este equipo requiere una toma de agua de red de 0,1-5 bar)
- ✓ Incluye: 7 puntas, llave autolimitante y llave endo.
- ✓ **Garantía: 24 meses (12 meses sobre la pieza de mano).**

Ref.: 28-D600

€ 598,00

**NO OLVIDES REVISAR NUESTRA SECCIÓN DE INSERTOS CON MÁS DE 200  
MODELOS DE INSERTOS E INCREMENTANDO CONSTANTEMENTE**



## WOODPECKER DTE D7 LED

El D7 LED es un ultrasonidos piezoeléctrico de sobremesa para los tratamientos de profilaxis dental, periodoncia y endodoncia.

Su pieza de mano es desmontable para su esterilización en autoclave y totalmente compatible con puntas con rosca tipo S.

Con tres programas (limpieza, periodoncia y endodoncia), fácilmente programable gracias a su cómodo display que permite su uso incluso con guantes mojados, y una frecuencia de trabajo regulable entre 25.000 y 31.000 Hz.

Con suministro de agua autónomo lo que permite la utilización de soluciones clínicas como: Peróxido de Hidrógeno, Hipoclorito o Clorixidina.

Características:

- ✓ Conexión manguera tipo S con luz y sistema rosca puntas tipo S.
- ✓ Frecuencia de trabajo de trabajo regulable 25.000-31.000 Hz.
- ✓ Amplitud de movimiento de trabajo: 100µm.
- ✓ 3 programas: limpieza, periodoncia y endodoncia.
- ✓ Pieza de mano HD-7L (Ref.: 28-HD7L) separable y autoclavable.
- ✓ Suministro de agua: autónomo. (2 botellas: 1 botella 500ml + 1 botella 400ml)
- ✓ Incluye 8 puntas, 4 limas, llave autolimitante, llave endo y soporte 6 puntas.
- ✓ Garantía: 24 meses (12 meses sobre la pieza de mano).

Ref.: 28-D7LED

€ 498,00

**NO OLVIDES REVISAR NUESTRA SECCIÓN DE INSERTOS CON MÁS DE 200  
MODELOS DE INSERTOS E INCREMENTANDO CONSTANTEMENTE**





## WOODPECKER DTE D7

El D7 es un ultrasonidos piezoeléctrico de sobremesa para los tratamientos de profilaxis dental, periodoncia y endodoncia.

Su pieza de mano es desmontable para su esterilización en autoclave y totalmente compatible con puntas con rosca tipo S.

Con tres programas (limpieza, periodoncia y endodoncia), fácilmente programable gracias a su cómodo display que permite su uso incluso con guantes mojados, y una frecuencia de trabajo regulable entre 25.000 y 31.000 Hz.

Con suministro de agua autónomo lo que permite la utilización de soluciones clínicas como: Peróxido de Hidrógeno, Hipoclorito o Clorixidina.

Características:

- ✓ Conexión manguera tipo S sin luz y sistema rosca puntas tipo S.
- ✓ Frecuencia de trabajo regulable 25.000-31.000 Hz.
- ✓ Amplitud de movimiento de trabajo: 100µm.
- ✓ 3 programas: limpieza, periodoncia y endodoncia.
- ✓ Pieza de mano HD-7H (Ref.: 28-HD7H) separable y autoclavable.
- ✓ Suministro de agua: autónomo. (2 botellas: 1 botella 500ml + 1 botella 400ml)
- ✓ Incluye 8 puntas, 4 limas, llave autolimitante, llave endo y soporte 6 puntas.
- ✓ **Garantía: 24 meses (12 meses sobre la pieza de mano).**

Ref.: 28-D7

€ 461,80

**NO OLVIDES REVISAR NUESTRA SECCIÓN DE INSERTOS CON MÁS DE 200  
MODELOS DE INSERTOS E INCREMENTANDO CONSTANTEMENTE**



## WOODPECKER DTE S6 LED

El S6 LED es un ultrasonidos piezoeléctrico de sobremesa para los tratamientos de profilaxis dental, periodoncia y endodoncia.

El diseño más atractivo con pantalla táctil.

Fortaleza científica con múltiples funcionalidades.

Como resultado, el S6 LED integra la limpieza supragingival, la limpieza subgingival, la reconstrucción de daños, además del mantenimiento del implante, así como la terapia del canal de raíz en un conjunto.

Confortable scaling y tratamiento sin dolor: limpieza más eficaz de acuerdo con las diferentes superficies del diente. Todo ello gracias a su sistema inteligente de retroalimentación, dará salida automáticamente la energía exacta a la punta. Resultando en un trabajo indoloro, y más cómodo y rápido para el profesional y el paciente.

Su nueva pieza de mano aún más potente es desmontable para su esterilización en autoclave y totalmente compatible con puntas con rosca tipo S.

La limpieza estable y centrada en el proceso de eliminación de la calcificación le aporta una experiencia profesional durante los tratamientos.

Es fácilmente programable gracias a su cómodo display que permite su uso incluso con guantes mojados, con sus tres programas (limpieza, periodoncia y endodoncia).

Dispone también de una frecuencia de trabajo regulable entre 28.000 y 31.000 Hz.

Características:

- ✓ Conexión manguera tipo S con luz y sistema rosca puntas tipo S.
  - ✓ Frecuencia de trabajo regulable de 28.000- 31.000 Hz.
  - ✓ Amplitud de movimiento de trabajo: 90µm.
  - ✓ 3 programas: Limpieza, periodoncia y endodoncia.
  - ✓ Pieza de mano HD-8L (Ref.: 28-HD8L) separable y autoclavable.
  - ✓ Suministro de agua: red \*\* (NO autónomo). \*\*(Este equipo requiere una toma de agua de red de 0,1-5 bar)
- Incluye: 7 puntas, llave autolimitante y llave endo.
- ✓ **Garantía: 24 meses (12 meses sobre la pieza de mano).**

Ref.: 28-S6LED

€ 308,00

**NO OLVIDES REVISAR NUESTRA SECCIÓN DE INSERTOS CON MÁS DE 200  
MODELOS DE INSERTOS E INCREMENTANDO CONSTANTEMENTE**



## WOODPECKER DTE S6

El S6 es un ultrasonidos piezoeléctrico de sobremesa para los tratamientos de profilaxis dental periodoncia y endodoncia.

El diseño más atractivo con pantalla táctil.

Fortaleza científica con múltiples funcionalidades.

Como resultado, el S6 integra la limpieza supragingival, la limpieza subgingival, la reconstrucción de daños, además del mantenimiento del implante, así como la terapia del canal de raíz en un conjunto.

Confortable scaling y tratamiento sin dolor: limpieza más eficaz de acuerdo con las diferentes superficies del diente. Todo ello gracias a su sistema inteligente de retroalimentación, dará salida automáticamente la energía exacta a la punta. Resultando en un trabajo indoloro, y más cómodo y rápido para el profesional y el paciente.

Su nueva pieza de mano aún más potente es desmontable para su esterilización en autoclave y totalmente compatible con puntas con rosca tipo S.

La limpieza estable y centrada en el proceso de eliminación de la calcificación le aporta una experiencia profesional durante los tratamientos.

Es fácilmente programable gracias a su cómodo display que permite su uso incluso con guantes mojados, con sus tres programas (limpieza, periodoncia y endodoncia).

Dispone también de una frecuencia de trabajo regulable entre 28.000 y 31.000 Hz.

Características:

- ✓ Conexión manguera tipo S sin luz y sistema rosca puntas tipo S.
- ✓ Frecuencia de trabajo regulable de 28.000- 31.000 Hz.
- ✓ Amplitud de movimiento de trabajo: 90µm.
- ✓ 3 programas: Limpieza, periodoncia y endodoncia.
- ✓ Pieza de mano HD-8H (Ref.: 28-HD8HMETAL) separable y autoclavable.
- ✓ Suministro de agua: red \*\* (NO autónomo). \*\* (Este equipo requiere una toma de agua de red de 0,1-5 bar)
- ✓ Incluye: 7 puntas, llave autolimitante y llave endo.
- ✓ **Garantía: 24 meses (12 meses sobre la pieza de mano).**

Ref.: 28-S6

€ 298,00

**NO OLVIDES REVISAR NUESTRA SECCIÓN DE INSERTOS CON MÁS DE 200  
MODELOS DE INSERTOS E INCREMENTANDO CONSTANTEMENTE**



## WOODPECKER DTE D5 LED

El D5 LED es un ultrasonidos piezoeléctrico de sobremesa para los tratamientos de profilaxis dental, periodoncia y endodoncia. Su sencillez es su fortaleza. Su pieza de mano es desmontable para su esterilización en autoclave y totalmente compatible con puntas con rosca tipo S.

Con tres programas (limpieza, periodoncia y endodoncia), fácilmente programable gracias a su cómodo display que permite su uso incluso con guantes mojados, y una frecuencia de trabajo regulable entre 25.000 y 31.000 Hz.

Se suministra con cinco puntas surtidas y llave autolimitante para su correcta colocación.

Características:

- ✓ Conexión manguera tipo S con luz y sistema rosca puntas tipo S.
- ✓ Frecuencia de trabajo regulable 25.000-31.000 Hz.
- ✓ Amplitud de movimiento de trabajo: 100µm.
- ✓ 3 programas: limpieza, periodoncia y endodoncia.
- ✓ Pieza de mano HD-7L (Ref.: 28-HD7L) separable y autoclavable.  
Suministro de agua: red \*\* (NO autónomo). \*\*(Este equipo requiere una toma de agua de red de 0,1-5 bar)
- ✓ Incluye 5 puntas y llave autolimitante.
- ✓ **Garantía: 24 meses (12 meses sobre la pieza de mano).**

Ref.: 28-D5LED

€ 268,00

**NO OLVIDES REVISAR NUESTRA SECCIÓN DE INSERTOS CON MÁS DE 200  
MODELOS DE INSERTOS E INCREMENTANDO CONSTANTEMENTE**



## WOODPECKER DTE D5

El D5 es un ultrasonidos piezoeléctrico de sobremesa para los tratamientos de profilaxis dental, periodoncia y endodoncia. Su sencillez es su fortaleza. Su pieza de mano es desmontable para su esterilización en autoclave y totalmente compatible con puntas con rosca tipo S.

Con tres programas (limpieza, periodoncia y endodoncia), fácilmente programable gracias a su cómodo display que permite su uso incluso con guantes mojados, y una frecuencia de trabajo regulable entre 25.000 y 31.000 Hz.

Se suministra con cinco puntas surtidas y llave autolimitante para su correcta colocación.

Características:

- ✓ Conexión manguera tipo S sin luz y sistema rosca puntas tipo S.
- ✓ Frecuencia de trabajo regulable 25.000-31.000 Hz.
- ✓ Amplitud de movimiento de trabajo: 100µm.
- ✓ 3 programas: limpieza, periodoncia y endodoncia.
- ✓ Pieza de mano HD-7H (Ref.: 28-HD7H) separable y autoclavable.  
Suministro de agua: red \*\* (NO autónomo). \*\* (Este equipo requiere una toma de agua de red de 0,1-5 bar)
- ✓ Incluye 5 puntas y llave autolimitante.
- ✓ **Garantía: 24 meses (12 meses sobre la pieza de mano).**

Ref.: 28-D5

€ 248,00

**NO OLVIDES REVISAR NUESTRA SECCIÓN DE INSERTOS CON MÁS DE 200 MODELOS DE INSERTOS E INCREMENTANDO CONSTANTEMENTE**

## Kits ULTRASONIDOS "BUILT IN"



### KITS BUILT IN TKD SERIE TITANUS

#### Made in Italy

*Cuando la calidad es lo que importa*

- Para integrar en equipos dentales.
- Aptos para sistema colibrí y mangueras colgantes.
- Pieza de mano separable, autoclavable y compatible con mangueras conexión tipo S o tipo EMS según modelo.
- Compatible con puntas con sistema rosca puntas tipo S o tipo EMS según modelo.
- Transductor mejorado con mayor fiabilidad y eficiencia.
- La mejorada placa electrónica TN250 permite ajustar automáticamente y mantener la potencia preestablecida a la carga de resonancia real.
- Suave puesta en funcionamiento en la activación de las vibraciones.
- Sistema de seguridad de protección y apagado.
- 24 Vac  $\pm$  10% or 30 Vdc  $\pm$  10%
- Válvula antiretorno para prevenir succión líquida.
- Suministro incluye: 3 puntas, 1 llave dinamométrica, placa electrónica, pieza de mano y manguera.
- Garantía 2 años.

**Ref.:** 40-41093 Kit built in Titanus E € 510,80

**Ref.:** 40-46093 Kit built in Titanus S € 510,80

**Ref.:** 40-38700 Placa electrónica USC60 scalers TKD € 248,00



### DTE-V3 "CON ENDO"

- Para integrar en equipos dentales.
- Funciones: Profilaxis, Periodoncia y Endodoncia.
- Apto para sistema colibrí y mangueras colgantes.
- Pieza de mano separable y autoclavable **HD-7H**.
- Conexión manguera tipo S sin luz.
- Compatible con puntas **sistema rosca puntas tipo S**.
- Seguimiento automático de la frecuencia.
- 24 V alterna.
- **Suministro incluye: 6 puntas, 1 fusible, 1 llave dinamométrica, 1 llave fija, placa electrónica, pieza de mano, manguera y potenciómetro.**
- **Garantía 1 año.**

Ref.: 28-V3E

€ 208,00



### DTE-V3 LED "CON ENDO"

- Para integrar en equipos dentales.
- **CON LUZ LED.**
- Funciones: Profilaxis, Periodoncia y Endodoncia.
- Apto para sistema colibrí y mangueras colgantes.
- Pieza de mano separable y autoclavable **HD-7L**.
- Conexión manguera tipo S con luz.
- Compatible con puntas **sistema rosca puntas tipo S**.
- Seguimiento automático de la frecuencia.
- 24 V alterna.
- **Suministro incluye: 5 puntas, 1 fusible, 1 llave dinamométrica, placa electrónica, pieza de mano, manguera y potenciómetro.**
- **Garantía 1 año.**

Ref.: 28-V3ELED

€ 248,00



### Woodpecker UDS-N3 "CON ENDO"

- Para integrar en equipos dentales.
- Funciones: Profilaxis, Periodoncia y Endodoncia.
- Apto para sistema colibrí y mangueras colgantes.
- Pieza de mano separable y autoclavable **HW-3H**.
- Conexión manguera tipo EMS sin luz.
- Compatible con puntas **sistema rosca puntas tipo EMS**.
- Seguimiento automático de la frecuencia.
- 24 V alterna.
- **Suministro incluye: 6 puntas, 1 fusible, 1 llave dinamométrica, 1 llave fija, placa electrónica, pieza de mano, manguera y potenciómetro.**
- **Garantía 1 año.**

Ref.: 28-N3E

€ 208,00



### Woodpecker UDS-N3 LED

- Para integrar en equipos dentales.
- **CON LUZ LED.**
- Funciones: Profilaxis, Periodoncia y Endodoncia.
- Apto para sistema colibrí y mangueras colgantes.
- Pieza de mano separable y autoclavable **HW-5L**.
- Conexión manguera tipo EMS con luz.
- Compatible con puntas **sistema rosca puntas tipo EMS**.
- Seguimiento automático de la frecuencia.
- 24 V alterna.
- **Suministro incluye: 6 puntas, 4 limas, 1 fusible, 1 llave dinamométrica, 1 llave fija, placa electrónica, pieza de mano, manguera y potenciómetro.**
- **Garantía 1 año.**

Ref.: 28-N3ELED

€ 248,00



## PIEZAS DE MANO PARA ULTRASONIDOS

Scaler piezoeléctrico de alta calidad, fabricado con material sintético que puede ser esterilizado en autoclave, muy resistente a altas temperaturas y presiones sin rajarse o deformarse.

**Totalmente compatibles** con la **conexión tipo S** y el **sistema de rosca tipo S** o la **conexión tipo EMS** y el **sistema de rosca tipo EMS**, según modelo.

Con **1 año de garantía**, la tranquilidad del servicio de RUMAR y la experiencia de Woodpecker-DTE, con 30 años innovando en el sector de la aparatología dental.

Compatibles con **conexión tipo S** y **sistema de rosca tipo S**:

**DTE®**



**Ref.: 28-HD7H** Pieza de mano HD-7H ultrasonidos **D5, D7 y V3**. € 129,80  
Compatible con **conexión tipo S** y **sistema de rosca tipo S**.



**Ref.: 28-HD8H** Pieza de mano HD-8H ultrasonidos **D600**. € 133,80  
Compatible con **conexión tipo S** y **sistema de rosca tipo S**.



**NOVEDAD!!!** **Ref.: 28-HD8HMETAL** Pieza de mano HD-8H metálica ultrasonidos **S6**. € 134,80  
Compatible con **conexión tipo S** y **sistema de rosca tipo S**.



**Ref.: 28-HD7L** Pieza de mano HD-7L **con luz** ultrasonidos **D5 LED, D7 LED** y **V3 LED**. € 149,80  
Compatible con **conexión tipo S** y **sistema de rosca tipo S**.



**Ref.: 28-HD8L** Pieza de mano metálica HD-8L **con luz** ultrasonidos **D600 LED** y **S6 LED**. € 149,80  
Compatible con **conexión tipo S** y **sistema de rosca tipo S**.



Compatibles con **conexión tipo EMS** y **sistema de rosca tipo EMS**:



Ref.: 28-HW3H Pieza de mano **HW-3H** para ultrasonidos EMS **UDS-N3** € 129,80  
Compatible con **conexión tipo EMS** y **sistema de rosca tipo EMS**.



Ref.: 28-HW6 Pieza de mano **HW-6** ultrasonidos **U600, U6** € 133,80  
Compatible con **conexión tipo EMS** y **sistema de rosca tipo EMS**.  
(metálica)



Ref.: 28-HW5L Pieza de mano **HW-5L con luz** unidad profilaxis **AP-B** € 149,80  
y ultrasonidos **UDS-N3 LED**. Compatible con **conexión tipo EMS**  
y **sistema de rosca tipo EMS**.



**NOVEDAD!!!** Ref.: 28-HW6L Pieza de mano **HW-6L con luz** ultrasonidos **U600 LED** € 149,80  
y **U6 LED**. Compatible con **conexión tipo EMS**  
y **sistema de rosca tipo EMS**.

## PIEZA DE MANO PARA UNIDADES PROFILAXIS



**NOVEDAD!!!** Ref.: 28-YZ2L Pieza de mano **YZ-2L** para ultrasonidos **PT-A** € 380,00

## PIEZA DE MANO PARA PIEZO SURGERY



**Ref.:** 28-HB1L Pieza de mano Woodpecker HB-1L, azul € 408,00  
**Woodpecker:** Surgic Touch LED, Ultrasurgery LED y US-II LED.  
**DTE:** Surgic X LED y DS-II LED.  
**Incluye manguera:** 220cm.



Scaler piezoeléctrico de alta calidad, con 32.000 movimientos por minuto, la tecnología Piezo® genera un comportamiento de oscilación equivalente al de la superficie del diente. Sus movimientos precisos y definidos oscilan entre el diente y el periodonto y preserva el tejido y el nervio subyacente de ser lastimado.



Máxima calidad y durabilidad.

**Garantía: 1 año.**



Ref.: 06-SC21S Pieza de mano MK-dent SC21S

€ 278,00

Compatible con **conexión tipo S** y **sistema de rosca tipo S**.



Ref.: 06-SC21SL Pieza de mano MK-dent SC21SL

€ 368,00

Compatible con **conexión tipo S** y **sistema de rosca tipo S**.



Ref.: 06-SC21E Pieza de mano MK-dent SC21E

€ 278,00

Compatible con **conexión tipo EMS** y **sistema de rosca tipo EMS**.



Ref.: 06-SC21EL Pieza de mano MK-dent SC21EL

€ 368,00

Compatible con **conexión tipo EMS** y **sistema de rosca tipo EMS**.



TeKne Dental

## PIEZAS DE MANO TKD SERIE TITANUS

Made in Italy

Cuando lo calidad es lo que importa

Los mejorados scalers TKD de la serie Titanus ahora cuentan con una mayor fiabilidad y eficiencia.

Gracias a la tecnología piezo-electric y a la perfecta alineación del transductor de Titanio, las piezas de mano Titanus generan unas vibraciones mecánicas absolutamente lineales y longitudinales al eje de la pieza de mano.

El Scaler viene en cuatro versiones todas ellas sin luz:  
Garantía 2 años.



Ref.: 40-41001 Pieza de mano Titanus E € 274,80  
**(Conexión manguera y sistema de rosca tipo EMS)**  
Suministro incluye: 1 punta y llave dinamométrica



Ref.: 40-46001 Pieza de mano Titanus S € 274,80  
**(Conexión manguera y sistema de rosca tipo S)**  
Suministro incluye: 1 punta y llave dinamométrica



Ref.: 40-40001 Pieza de mano Titanus E € 274,80  
**(Conexión manguera TKD, sistema de rosca tipo EMS)**  
Suministro incluye: 1 punta y llave dinamométrica



Ref.: 40-45001 Pieza de mano Titanus S € 274,80  
**(Conexión manguera TKD, sistema de rosca tipo S)**  
Suministro incluye: 1 punta y llave dinamométrica

## LLAVES PARA PUNTAS / INSERTOS



**Ref.:** 28-TD1L Autolimitante TD-1L / TW-1L, € 10,80  
para puntas Woodpecker,  
puntas tipo EMS y puntas tipo S



**Ref.:** 28-TW4L Autolimitante TW-1L / TD-4L, € 15,80  
para puntas Woodpecker,  
puntas tipo EMS y puntas tipo S  
**y puntas PEEK RUMAR** (Acceso lateral)



**Ref.:** 28-TDE1 Llave fija TD-E1 para tuerca puntas € 8,00  
Endo Woodpecker/DTE (Igual a TW-E1)



**Ref.:** 28-TS1L Autolimitante TS-1L, para puntas € 15,80  
Woodpecker para Sirona



**Ref.:** 28-TK4L Autolimitante TK-4L, para puntas € 19,80  
KaVo Sonicflex, Sonosoft, Piezolux y  
compatibles  
(Acceso lateral)



**Ref.:** 28-TU1L Autolimitante, para puntas de cirugía € 58,00  
Woodpecker y Mectron

## SOPORTE PARA PUNTAS



**Ref.:** 28-WA001 Para 6 puntas, acero inoxidable € 10,80  
con cubierta



**Ref.:** 28-WA002 Para 6 puntas, acero inoxidable € 9,80  
sin cubierta

# RUMAR

## PU PUNTAS / INSERTOS ULTRASONIDOS

### ¿CÓMO IDENTIFICAR UNA PUNTA?

- Profilaxis
- Especial
- Perio
- Cirugía
- Endo
- ◆ Diamantada
- Tratamiento Caries
- Ti Baño de Titanio

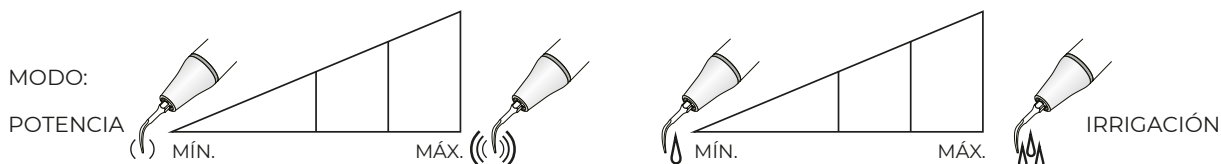

#### SIGNIFICADO DE LOS SÍMBOLOS ANTERIORES:

**MODO X** indica que la punta debe utilizarse en el modo X del escalador / ultrasonidos.

- **G:** Profilaxis
- **P:** Periodoncia
- **E:** Endodoncia

#### POTENCIA

- La primera cuadrícula indica que la potencia es del 0 - 30% de la potencia en el modo X del escalador / ultrasonidos.
- La segunda cuadrícula indica que la potencia es del 30% - 60% de la potencia en el modo X del escalador / ultrasonidos.
- La tercera cuadrícula indica que la potencia es del 60% - 100% de la potencia en el modo X del escalador / ultrasonidos.

#### IRRIGACIÓN (Volumen de agua)

- La primera cuadrícula indica que el volumen de agua es del 0 - 30%.
- La segunda cuadrícula indica que el volumen de agua es del 30% - 60%.
- La tercera cuadrícula indica que el volumen de agua es del 60% - 100%.

#### COMPATIBILIDAD

- **S:** Rosca tipo S
- **A:** Amdent®
- **E:** EMS®
- **MEC:** Mectron®
- **KS:** KaVo® Soniflex 2000
- **KPI:** KaVo® Piezolux
- **SIR:** Sirona®
- **KP2:** KaVo® PiezoLED

# ULTRASONIDOS DTE® D600, S6, D5, D7 Y OTROS

## Rosca tipo S



### GD1 | Profilaxis, depósitos supragingivales



Eliminación de los depósitos supragingivales en todos los cuadrantes.

Ref.:  
**28-GD1** 5'80€  
**28-5GD1** 25'80€

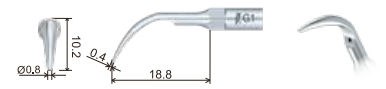

### Ti GD1T | Profilaxis, recubrimiento Titanio, depósitos supragingivales



Eliminación de los depósitos supragingivales en todos los cuadrantes.

Ref.:  
**28-GD1T** 7'80€

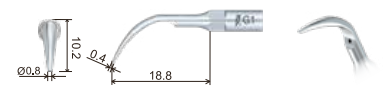

### GD2 | Profilaxis, depósitos supragingivales abundantes



Eliminación de depósitos supragingivales abundantes. Aplicar el extremo plano sobre la superficie de los dientes.

Ref.:  
**28-GD2** 6'80€

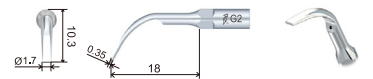
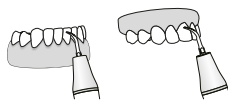

### Ti GD2T | Profilaxis, recubrimiento Titanio, depósitos supragingivales abundantes



Eliminación de depósitos supragingivales abundantes. Aplicar el extremo plano sobre la superficie de los dientes.

Ref.:  
**28-GD2T** 8'80€

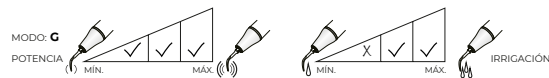
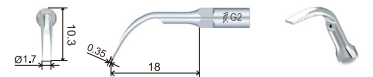
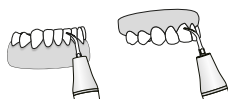

### GD3 | Profilaxis, depósitos supragingivales especial interproximal y surcos



Eliminación de los depósitos supragingivales en todos los cuadrantes, incluidas las zonas interproximales y los surcos.

Ref.:  
**28-GD3** 9'80€

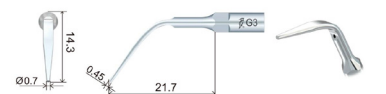



**GD4** | Profilaxis, depósitos supragingivales, especial interproximales



Recomendado para el tratamiento de espacios interproximales y profilaxis supragingival.

Ref.:  
**28-GD4** 8<sup>80€</sup>

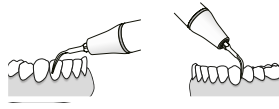

**Ti GD4T** | Profilaxis, recubrimiento Titanio, depósitos supragingivales, especial interproximales



Recomendado para el tratamiento de espacios interproximales y profilaxis supragingival.

Ref.:  
**28-GD4T** 11<sup>80€</sup>

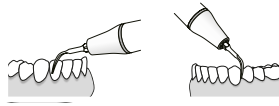

**GD5** | Profilaxis, depósitos supragingivales



Recomendado para el tratamiento de casos sencillos y profilaxis supragingival.

Ref.:  
**28-GD5** 10<sup>80€</sup>

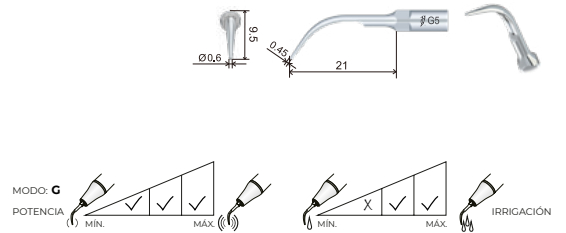
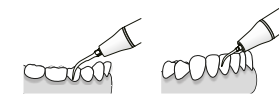

**GD6** | Profilaxis, depósitos supragingivales



Recomendado para el tratamiento de casos sencillos y profilaxis supragingival. Aplicar el extremo plano sobre la superficie de los dientes.

Ref.:  
**28-GD6** 10<sup>80€</sup>

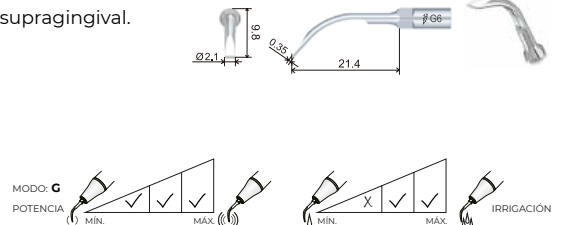
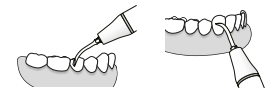

**GD7** | Profilaxis, extracción de coronas



Extracción de coronas. Aplicar el instrumento sobre la superficie y activar. Aumentar la presión hasta que dejen de oírse las vibraciones y mantener durante unos segundos.

Ref.:  
**28-GD7** 16<sup>80€</sup>

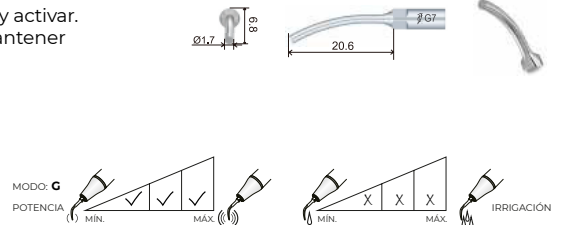
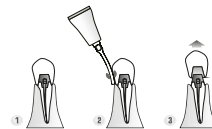

**GD8** | Profilaxis, extracción de coronas



Extracción de postes. Alta eficacia ultrasónica para la extracción de las piezas protésicas de difícil extracción.

Ref.:  
**28-GD8** 16<sup>80€</sup>

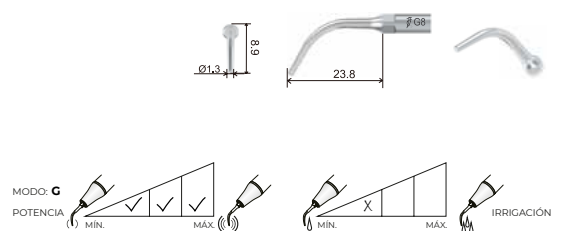
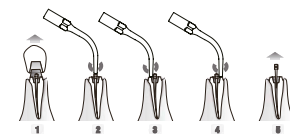

**GD10** | Profilaxis, depósitos supragingivales, especial interproximal y cuello

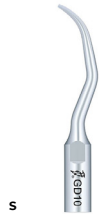

Eliminación del cálculo supragingival en todos los cuadrantes, incluyendo interproximal y cuello.

Ref.:  
**28-GD10** 19'80€

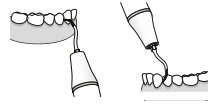

**GD10T** | Profilaxis, recubrimiento Titanio, depósitos supragingivales, especial interproximal y cuello

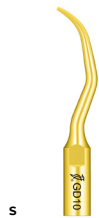

Eliminación del cálculo supragingival, interdental y en el cuello de los dientes.

Ref.:  
**28-GD10T** 21'80€

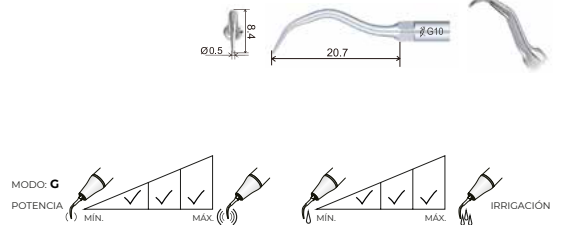
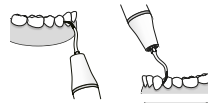

**GD12** | Profilaxis, depósitos supragingivales, especial superficies linguales



Eliminación de grandes depósitos supragingivales en las superficies linguales de todos los cuadrantes.

Ref.:  
**28-GD12** 25'80€

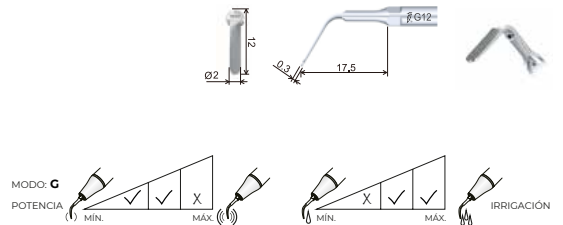

**PD1** | Perio, depósitos subgingivales



Larga, delgada y afilada, recomendada para la limpieza e irrigación de depósitos subgingivales.

Ref.:  
**28-PD1** 8'80€

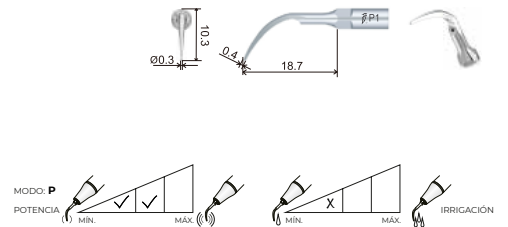

**PD1T** | Perio, recubrimiento Titanio, depósitos subgingivales



Larga, delgada y afilada, recomendada para la limpieza e irrigación de depósitos subgingivales.

Ref.:  
**28-PD1T** 11'80€

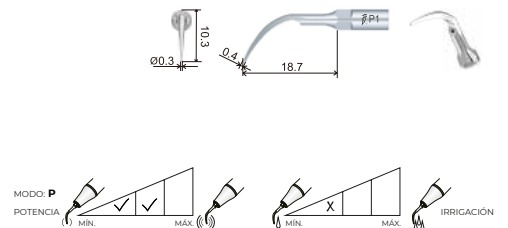

**PD2L** | Perio, lado izquierdo, especial espacios interradiculares estrechos



Angulada a la izquierda, se utiliza para eliminar el sarro de espacios interradiculares muy estrechos y furcaciones.

Ref.:  
**28-PD2L** 16'80€

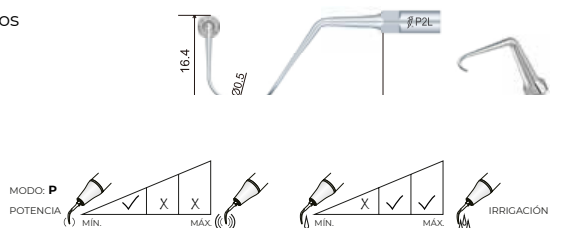

**PD2R** | Perio, lado derecho, especial espacios interradiculares estrechos



Angulada a la derecha, se utiliza para eliminar el sarro de espacios interradiculares muy estrechos y de la furcación.

Ref.:

**28-PD2R 16'80€**

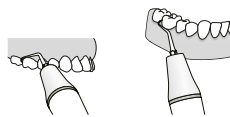

**PD3** | Perio, bolsas periodontales profundas



Recomendado para la limpieza e irrigación de bolsas periodontales profundas.

Ref.:

**28-PD3 15'80€**

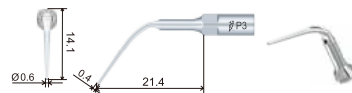

**PD3D** | Perio, diamantada, especial bolsas periodontales profundas



Fina, larga y diamantada en la punta (40µm) para el alisado radicular después de la cirugía de colgajo periodontal. También se aplica a la planificación del borde de la corona y la expansión de la furcación.

Ref.:

**28-PD3D 20'80€**

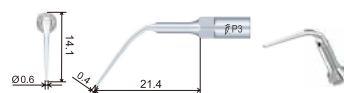

**PD3T** | Perio, recubrimiento Titanio, especial bolsas periodontales profundas



Recomendado para la limpieza e irrigación de bolsas periodontales profundas.

Ref.:

**28-PD3T 18'80€**

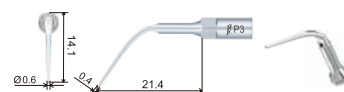

**PD4** | Perio, especial bolsas periodontales poco profundas



Recomendado para la limpieza e irrigación de bolsas periodontales poco profundas.

Ref.:

**28-PD4 15'80€**

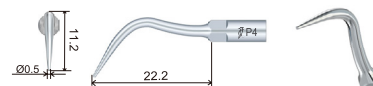
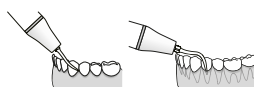

**PD4T** | Perio, recubrimiento Titanio, especial bolsas periodontales poco profundas



Recomendado para la limpieza e irrigación de bolsas periodontales poco profundas.

Ref.:

**28-PD4T 18'80€**

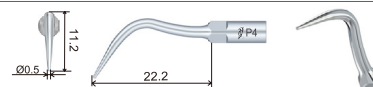
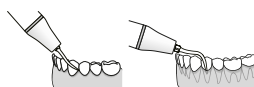

**PD5** | Perio



Recomendado para la eliminación de cálculo la zona interproximal y en el margen gingival del cuello

Ref.:  
**28-PD5** 18'00€



**PD6** | Perio, bolsas periodontales profundas



Delgada y afilada, recomendada para la limpieza e irrigación de bolsas periodontales profundas.

Ref.:  
**28-PD6** 18'80€

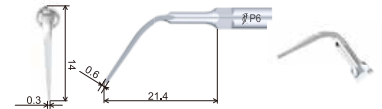
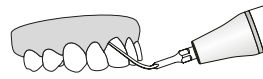

**PD7** | Perio, depósitos subgingivales



Delgada y afilada, recomendada para la limpieza e irrigación de depósitos subgingivales.

Ref.:  
**28-PD7** 18'80€

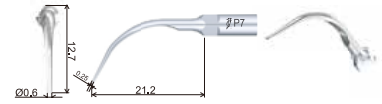
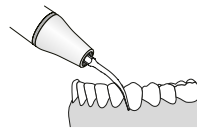

**PD10** | Perio, especial sarro bolsas periodontales



Para un raspado suave y la eliminación del sarro en la bolsa periodontal.

Ref.:  
**28-PD10** 16'80€

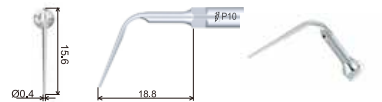
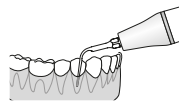

**PD12** | Perio, especial sarro bolsas periodontales



Con un fino filo de cuchilla en el extremo de la punta, para una eliminación muy eficaz del sarro rebelde en la zona subgingival posterior.

Ref.:  
**28-PD12** 30'80€

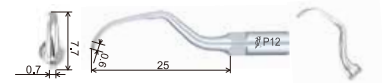
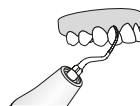

**ED1** | Endodoncia, ángulo 120° (Consultar Limas ENDO Niti)



Soporte 120° para limas de diámetro 0,7-0,8mm. Recomendada para limpieza e irrigación de canales radiculares. Especialmente en piezas dentales anteriores.

Ref.:  
**28-ED1** 15'80€

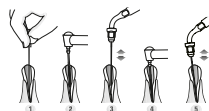

**ED2** | Endodoncia, ángulo 95° (Consultar Limas ENDO NiTi)



Soporte 95° para limas de diámetro 0,7-0,8mm.  
Recomendada para limpieza e irrigación de canales radiculares.  
Especialmente en molares.

Ref.:

**28-ED2**

**15'80€**

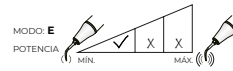
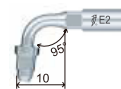
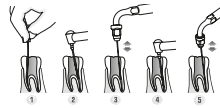

**NiTi #15** | Lima Endo

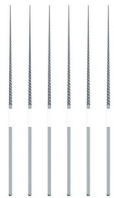

Para punta ultrasonidos, 6uds  
Limas NiTi K.  
Aleación de Nitinol.  
Utilizables con puntas de ultrasonidos (soporte). ENDOCHUCK  
(E1, ED1, ES1, E2, ED2, ES2)

Ref.:

**28-NITIU15**

**16'80€**

**NiTi #20** | Lima Endo

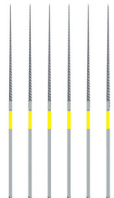

Para punta ultrasonidos, 6uds  
Limas NiTi K.  
Aleación de Nitinol.  
Utilizables con puntas de ultrasonidos (soporte). ENDOCHUCK  
(E1, ED1, ES1, E2, ED2, ES2)

Ref.:

**28-NITIU20**

**16'80€**

**NiTi #25** | Lima Endo

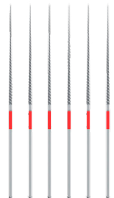

Para punta ultrasonidos, 6uds  
Limas NiTi K.  
Aleación de Nitinol.  
Utilizables con puntas de ultrasonidos (soporte). ENDOCHUCK  
(E1, ED1, ES1, E2, ED2, ES2)

Ref.:

**28-NITIU25**

**16'80€**

**NiTi #30** | Lima Endo

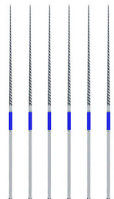

Para punta ultrasonidos, 6uds  
Limas NiTi K.  
Aleación de Nitinol.  
Utilizables con puntas de ultrasonidos (soporte). ENDOCHUCK  
(E1, ED1, ES1, E2, ED2, ES2)

Ref.:

**28-NITIU30**

**16'80€**

**NiTi #35** | Lima Endo

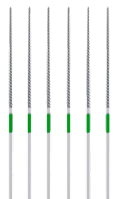

Para punta ultrasonidos, 6uds  
Limas NiTi K.  
Aleación de Nitinol.  
Utilizables con puntas de ultrasonidos (soporte). ENDOCHUCK  
(E1, ED1, ES1, E2, ED2, ES2)

Ref.:

**28-NITIU35**

**16'80€**

**ED3** | Endodoncia, especial fundir Gutapercha



Recomendado para fundir Gutapercha. Sumergir el instrumento en Eugenol antes de introducirlo en el conducto. Presione ligeramente el instrumento contra el cono de gutapercha y active el ultrasonidos para condensar hasta llenar el conducto.

Ref.: **28-ED3** 15<sup>80€</sup>

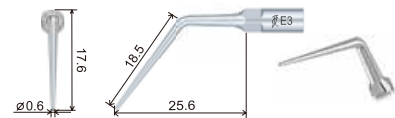
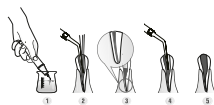

**ED3D** | Endodoncia, diamantada, especial extracción limas rotas



Punta con revestimiento de diamante (40µm) ideal para ampliar el conducto radicular y facilitar así la extracción de limas rotas. No toque la lima rota al ampliar el conducto radicular para evitar que esta se introduzca más en el conducto.

Ref.: **28-ED3D** 19<sup>80€</sup>

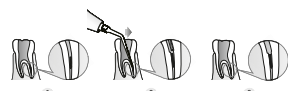

**ED4** | Endodoncia, especial obstrucciones



Diseñada para eliminar obstrucciones del relleno radicular durante el retratamiento del conducto radicular. Longitud de la parte delgada de la punta: 22 mm.

Ref.: **28-ED4** 15<sup>80€</sup>

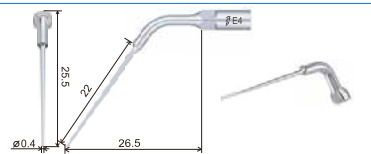

**ED4D** | Endodoncia, diamantada, especial calcificaciones y rellenos defectuosos



Punta con revestimiento de diamante (40µm) ideal para eliminar la calcificación y material de relleno defectuoso en el conducto radicular durante el retratamiento del mismo. Longitud de la parte diamantada: 15 mm.

Ref.: **28-ED4D** 20<sup>80€</sup>

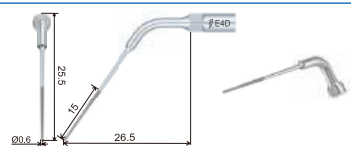
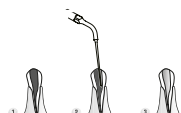

**ED5** | Endodoncia, especial obstrucciones



Diseñada para eliminar las obstrucciones del relleno radicular durante el retratamiento del conducto radicular. Longitud de la parte delgada de la punta: 16 mm.

Ref.: **28-ED5** 15<sup>80€</sup>

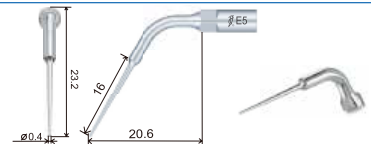

**ED5D** | Endodoncia, diamantada, especial obstrucciones



Punta diamantada (40µm) ideal para eliminar la calcificación y el material de relleno defectuoso en el conducto radicular durante el retratamiento del mismo. Longitud de la punta diamantada: 10 mm.

Ref.: **28-ED5D** 20<sup>80€</sup>

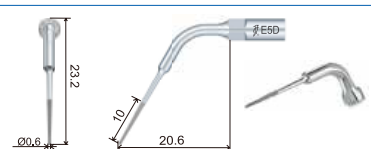
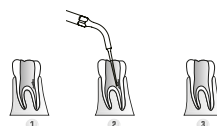

**ED6** | Endodoncia, diamantada, especial extracción limas rotas



Delgada y flexible, recomendada para extraer cuerpos extraños del canal radicular profundo.

Ref.:  
**28-ED6**    **22<sup>80€</sup>**

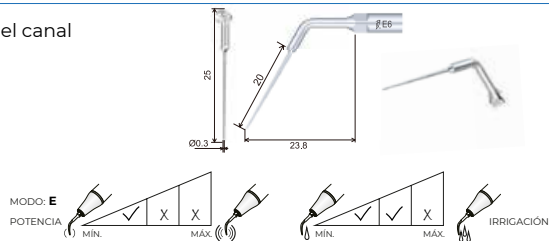
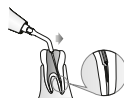

**ED7** | Endodoncia, especial cuerpos extraños primer tercio



Delgada y flexible, recomendada para eliminar cuerpos extraños en el primer tercio del canal radicular.

Ref.:  
**28-ED7**    **22<sup>80€</sup>**

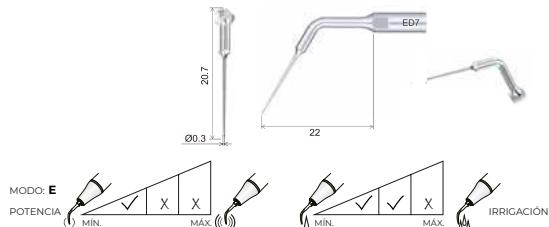
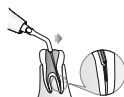

**ED10** | Endodoncia, especial preparación retrógrada de conducto radicular



Se utiliza para pulir el conducto radicular en la preparación retrógrada de conductos radiculares. La longitud de la parte delgada de la punta es de 4,5 mm.

Ref.:  
**28-ED10**    **18<sup>00€</sup>**

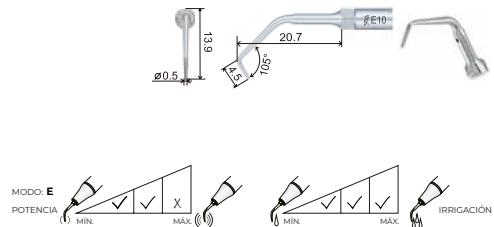

**ED10D** | Endodoncia, diamantada, especial preparación retrógrada de conducto radicular



Punta diamantada (40µm) para un alisado radicular de alta eficacia en la preparación retrógrada de conductos radiculares. La longitud de la punta diamantada es de 3,3 mm.

Ref.:  
**28-ED10D**    **24<sup>80€</sup>**

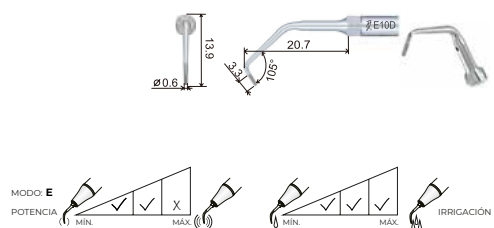

**ED11** | Endodoncia, especial preparación retrógrada de conducto radicular



Se utiliza para pulir el conducto radicular en la preparación retrógrada de conductos radiculares. La longitud de la parte delgada de la punta es de 3,5 mm.

Ref.:  
**28-ED11**    **18<sup>00€</sup>**

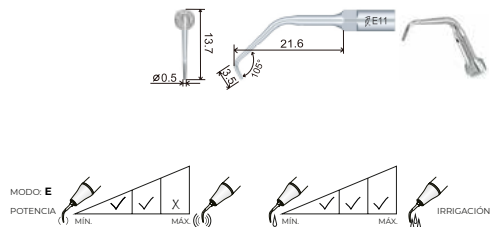
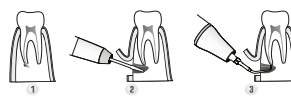

**ED11D** | Endodoncia, diamantada, especial preparación retrógrada de conducto radicular



Punta diamantada (40µm) para un alisado radicular de alta eficacia en la preparación retrógrada de conductos radiculares. La longitud de la punta diamantada es de 2,2 mm.

Ref.:  
**28-ED11D**    **23<sup>80€</sup>**

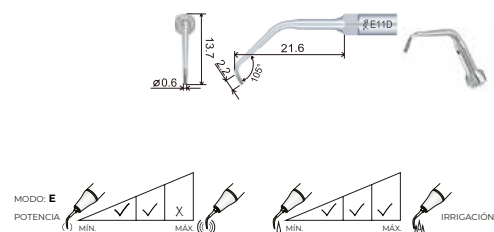
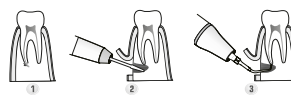

**ED12D** | Endodoncia, diamantada, especial calcificaciones y rellenos defectuosos



Punta con revestimiento de diamante (90µm) ideal para eliminar calcificaciones y rellenos defectuosos de la cavidad pulpar, exponiendo la abertura del conducto radicular.

Ref.:

**28-ED12D 38'80€**



**ED14** | Endodoncia, especial extracción limas rotas



Punta para la extracción de limas rotas dentro del conducto radicular. La longitud de la parte del extremo delgado es de 22 mm. Si es posible, coloque la cabeza del paciente en una posición en la que el conducto radicular esté horizontal con una inclinación hacia abajo. Gire el extremo del instrumento en sentido contrario a las agujas del reloj alrededor de la parte rota hasta que sea extraída del conducto radicular.

Ref.:

**28-ED14 15'80€**

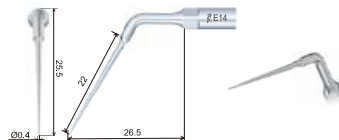

**ED14D** | Endodoncia, especial extracción limas rotas



Punta diamantada (40µm) para eliminar la calcificaciones y rellenos defectuosos del conducto radicular durante el retratamiento del mismo. La longitud de la punta diamantada es de 15mm.

Ref.:

**28-ED14D 18'80€**

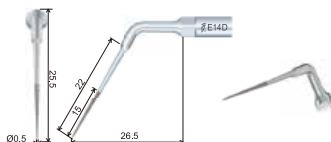
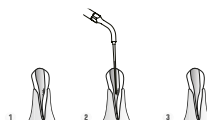

**ED15** | Endodoncia, especial extracción limas rotas



Punta para la extracción de limas rotas dentro del conducto radicular. La longitud de la parte del extremo delgado es de 16 mm. Si es posible, coloque la cabeza del paciente en una posición en la que el conducto radicular esté horizontal con una inclinación hacia abajo. Gire el extremo del instrumento en sentido contrario a las agujas del reloj alrededor de la parte rota hasta que sea extraída del conducto radicular.

Ref.:

**28-ED15 15'80€**

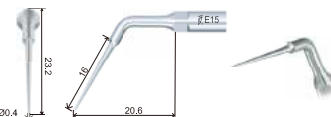
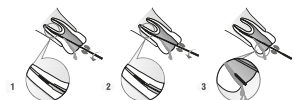

**ED15D** | Endodoncia, diamantada, especial extracción limas rotas



Punta diamantada (40µm) para eliminar la calcificaciones y rellenos defectuosos del conducto radicular durante el retratamiento del mismo. La longitud de la punta diamantada es de 10mm.

Ref.:

**28-ED15D 19'80€**

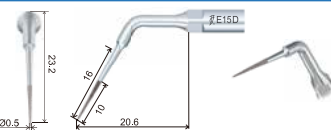
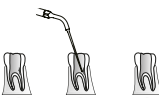

**ED16** | Endodoncia



Se utiliza para determinar la posición del conducto radicular, eliminar dentina, calcificaciones y soltar la corona en el primer tercio de la corona del conducto radicular. La punta tiene 12 microranuras, para una buena capacidad de corte. El movimiento de vaivén de la punta incrementa su eficiencia. En el caso de un funcionamiento sin irrigación, seleccione el modo de "trabajar de 5 a 10 segundos y luego pare por 2 segundos" e irrigue cada 60 segundos para refrigerar y enjuagar.

Ref.:

**28-ED16 18'80€**

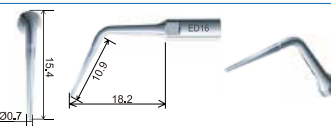



**ED18** | Endodoncia, especial primer tercio coronas



Se utiliza para determinar la posición del conducto radicular, eliminar dentina, calcificaciones y soltar la corona en el primer tercio de la corona del conducto radicular. La punta tiene 12 microranuras, para una buena capacidad de corte. El movimiento de vaivén de la punta incrementa su eficiencia. En el caso de un funcionamiento sin irrigación, seleccione el modo de "trabajar de 5 a 10 segundos y luego pare por 2 segundos" e irrigue cada 60 segundos para refrigerar y enjuagar.

Ref.:  
**28-ED18 19'80€**

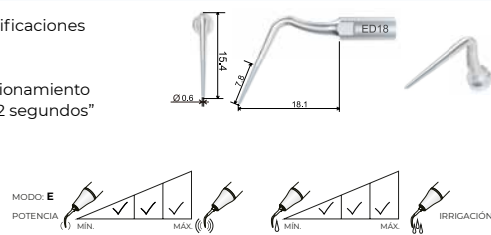

**ED19D** | Endodoncia, diamantada, especial modificación ápice en retropreparación



Diseñada para una eficiente modificación de ápice en retropreparación. El largo de la parte diamantada es 3mm. Diamantada: 30µm. Normalmente utilizada para la preparación de piezas dentales anteriores. Recomendaciones: D600 Modo E, potencia 1-7 / S6: Modo E, potencia 1-10.

Ref.:  
**28-ED19D 29'80€**

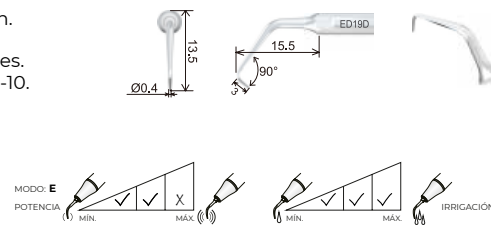
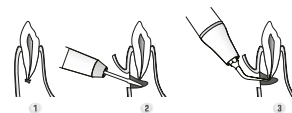

**ED20D** | Endodoncia, diamantada, especial modificación ápice en retropreparación



Diseñada para una eficiente modificación de ápice en retropreparación. El largo de la parte diamantada es 6mm. Diamantada: 30µm. Normalmente utilizada para la preparación de piezas dentales anteriores. Recomendaciones: D600 Modo E, potencia 1-7 / S6: Modo E, potencia 1-10.

Ref.:  
**28-ED20D 29'80€**

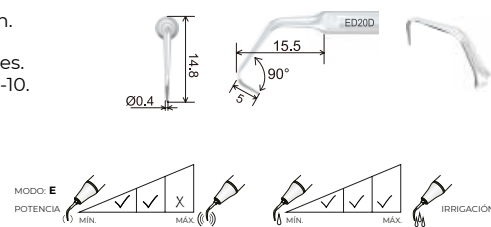
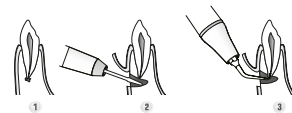

**ED21LD** | Endodoncia, diamantada, especial modificación ápice en retropreparación, doblada hacia la izquierda



Diseñada para una eficiente modificación de ápice en retropreparación. El largo de la parte diamantada es 3mm. Diamantada: 30µm. Normalmente utilizada para la preparación de molares y premolares. Doblada hacia la izquierda. Recomendaciones: D600 Modo E, potencia 1-6 / S6: Modo E, potencia 1-9.

Ref.:  
**28-ED21LD 29'80€**

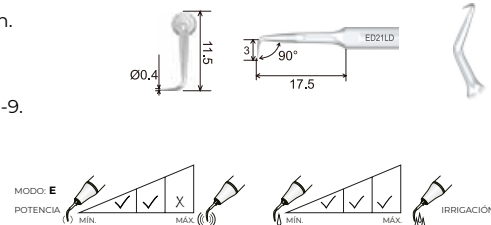

**ED21RD** | Endodoncia, diamantada, especial modificación ápice en retropreparación, doblada hacia la derecha



Diseñada para una eficiente modificación de ápice en retropreparación. El largo de la parte diamantada es 3mm. Diamantada: 30µm. Normalmente utilizada para la preparación de molares y premolares. Doblada hacia la derecha. Recomendaciones: D600 Modo E, potencia 1-6 / S6: Modo E, potencia 1-9.

Ref.:  
**28-ED21RD 29'80€**

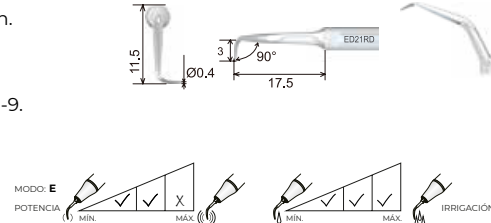
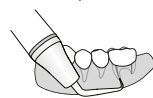

**ED23D** | Endodoncia, diamantada, especial modificación ápice en retropreparación (casos complicados)



Diseñada para una eficiente modificación de ápice en retropreparación. El largo de la parte diamantada es 9mm. Diamantada: 30µm. Normalmente utilizada para la preparación de piezas dentales anteriores. Recomendaciones: D600 Modo E, potencia 1-7 / S6: Modo E, potencia 1-10.

Ref.:  
**28-ED23D 29'80€**

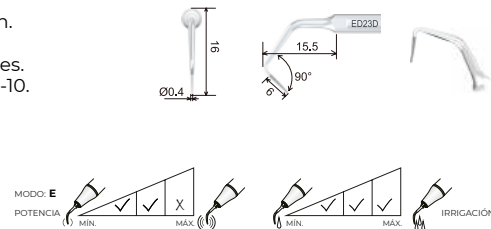
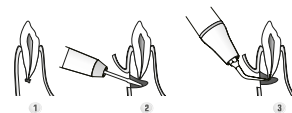

**ED24D** | Endodoncia, irrigación de canal radicular



Diseñada para una eficiente modificación de ápice en retropreparación. El largo de la parte diamantada es 5mm. Diamantada: 30µm. Normalmente utilizada para la preparación de piezas dentales anteriores. Recomendaciones: D600 Modo E, potencia 1-7 / S6: Modo E, potencia 1-10.

Ref.:  
**28-ED24D 29<sup>80€</sup>**

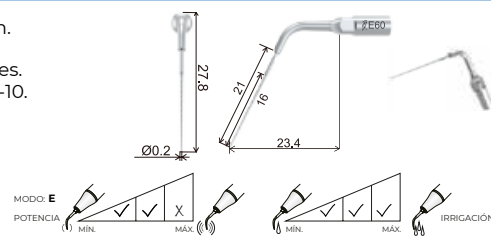
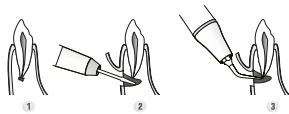

**ED60** | Endodoncia, irrigación de canal radicular

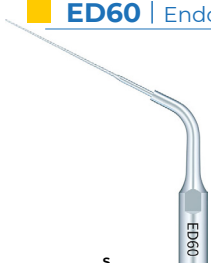

Irrigación mínimamente invasiva. La parte de trabajo es espiral pero no afilada, con básicamente ninguna capacidad de corte, evitando eficazmente que la forma del conducto radicular sea destruida, proporcionando una operación eficiente y segura. Operación de riego: Coloque la punta en el conducto radicular, trate de mantener la punta sin estrés, encienda el dispositivo durante 20 segundos y luego deténgase para limpiar el conducto radicular. Generalmente, un conducto radicular necesita ser irrigado 3 x 20 segundos. Vida útil recomendada: 30 ~ 50 conductos radiculares.

Ref.:  
**28-ED60 30<sup>80€</sup>**

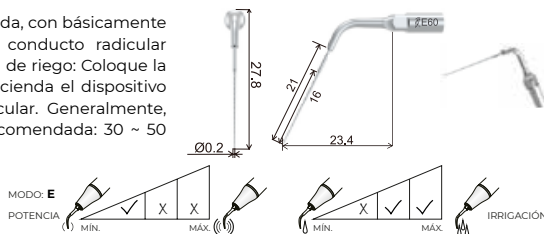
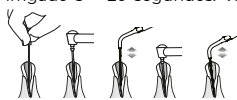

**ED62** | Endodoncia, irrigación de canal radicular



Ø 0,3mm; taper: 0%; largo parte de trabajo: 16mm. La parte de trabajo es espiral pero no afilada, con básicamente ninguna capacidad de corte, evitando eficazmente que la forma del conducto radicular sea destruida, proporcionando una operación eficiente y segura. Operación de riego: Coloque la punta en el conducto radicular, trate de mantener la punta sin estrés, encienda el dispositivo durante 20 segundos y luego deténgase para limpiar el conducto radicular. Generalmente, un conducto radicular necesita ser irrigado 3 x 20 segundos. Vida útil recomendada: 30 ~ 50 conductos radiculares.

Ref.:  
**28-ED62 28<sup>80€</sup>**

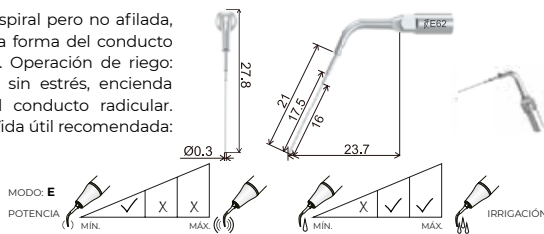
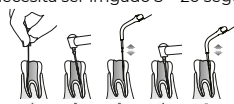

**ED87** | Endodoncia especial extracción limas rotas

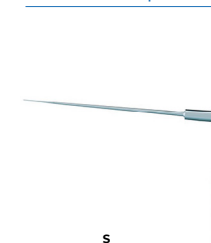

Ref.:  
**28-ED87 24<sup>80€</sup>**



**ED88** | Endodoncia especial extracción limas rotas

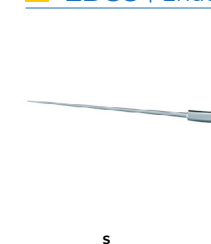

Ref.:  
**28-ED88 24<sup>80€</sup>**



**ED89** | Endodoncia especial extracción limas rotas

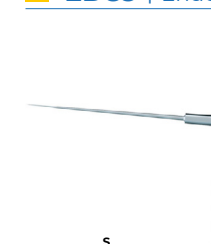

Ref.:  
**28-ED89 24<sup>80€</sup>**



**GD20** | Tallado hombro



Punta diamantada (120µm) para rebajar la dentina. Diseñada para la preparación del hombro supragingival tras la terminación de la preparación del hombro subgingival con una fresa.

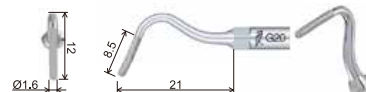

Ref.:  
**28-GD20 23'80€**



**GD21** | Tallado hombro



Punta diamantada (50µm) para rebajar la dentina. Diseñada para pulir los hombros supragingivales y subgingivales preparados.

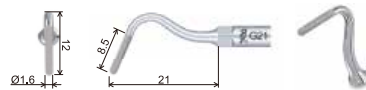

Ref.:  
**28-GD21 23'80€**



**GD30** | Tallado de fosas y fisuras



Punta diamantada (90µm) para la preparación entre pozos y fisuras.



Ref.:  
**28-GD30 23'80€**



**GD31** | Tallado hombro especial cavidad mesial



Punta diamantada (90µm) para la preparación de la cavidad mesial.



Ref.:  
**28-GD31 23'80€**

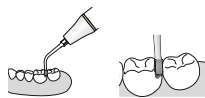

**GD32** | Tallado hombro especial cavidad distal



Punta diamantada (90µm) para la preparación de la cavidad distal.



Ref.:  
**28-GD32 23'80€**



**SBD1** | Preparación de cavidades, especial superficie oclusal y cuello



Punta diamantada (85µm). Diseñada para eliminar caries en la superficie oclusal de los dientes y el cuello dental. Coloque la punta en la fosa y desplácela lentamente ejerciendo una ligera presión.

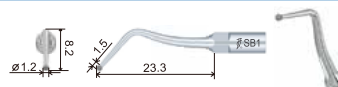

Ref.:  
**28-SBD1 19'80€**



**SBD2** | Preparación de cavidades, especial superficie mesial



Punta de media bola diamantada (85µm). Diseñada para eliminar la caries en la superficie mesial de los dientes adyacentes.

Ref.:  
**28-SBD2 19'80€**

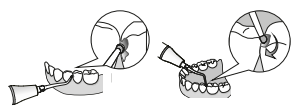

**SBD3** | Preparación de cavidades, especial superficie distal



Punta de media bola diamantada (85µm). Diseñada para eliminar caries en la superficie mesial de los dientes adyacentes.

Ref.:  
**28-SBD3 19'80€**

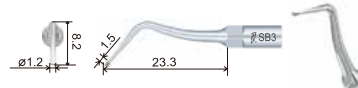

**ED8** | Tratamientos caries, especial fresas turbina (Ø = 1,6mm)



Recomendado para sostener diferentes tipos de fresas (Ø =1,6mm) para realizar una amplia variedad de tratamientos. Normalmente utilizada en dientes anteriores. Fresas especiales que pueden ser usadas para implantes.

Ref.:  
**28-ED8 18'80€**

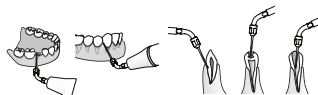

**ED9** | Tratamientos caries, especial fresas turbina (Ø = 1,6mm)



Recomendado para sostener diferentes tipos de fresas (Ø =1,6mm) para realizar una amplia variedad de tratamientos. Normalmente utilizada en molares. Fresas especiales que pueden ser usadas para implantes.

Ref.:  
**28-ED9 18'80€**

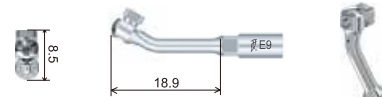
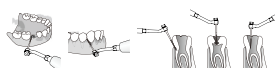

**PD40** | Profilaxis implantes, Endochuck



Endochuck / adaptador para sujetar las puntas de mantenimiento de implantes PD41, PD42, PD43Ly PD43R para limpiar y mantener el implante.

Ref.:  
**28-PD40 18'80€**

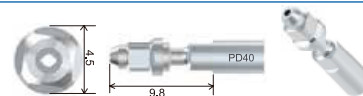
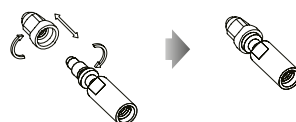

**PD41** | Profilaxis implantes



Punta diseñada para realizar el mantenimiento de implantes. Longitud de la cabeza Peek: 15mm, desinfectable a alta temperatura y alta presión. Forma de gancho delgado, lo que facilita la limpieza subgingival. **Necesario Adaptador / Endochuck: PD40.**

Ref.:  
**28-PD41 12'80€**

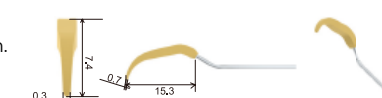

**PD42** | Profilaxis implantes



Punta diseñada para realizar el mantenimiento de implantes. Longitud de la cabeza Peek: 19mm, desinfectable a alta temperatura y alta presión. Forma de gancho delgado, lo que facilita la limpieza subgingival. **Necesario Adaptador / Endochuck:** PD40.

Ref.:

**28-PD42 12'80€**

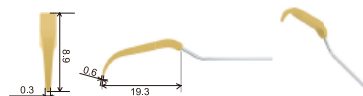

**PD43L** | Profilaxis implantes, izquierda



Punta diseñada para realizar la limpieza y el mantenimiento de implantes dentales. Longitud de la cabeza Peek: 21mm. Al tener forma de gancho delgado, facilita la limpieza y el mantenimiento en la parte subgingival. El extremo de la punta se dobla dos veces, por lo que evita tocar dientes adyacentes y la superficie bucal. **Necesario Adaptador / Endochuck:** PD40.

Ref.:

**28-PD43L 12'80€**

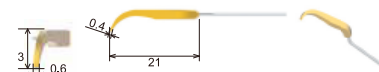

**PD43R** | Profilaxis implantes, derecha



Punta diseñada para realizar la limpieza y el mantenimiento de implantes dentales. Longitud de la cabeza Peek: 21mm. Al tener forma de gancho delgado, facilita la limpieza y el mantenimiento en la parte subgingival. El extremo de la punta se dobla dos veces, por lo que evita tocar dientes adyacentes y la superficie bucal. **Necesario Adaptador / Endochuck:** PD40.

Ref.:

**28-PD43R 12'80€**

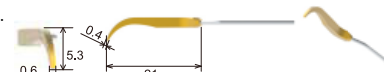
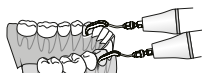

**PD90** | Profilaxis implantes



Volumen de agua: Asegúrese de que el agua de irrigación llegue al final de la punta. Descripción funcional: Utilizado para piedras grandes gingivales y placa dental. Área aplicable: Todos los dientes bucal y lingual, implante dental o prótesis.

Ref.:

**28-PD90 78'00€**



**ROSCA TIPO S**



**sICP** | Profi Implantes (Punta soporte + 1 punta PEEK)



Soporte angulado a 102° en acero inoxidable + 1 punta cónica 100% PEEK

Ref.:

**44-sICP 29'80€**

**ICPpeek** | Set punta PEEK, 10 uds.



Soporte angulado a 102° en acero inoxidable + 1 punta cónica 100% PEEK

Ref.:

**44-ICPpeek 88'00€**

# ULTRASONIDOS WOODPECKER® U600 Y OTROS COMPATIBLE EMS



## G1 | Profilaxis, depósitos supragingivales



Eliminación de depósitos supragingivales en todos los cuadrantes.

Ref.:

**28-G1**  
**28-5G1**

**5<sup>80€</sup>**  
**25<sup>80€</sup>**



## Ti GDIT | Profilaxis, recubrimiento Titanio, depósitos supragingivales



Eliminación de los depósitos supragingivales en todos los cuadrantes.

Ref.:

**28-GIT**

**7<sup>80€</sup>**



## G2 | Profilaxis, depósitos supragingivales abundantes



Eliminación de depósitos supragingivales abundantes. Aplicar el extremo plano sobre la superficie de los dientes.

Ref.:

**28-G2**

**6<sup>80€</sup>**

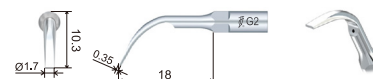
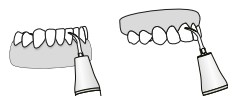

## Ti G2T | Profilaxis, recubrimiento Titanio, depósitos supragingivales abundantes



Eliminación de depósitos supragingivales abundantes. Aplicar el extremo plano sobre la superficie de los dientes.

Ref.:

**28-G2T**

**8<sup>80€</sup>**

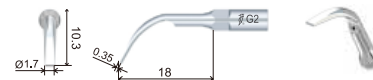
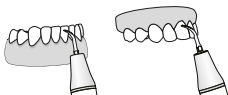

## G3 | Profilaxis, depósitos supragingivales especial interproximal y surcos



Eliminación de los depósitos supragingivales en todos los cuadrantes, incluidas las zonas interproximales y los surcos.

Ref.:

**28-G3**

**9<sup>80€</sup>**



**G4** | Profilaxis, depósitos supragingivales, especial interproximales



Recomendado para el tratamiento de espacios interproximales y profilaxis supragingival.

Ref.:  
**28-G4** 8'80€

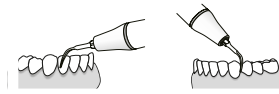

**Ti G4T** | Profilaxis, recubrimiento Titanio, depósitos supragingivales, especial interproximales



Recomendado para el tratamiento de espacios interproximales y profilaxis supragingival.

Ref.:  
**28-G4T** 11'80€

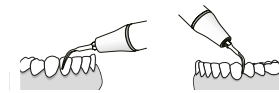

**G5** | Profilaxis, depósitos supragingivales



Recomendado para el tratamiento de casos sencillos y profilaxis supragingival.

Ref.:  
**28-G5** 10'80€

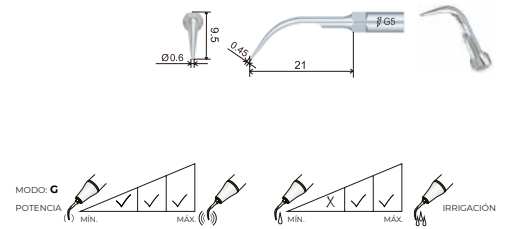
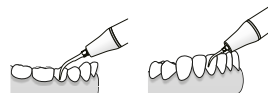

**G6** | Profilaxis, depósitos supragingivales



Recomendado para el tratamiento de casos sencillos y profilaxis supragingival. Aplicar el extremo plano sobre la superficie de los dientes.

Ref.:  
**28-G6** 10'80€

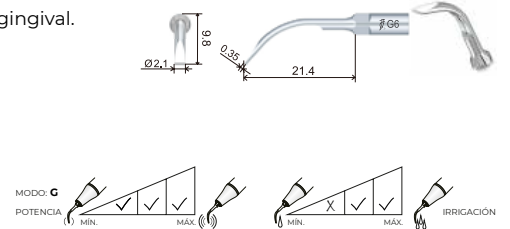
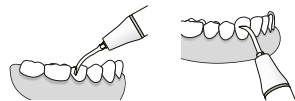

**G10** | Profilaxis, depósitos supragingivales, especial interproximal y cuello



Eliminación del cálculo supragingival en todos los cuadrantes, incluyendo interproximal y cuello.

Ref.:  
**28-G10** 19'80€

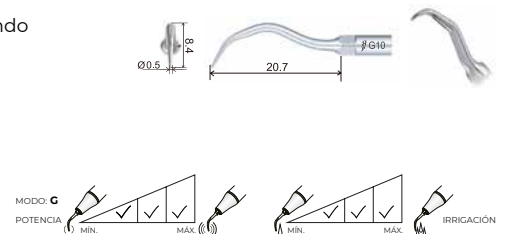
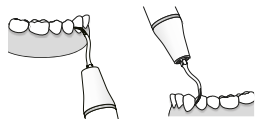

**P1** | Perio, depósitos subgingivales



Larga, delgada y afilada, recomendada para la limpieza e irrigación de depósitos subgingivales.

Ref.:  
**28-P1** 8'80€

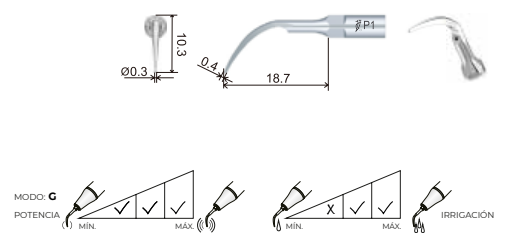

**Ti** PIT | Perio, recubrimiento Titanio



Larga, delgada y afilada, recomendada para la limpieza e irrigación de depósitos subgingivales.

Ref.:  
**28-PIT** 11'80€

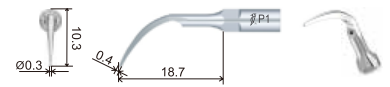
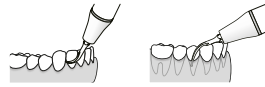

**P2L** | Perio, lado izquierdo, especial espacios interradiculares estrechos



Angulada a la izquierda, se utiliza para eliminar el sarro de espacios interradiculares muy estrechos y furcaciones.

Ref.:  
**28-P2L** 16'80€

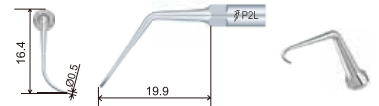

**P2R** | Perio, lado derecho, especial espacios interradiculares estrechos



Angulada a la derecha, se utiliza para eliminar el sarro de espacios interradiculares muy estrechos y de la furcación.

Ref.:  
**28-P2R** 16'80€

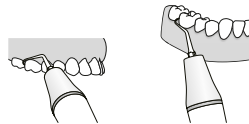

**P3** | Perio, bolsas periodontales profundas



Recomendado para la limpieza e irrigación de bolsas periodontales profundas.

Ref.:  
**28-P3** 15'80€

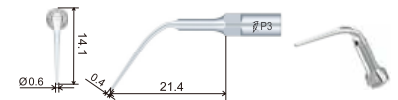

**P3D** | Perio, diamantada, especial bolsas periodontales profundas



Fina, larga y diamantada en la punta (40µm) para el alisado radicular después de la cirugía de colgajo periodontal. También se aplica a la planificación del borde de la corona y la expansión de la furcación.

Ref.:  
**28-P3D** 20'80€

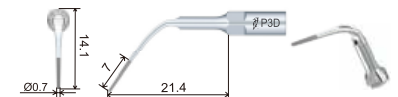

**Ti** P3T | Perio, recubrimiento Titanio, especial bolsas periodontales profundas



Recomendado para la limpieza e irrigación de bolsas periodontales profundas.

Ref.:  
**28-P3T** 18'80€

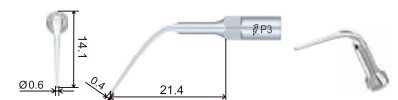



**P4** | Perio, especial bolsas periodontales poco profundas



Recomendado para la limpieza e irrigación de bolsas periodontales poco profundas.

Ref.:  
**28-P4** 15<sup>80€</sup>

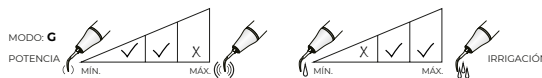
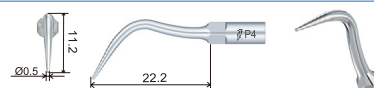
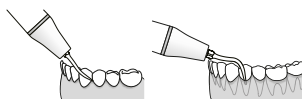

**P4D** | Perio, diamantada, especial orientación canal radicular



Punta diamantada (40µm) diseñada para la orientación del conducto radicular. También puede aplicarse para eliminar las calcificaciones situadas en el primer tercio del conducto radicular. No presione demasiado durante el tratamiento para evitar dañar el conducto radicular.

Ref.:  
**28-P4D** 20<sup>80€</sup>

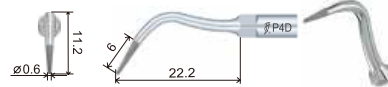

**P4T** | Perio, recubrimiento Titanio, especial bolsas periodontales poco profundas



Recomendado para la limpieza e irrigación de bolsas periodontales poco profundas.

Ref.:  
**28-P4T** 18<sup>80€</sup>

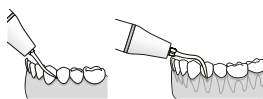

**P5** | Perio



Recomendado para la eliminación de cálculo la zona interproximal y en el margen gingival del cuello

Ref.:  
**28-P5** 18<sup>00€</sup>

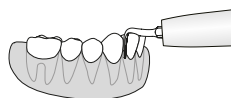

**P6** | Perio, bolsas periodontales profundas



Delgada y afilada, recomendada para la limpieza e irrigación de bolsas periodontales profundas.

Ref.:  
**28-P6** 18<sup>80€</sup>

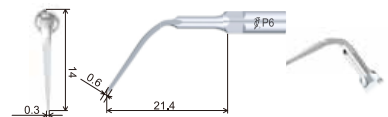

**P7** | Perio, depósitos subgingivales



Delgada y afilada, recomendada para la limpieza e irrigación de depósitos subgingivales.

Ref.:  
**28-P7** 18<sup>80€</sup>

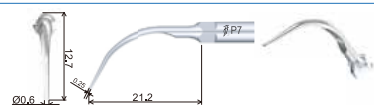

**P10** | Perio, especial sarro bolsas periodontales



Para un raspado suave y la eliminación del sarro en la bolsa periodontal.

Ref.:

**28-P10**

**16<sup>80€</sup>**

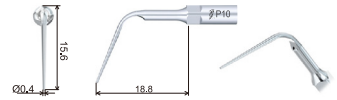
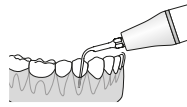

**P12** | Perio, especial sarro bolsas periodontales



Con un fino filo de cuchilla en el extremo de la punta, para una eliminación muy eficaz del sarro rebelde en la zona subgingival posterior.

Ref.:

**28-P12**

**28<sup>80€</sup>**

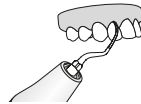

**P14L** | Perio, especial sarro bolsas periodontales



Con un fino filo de cuchilla en el extremo de la punta, para una eliminación muy eficaz del sarro rebelde en la zona subgingival posterior. Curvada hacia la izquierda.

Ref.:

**28-P14L**

**23<sup>80€</sup>**

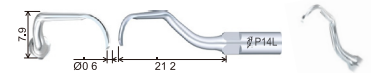
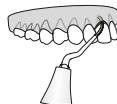

**P14R** | Perio, especial sarro bolsas periodontales



Con un fino filo de cuchilla en el extremo de la punta, para una eliminación muy eficaz del sarro rebelde en la zona subgingival posterior. Curvada hacia la derecha.

Ref.:

**28-P14R**

**23<sup>80€</sup>**

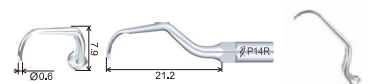
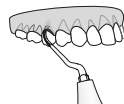

**P22L** | Perio, especial sarro bolsas periodontales



Posee una parte recta de 12 mm diseñada para la eliminación completa del sarro y las manchas subgingivales. Curvada hacia la izquierda.

Ref.:

**28-P22L**

**23<sup>80€</sup>**

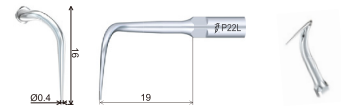

**P22R** | Perio, especial sarro bolsas periodontales



Posee una parte recta de 12 mm diseñada para la eliminación completa del sarro y las manchas subgingivales. Curvada hacia la derecha.

Ref.:

**28-P22R**

**23<sup>80€</sup>**

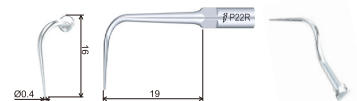

**E1** | Endodoncia, ángulo 120° (Consultar Limas ENDO NiTi)



Soporte 120° para limas de diámetro 0,7-0,8mm.  
Recomendada para limpieza e irrigación de canales radiculares.  
Especialmente en piezas dentales anteriores

Ref.:  
**28-E1** 15<sup>80€</sup>

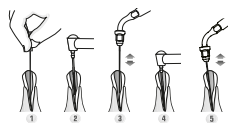

**E2** | Endodoncia, ángulo 95° (Consultar Limas ENDO NiTi)



Soporte 95° para limas de diámetro 0,7-0,8mm.  
Recomendada para limpieza e irrigación de canales radiculares.  
Especialmente en piezas dentales anteriores

Ref.:  
**28-E2** 15<sup>80€</sup>

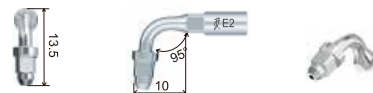
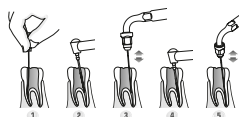

**NiTi #15** | Lima Endo

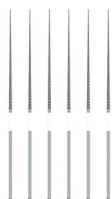

Para punta ultrasonidos, 6uds  
Limas NiTi K.  
Aleación de Nitinol.  
Utilizables con puntas de ultrasonidos (soporte). ENDOCHUCK  
(E1, ED1, ES1, E2, ED2, ES2)

Ref.:  
**28-NITIU15** 16<sup>80€</sup>

**NiTi #20** | Lima Endo

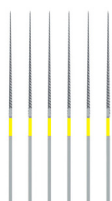

Para punta ultrasonidos, 6uds  
Limas NiTi K.  
Aleación de Nitinol.  
Utilizables con puntas de ultrasonidos (soporte). ENDOCHUCK  
(E1, ED1, ES1, E2, ED2, ES2)

Ref.:  
**28-NITIU20** 16<sup>80€</sup>

**NiTi #25** | Lima Endo

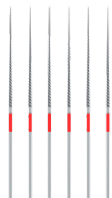

Para punta ultrasonidos, 6uds  
Limas NiTi K.  
Aleación de Nitinol.  
Utilizables con puntas de ultrasonidos (soporte). ENDOCHUCK  
(E1, ED1, ES1, E2, ED2, ES2)

Ref.:  
**28-NITIU25** 16<sup>80€</sup>

**NiTi #30** | Lima Endo



Para punta ultrasonidos, 6uds  
Limas NiTi K.  
Aleación de Nitinol.  
Utilizables con puntas de ultrasonidos (soporte). ENDOCHUCK  
(E1, ED1, ES1, E2, ED2, ES2)

Ref.:  
**28-NITIU30** 16<sup>80€</sup>

**NiTi #35** | Lima Endo

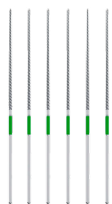

Para punta ultrasonidos, 6uds  
 Limas NiTi K.  
 Aleación de Nitinol.  
 Utilizables con puntas de ultrasonidos (soporte). ENDOCHUCK  
 (E1, ED1, ES1, E2, ED2, ES2)

Ref.:

**28-NITIU35 16<sup>80€</sup>**

**E3** | Endodoncia, especial fundir Gutapercha



Recomendado para fundir Gutapercha.  
 Sumergir el instrumento en Eugenol antes de introducirlo en el conducto.  
 Presione ligeramente el instrumento contra el cono de gutapercha y active  
 el ultrasonidos para condensar hasta llenar el conducto.

Ref.:

**28-E3 15<sup>80€</sup>**

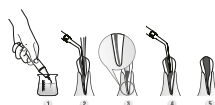

**E3D** | Endodoncia, diamantada, especial extracción limas rotas



Punta con revestimiento de diamante (40µm) ideal para ampliar el conducto radicular y facilitar así las extracción de limas rotas. No toque la lima rota al ampliar el conducto radicular para evitar que esta se introduzca más en el conducto.

Ref.:

**28-E3D 19<sup>80€</sup>**

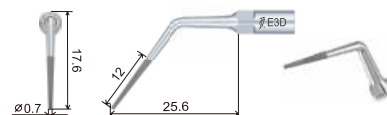

**E4** | Endodoncia, especial obstrucciones



Diseñada para eliminar obstrucciones del relleno radicular durante el retratamiento del conducto radicular.  
 Longitud de la parte delgada de la punta: 22 mm.

Ref.:

**28-E4 15<sup>80€</sup>**

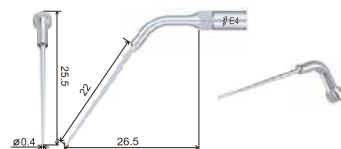
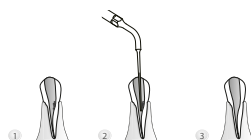

**E4D** | Endodoncia, diamantada, especial calcificaciones y rellenos defectuosos



Punta con revestimiento de diamante (40µm) ideal para eliminar la calcificación y material de relleno defectuoso en el conducto radicular durante el retratamiento del mismo.  
 Longitud de la parte diamantada: 15 mm.

Ref.:

**28-E4D 20<sup>80€</sup>**

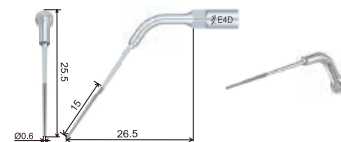
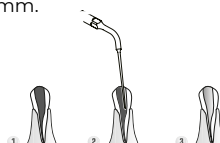

**E5** | Endodoncia, especial obstrucciones



Diseñada para eliminar las obstrucciones del relleno radicular durante el retratamiento del conducto radicular.  
 Longitud de la parte delgada de la punta: 16 mm.

Ref.:

**28-E5 15<sup>80€</sup>**

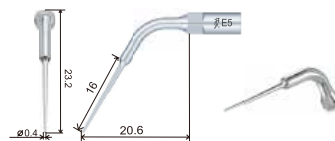
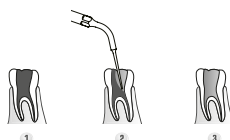

**E5D** | Endodoncia, diamantada, especial obstrucciones



Punta diamantada (40µm) ideal para eliminar la calcificación y el material de relleno defectuoso en el conducto radicular durante el retratamiento del conducto radicular.  
Longitud de la punta diamantada: 10 mm.

Ref.:

**28-E5D 20<sup>80</sup>€**

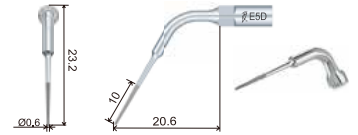
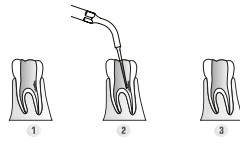

**E6** | Endodoncia, diamantada, especial extracción limas rotas



Delgada y flexible, recomendada para extraer cuerpos extraños del canal radicular profundo.

Ref.:

**28-E6 22<sup>80</sup>€**

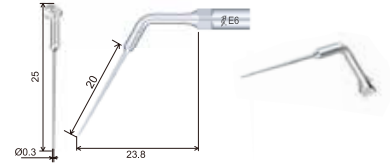
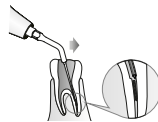

**E10** | Endodoncia, especial preparación retrógrada de conducto radicular



Se utiliza para pulir el conducto radicular en la preparación retrógrada de conductos radiculares.  
La longitud de la parte delgada de la punta es de 4,5 mm.

Ref.:

**28-E10 18<sup>00</sup>€**

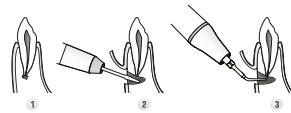

**E11** | Endodoncia, especial preparación retrógrada de conducto radicular



Se utiliza para pulir el conducto radicular en la preparación retrógrada de conductos radiculares.  
La longitud de la parte delgada de la punta es de 3,5 mm.

Ref.:

**28-E11 18<sup>00</sup>€**

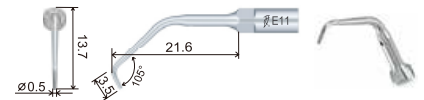

**E11D** | Endodoncia, diamantada, especial preparación retrógrada de conducto radicular



Punta diamantada (40µm) para un alisado radicular de alta eficacia en la preparación retrógrada de conductos radiculares.  
La longitud de la punta diamantada es de 2,2 mm.

Ref.:

**28-E11D 23<sup>80</sup>€**

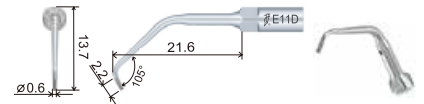
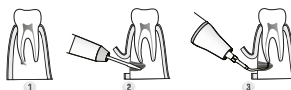

**E12D** | Endodoncia, diamantada, especial calcificaciones y rellenos defectuosos



Punta con revestimiento de diamante (90µm) ideal para eliminar calcificaciones y rellenos defectuosos de la cavidad pulpar, exponiendo la abertura del conducto radicular.

Ref.:

**28-E12D 20<sup>80</sup>€**



**E14 | Endodoncia especial extracción limas rotas**



Punta para la extracción de limas rotas dentro del conducto radicular. La longitud de la parte del extremo delgado es de 22 mm. Si es posible, coloque la cabeza del paciente en una posición en la que el conducto radicular esté horizontal con una inclinación hacia abajo. Gire el extremo del instrumento en sentido contrario a las agujas del reloj alrededor de la parte rota hasta que sea extraída del conducto radicular.

**Ref.:**  
**28-E14 15<sup>80€</sup>**

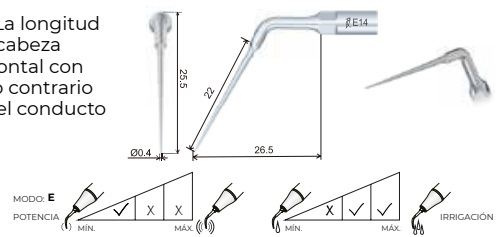

**E14D | Endodoncia, diamantada, especial calcificaciones y rellenos defectuosos**



Punta diamantada (40um) para eliminar la calcificaciones y rellenos defectuosos del conducto radicular durante el retratamiento del mismo. La longitud de la punta diamantada es de 15mm.

**Ref.:**  
**28-E14D 19<sup>80€</sup>**

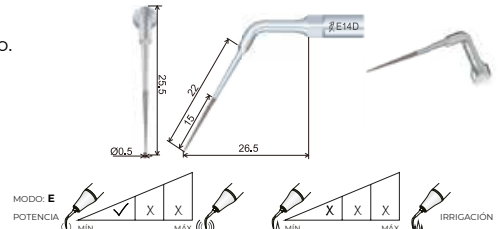
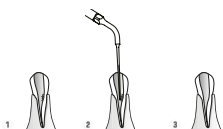

**E15 | Endodoncia especial extracción limas rotas**



Punta para la extracción de limas rotas dentro del conducto radicular. La longitud de la parte del extremo delgado es de 16 mm. Si es posible, coloque la cabeza del paciente en una posición en la que el conducto radicular esté horizontal con una inclinación hacia abajo. Gire el extremo del instrumento en sentido contrario a las agujas del reloj alrededor de la parte rota hasta que sea extraída del conducto radicular.

**Ref.:**  
**28-E15 15<sup>80€</sup>**

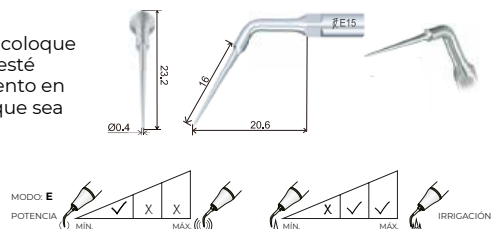
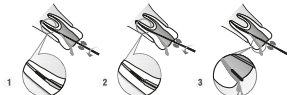

**E15D | Endodoncia, diamantada, especial calcificaciones y rellenos defectuosos**



Punta diamantada (40um) para eliminar la calcificaciones y rellenos defectuosos del conducto radicular durante el retratamiento del mismo. La longitud de la punta diamantada es de 10mm.

**Ref.:**  
**28-E15D 19<sup>80€</sup>**

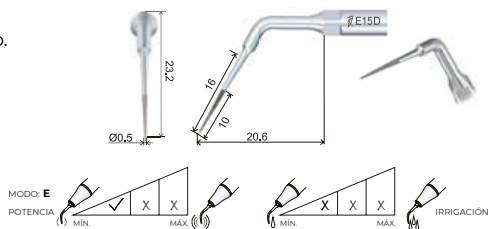
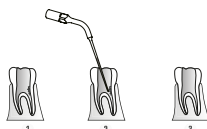

**E18 | Endodoncia, especial primer tercio coronas**



Se utiliza para determinar la posición del conducto radicular, eliminar dentina, calcificaciones y soltar la corona en el primer tercio de la corona del conducto radicular. La punta tiene 12 micro-ranuras, para una buena capacidad de corte. El movimiento de vaivén de la punta incrementa su eficiencia. En el caso de un funcionamiento sin irrigación, seleccione el modo de "trabajar de 5 a 10 segundos y luego pare por 2 segundos" e irrigue cada 60 segundos para refrigerar y enjuagar.

**Ref.:**  
**28-E18 19<sup>80€</sup>**

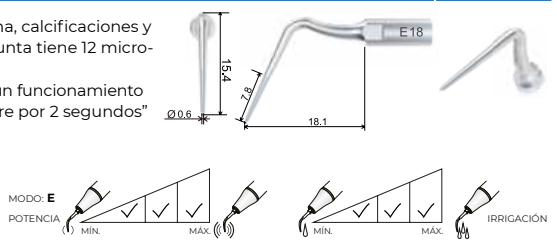

**E21LD | Endodoncia, diamantada, especial modificación ápice en retropreparación**



Diseñada para una eficiente modificación de ápice en retropreparación. El largo de la parte diamantada es 3mm. Diamantada: 30µm. Normalmente utilizada para la preparación de molares y premolares. Doblada hacia la izquierda. Recomendaciones: D600 Modo E, potencia 1-6 / S6: Modo E, potencia 1-9.

**Ref.:**  
**28-E21LD 29<sup>80€</sup>**

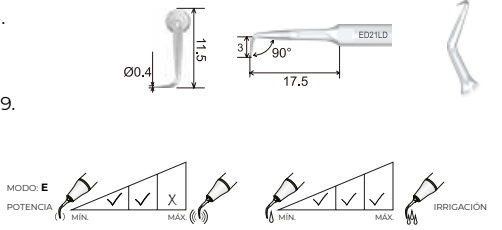

**E21RD** | Endodoncia, diamantada, especial modificación ápice en retropreparación



Diseñada para una eficiente modificación de ápice en retropreparación. El largo de la parte diamantada es 3mm. Diamantada: 30µm. Normalmente utilizada para la preparación de piezas dentales posteriores. Doblada hacia la derecha. Recomendaciones: D600 Modo E, potencia 1-6 / S6: Modo E, potencia 1-9.

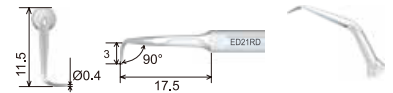

Ref.:  
**28-E21RD 29<sup>80€</sup>**



**G20** | Tallado hombro



Punta diamantada (120µm) para rebajar la dentina. Diseñada para la preparación del hombro supragingival tras la terminación de la preparación del hombro subgingival con una fresa.

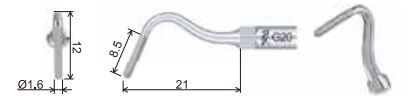

Ref.:  
**28-G20 23<sup>80€</sup>**



**G21** | Tallado hombro



Punta diamantada (50µm) para rebajar la dentina. Diseñada para pulir los hombros supragingivales y subgingivales preparados.



Ref.:  
**28-G21 23<sup>80€</sup>**

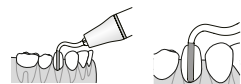

**G30** | Tallado de fosas y fisuras



Punta diamantada (90µm) en la cabeza de la punta, utilizados para la preparación entre fosas y fisuras.



Ref.:  
**28-G30 23<sup>80€</sup>**



**G31** | Tallado hombro, especial cavidad mesial



Punta diamantada (90µm) en la cabeza de la punta, utilizados para la preparación de la cavidad mesial.



Ref.:  
**28-G31 23<sup>80€</sup>**

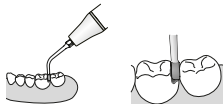

**G32** | Tallado hombro, especial cavidad distal



Punta diamantada (90µm) en la cabeza de la punta, utilizados para la preparación de la cavidad distal.



Ref.:  
**28-G32 23<sup>80€</sup>**

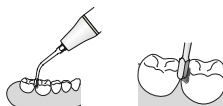

**SB1** | Preparación de cavidades, especial superficie oclusal y cuello

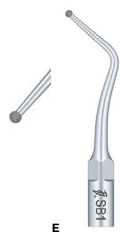

Punta diamantada (85µm) diseñada para eliminar caries en la superficie oclusal de los dientes y el cuello dental. Coloque el instrumento en la fosa y desplácelo lentamente ejerciendo una ligera presión.

Ref.:

**28-SB1** 19'80€

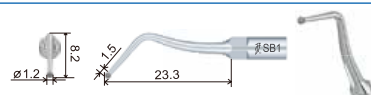
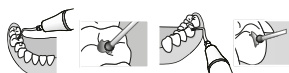

**SB2** | Preparación de cavidades, especial superficie mesial

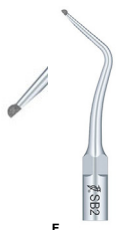

Punta diamantada (85µm) diseñada para eliminar caries en la superficie distal de los dientes adyacentes.

Ref.:

**28-SB2** 19'80€

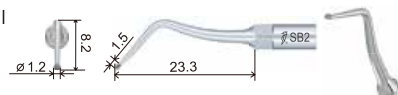
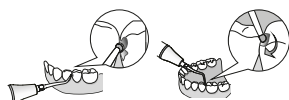

**SB3** | Preparación de cavidades, especial superficie distal



Punta diamantada (85µm) diseñada para eliminar caries en la superficie distal de los dientes adyacentes.

Ref.:

**28-SB3** 19'80€



**E8** | Tratamientos caries, especial fresas turbina (Ø = 1,6mm)



Recomendado para sostener diferentes tipos de fresas (Ø = 1,6mm) para realizar una amplia variedad de tratamientos. Normalmente utilizada en dientes anteriores. Fresas especiales que pueden ser usadas para implantes.

Ref.:

**28-E8** 18'80€



**P90** | Profilaxis implantes



Volumen de agua: Asegúrese de que el agua de irrigación llegue al final de la punta. Descripción funcional: Utilizado para piedras grandes gingivales y placa dental. Área aplicable: Todos los dientes bucal y lingual, implante dental o prótesis.

Ref.:

**28-P90** 78'00€

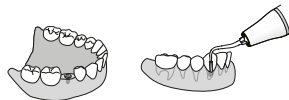



## EMS Y COMPATIBLES

RUMAR

### eICP | Profi Implantes (Punta soporte + 1 punta PEEK)



Soporte angulado a 102° en acero inoxidable + 1 punta cónica 100% PEEK

Ref.:

**44-eICP** 29<sup>80</sup>€

### ICPpeek | Set punta PEEK, 10 uds.



Ref.:

**44-ICPpeek** 88<sup>00</sup>€

AMMENT y LM

**A1** | Profilaxis, depósitos supragingivales, especial interproximal y surcos



Eliminación de los depósitos supragingivales, incluidas las zonas interproximales y los surcos.

Ref.:

**28-A1** 24'80€

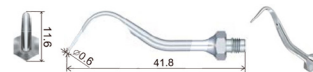
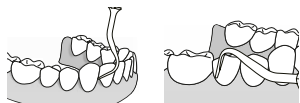

**A2** | Depósitos supragingivales (incluido cuello y parte adyacente)



Eliminación de depósitos supragingivales en todos los cuadrantes, incluido el cuello y la parte adyacente de los dientes.

Ref.:

**28-A2** 24'80€

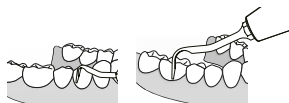

KaVo® Sonosoft® y Piezolux®

**GC1** | Profilaxis, Sichel hoz, depósitos supragingivales



Eliminación de depósitos supragingivales en todos los cuadrantes.

Ref.:

**28-GC1** 21'80€

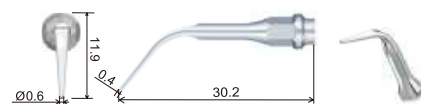
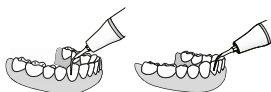

**GC2** | Profilaxis, depósitos supragingivales, especial interdental y cuello



Eliminación del cálculo supragingival, interdental y en el cuello de los dientes.

Ref.:

**28-GC2** 21'80€

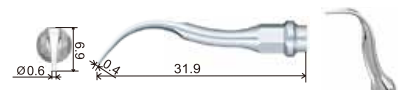

**PC1** | Profilaxis, depósitos supragingivales, especial interproximal y surcos



Eliminación de los depósitos supragingivales en todos los cuadrantes, incluidas las zonas interproximales y los surcos.

Ref.:

**28-PC1** 21'80€

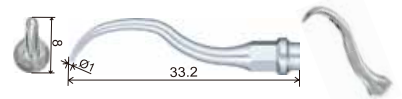
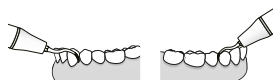

KaVo® Sonicflex 2000N/L, 2003 /L y R-Tech® ECOS2

**GK1** | Profilaxis, depósitos supragingivales



Eliminación de depósitos supragingivales en todos los cuadrantes.

Ref.:  
**28-GK1** 21<sup>80</sup>€

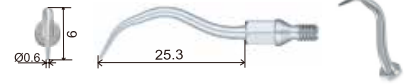

**GK2** | Profilaxis, Sichel hoz, especial sarro abundante



Eliminación de sarro abundante y placa supragingival.

Ref.:  
**28-GK2** 21<sup>80</sup>€

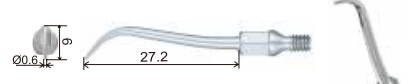
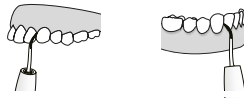

**GK3** | Profilaxis, especial interdental y cuello



Eliminación de depósitos supragingivales, interdental y en el cuello de los dientes.

Ref.:  
**28-GK3** 21<sup>80</sup>€

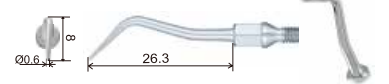
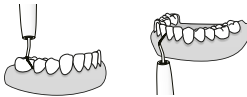

**GK4** | Profilaxis, depósitos supragingivales, especial interproximal y surcos



Eliminación de depósitos supragingivales, especialmente en las zonas interproximales y surcos.

Ref.:  
**28-GK4** 21<sup>80</sup>€

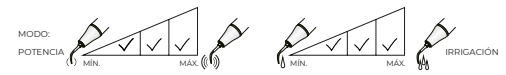
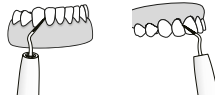

**GK5** | Profilaxis, depósitos supragingivales

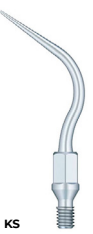

Eliminación los depósitos supragingivales.

Ref.:  
**28-GK5** 21<sup>80</sup>€

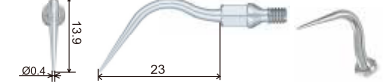
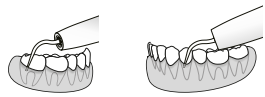

**GK6** | Profilaxis, depósitos supragingivales (angulada izquierda)



Eliminación de depósitos supragingivales. Angulada a la izquierda.

Ref.:  
**28-GK6** 21<sup>80</sup>€

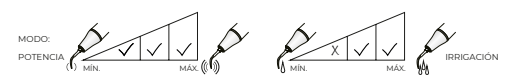
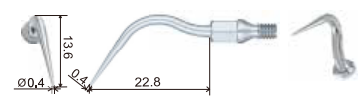
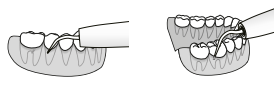

**GK7** | Profilaxis, depósitos supragingivales (angulada derecha)

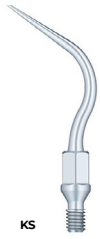

Eliminación de depósitos supragingivales. Angulada a la derecha.

Ref.:

**28-GK7**

**21<sup>80</sup>€**



**SIRONA SIROSONIC / L / TL, PERIOSONIC, PERIOSCAN**

**GS1** | Profilaxis, depósitos supragingivales



Eliminación de los depósitos supragingivales en todos los cuadrantes.

Ref.:

**28-GS1**

**9<sup>80</sup>€**

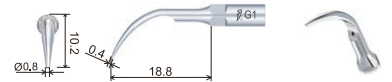

**GS2** | Profilaxis, depósitos supragingivales abundantes



Eliminación de depósitos supragingivales abundantes. Aplicar el extremo plano sobre la superficie de los dientes.

Ref.:

**28-GS2**

**10<sup>80</sup>€**

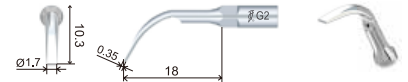
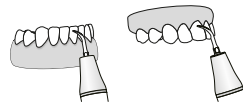

**GS3** | Profilaxis, depósitos supragingivales especial interproximal y surcos



Eliminación de los depósitos supragingivales en todos los cuadrantes, incluidas las zonas interproximales y los surcos.

Ref.:

**28-GS3**

**12<sup>80</sup>€**

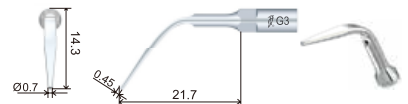
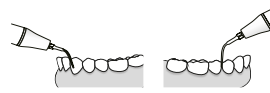

**GS4** | Profilaxis, depósitos supragingivales especial interproximales



Recomendado para el tratamiento de espacios interproximales y profilaxis supragingival.

Ref.:

**28-GS4**

**13<sup>80</sup>€**

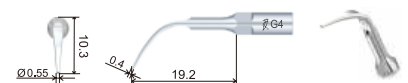

**GS5** | Profilaxis, depósitos supragingivales



Recomendado para el tratamiento de casos sencillos y profilaxis supragingival.

Ref.: **28-GS5** 13<sup>80€</sup>

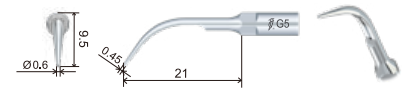
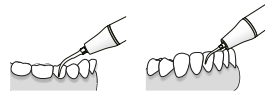

**PS1** | Perio, depósitos subgingivales



Larga, delgada y afilada, recomendada para la limpieza e irrigación de depósitos subgingivales.

Ref.: **28-PS1** 13<sup>80€</sup>

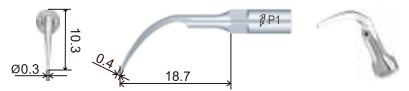

**PS3** | Perio, bolsas periodontales profundas



Recomendado para la limpieza e irrigación de bolsas periodontales profundas.

Ref.: **28-PS3** 18<sup>80€</sup>

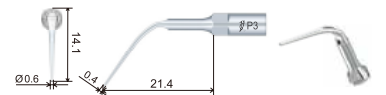

**PS4** | Perio, especial bolsas periodontales poco profundas



Recomendado para la limpieza e irrigación de bolsas periodontales poco profundas.

Ref.: **28-PS4** 18<sup>80€</sup>

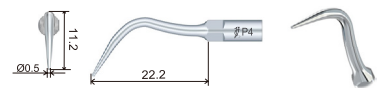
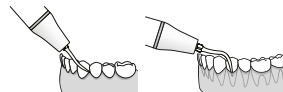

**PS4D** | Perio, diamantada, especial orientación canal radicular



Punta diamantada (40µm) diseñada para la orientación del conducto radicular. También puede aplicarse para eliminar las calcificaciones situadas en el primer tercio del conducto radicular. No presione demasiado durante el tratamiento para evitar dañar el conducto radicular.

Ref.: **28-PS4D** 20<sup>80€</sup>

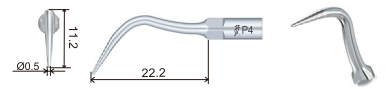
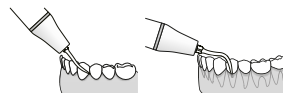

**ES1** | Endodoncia, ángulo 120° (Consultar Limas ENDO NiTi)



Soporte 120° para limas de diámetro 0,7-0,8mm. Recomendada para limpieza e irrigación de canales radiculares. Especialmente en piezas dentales anteriores

Ref.: **28-ES1** 15<sup>80€</sup>

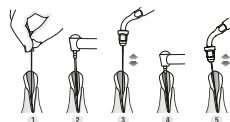

**ES2** | Endodoncia, ángulo 95° (Consultar Limas ENDO NITi)



SIR

Soporte 95° para limas de diámetro 0,7-0,8mm.  
Recomendada para limpieza e irrigación de canales radiculares.  
Especialmente en piezas dentales anteriores

Ref.:

**28-ES2**

**15<sup>80€</sup>**

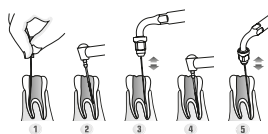

**ES3** | Endodoncia, especial fundir Gutapercha



SIR

Recomendado para fundir gutapercha.  
Sumergir el instrumento en eugenol antes de introducirlo en el conducto. Presione ligeramente el instrumento contra el cono de gutapercha y active el escarificador para condensar hasta llenar el conducto.

Ref.:

**28-ES3**

**15<sup>80€</sup>**

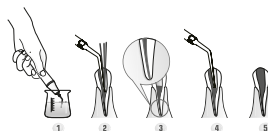

**ES3D** | Endodoncia, diamantada, especial extracción limas rotas



SIR

Punta con revestimiento de diamante (40µm) ideal para ampliar el conducto radicular y facilitar así la extracción de limas rotas. No toque la lima rota al ampliar el conducto radicular para evitar que esta se introduzca más en el conducto.

Ref.:

**28-ES3D**

**19<sup>80€</sup>**

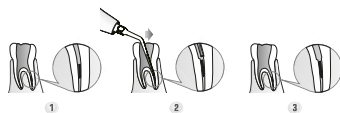

**ES4** | Endodoncia, especial obstrucciones



SIR

Diseñada para eliminar obstrucciones del relleno radicular durante el retratamiento del conducto radicular.  
Longitud de la parte delgada de la punta: 22 mm.

Ref.:

**28-ES4**

**16<sup>80€</sup>**

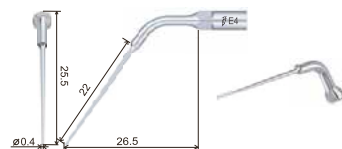

**ES4D** | Endodoncia, diamantada, especial calcificaciones y rellenos defectuosos



SIR

Punta con revestimiento de diamante (40µm) ideal para eliminar la calcificación y material de relleno defectuoso en el conducto radicular durante el retratamiento del mismo.  
Longitud de la parte diamantada: 15 mm.

Ref.:

**28-ES4D**

**21<sup>80€</sup>**

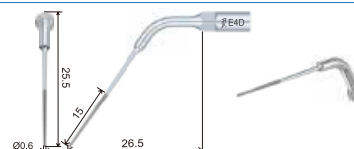

**ES5** | Endodoncia, especial obstrucciones



SIR

Diseñada para eliminar las obstrucciones del relleno radicular durante el retratamiento del conducto radicular.  
Longitud de la parte delgada de la punta: 16 mm.

Ref.:

**28-ES5**

**21<sup>80€</sup>**

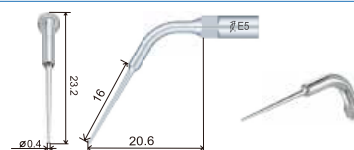
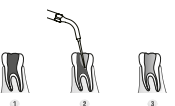

**ES5D** | Endodoncia, diamantada, especial obstrucciones



Punta diamantada (40µm) para eliminar la calcificación y el material de relleno defectuoso en el conducto radicular durante el retratamiento del conducto radicular. La longitud de la punta diamantada es de 10 mm.

Ref.:  
**28-ES5D 23<sup>80€</sup>**

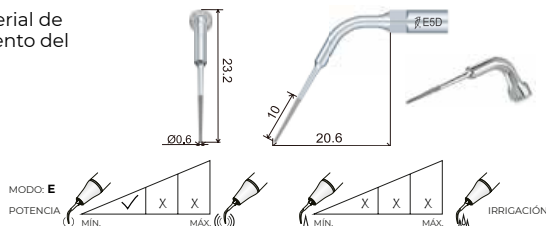

**ES10D** | Endodoncia, diamantada, especial preparación retrógrada de conducto radicular



Punta diamantada (40µm) para un alisado radicular de alta eficacia en la preparación retrógrada de conductos radiculares. La longitud de la punta diamantada es de 3,3 mm.

Ref.:  
**28-ES10D 23<sup>80€</sup>**

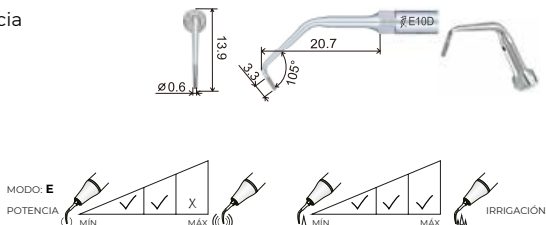

**ES14** | Endodoncia especial extracción limas rotas



Punta para la extracción de limas rotas dentro del conducto radicular. La longitud de la parte del extremo delgado es de 22 mm. Si es posible, coloque la cabeza del paciente en una posición en la que el conducto radicular esté horizontal con una inclinación hacia abajo. Gire el extremo del instrumento en sentido contrario a las agujas del reloj alrededor de la parte rota hasta que sea extraída del conducto radicular.

Ref.:  
**28-ES14 20<sup>80€</sup>**

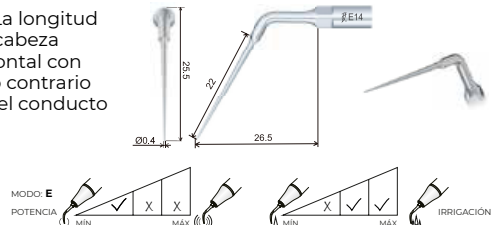

**ES15** | Endodoncia especial extracción limas rotas



Punta para la extracción de limas rotas dentro del conducto radicular. La longitud de la parte del extremo delgado es de 16 mm. Si es posible, coloque la cabeza del paciente en una posición en la que el conducto radicular esté horizontal con una inclinación hacia abajo. Gire el extremo del instrumento en sentido contrario a las agujas del reloj alrededor de la parte rota hasta que sea extraída del conducto radicular.

Ref.:  
**28-ES15 20<sup>80€</sup>**

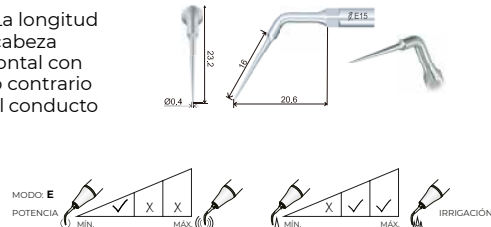
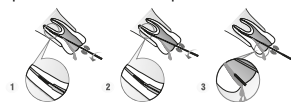

# PUNTAS CIRUGÍA WOODPECKER SURGIC TOUCH, ULTRASURGERY, US-II, DTE DS-II Y SURGIC X COMPATIBLE MECTRON



## UC1 | Extracción



Se utiliza para cortar la anquilosis y las técnicas de fraccionamiento radicular.

Ref.:  
**28-UC1** 34'80€

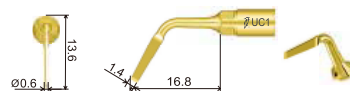
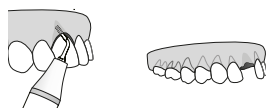

MODO: HUESO (BONE)  
POTENCIA: Quality 1, Quality 2, Quality 3 (Cortical / Spongius)



## UC2 | Extracción



Angulada a la izquierda. Se utiliza para cortar la anquilosis y las técnicas de fraccionamiento radicular en zonas posteriores.

Ref.:  
**28-UC2** 34'80€



MODO: HUESO (BONE)  
POTENCIA: Quality 1, Quality 2, Quality 3 (Cortical / Spongius)



## UC3 | Extracción



Angulada a la derecha. Se utiliza para cortar la anquilosis y las técnicas de fraccionamiento radicular en zonas posteriores.

Ref.:  
**28-UC3** 34'80€



MODO: HUESO (BONE)  
POTENCIA: Quality 1, Quality 2, Quality 3 (Cortical / Spongius)



## UE1 | Endodoncia, diamantada



Punta diamantada (40µm) para el desbridamiento radicular apical y para un alisado radicular eficaz. La longitud de la punta diamantada es de 3,3 mm.

Ref.:  
**28-UE1** 34'80€

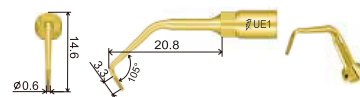

MODO: RAÍZ (ROOT)  
POTENCIA: Endo (potencia máxima permitida)



## UE2 | Endodoncia



Se utiliza para la limpieza suave del canal radicular. La longitud de la parte lisa delgada de la punta es de 4,5 mm.

Ref.:  
**28-UE2** 34'80€

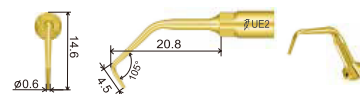

MODO: RAÍZ (ROOT)  
POTENCIA: Endo (potencia máxima permitida)





**UL1** | Elevación, membrana sinusal



MEC

Ángulo de la punta 120°, separación de la membrana sinusal en zonas internas. Elevador no cortante de la membrana sinusal.

Ref.:

**28-UL1**

**34<sup>80€</sup>**

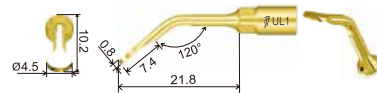
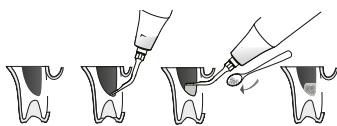

MODO: RAÍZ (ROOT)  
POTENCIA: Endo (potencia máxima permitida)

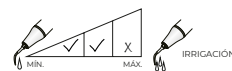

**UPI** | Perio



MEC

Recomendado para raspados periodontales suaves.

Ref.:

**28-UP1**

**34<sup>80€</sup>**

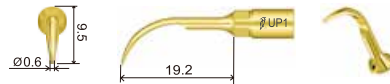

MODO: RAÍZ (ROOT)  
POTENCIA: Perio



**US1** | Osteotomía



MEC

Gran eficacia en la osteotomía de grandes secciones óseas durante la cirugía maxilofacial, también puede utilizarse para la exodoncia.

Ref.:

**28-US1**

**39<sup>80€</sup>**

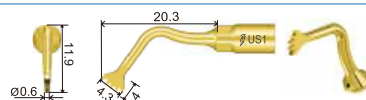

MODO: HUESO (BONE)  
POTENCIA: Quality 1, Quality 2, Quality 3 (Cortical / Spongius)



**US2** | Osteotomía



MEC

Técnica de osteotomía de alta eficacia en maxilar y mandíbula. (expansión de la cresta, técnica de corticotomía, injerto de bloque óseo)

Ref.:

**28-US2**

**39<sup>80€</sup>**

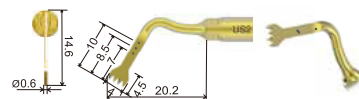

MODO: HUESO (BONE)  
POTENCIA: Quality 1, Quality 2, Quality 3 (Cortical / Spongius)



**US3** | Osteotomía



MEC

Osteotomía de gran precisión en estructuras anatómicamente delgadas.

Ref.:

**28-US3**

**39<sup>80€</sup>**

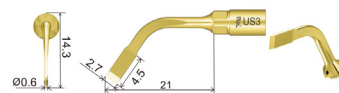
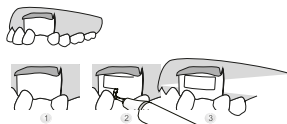

MODO: HUESO (BONE)  
POTENCIA: Quality 1, Quality 2, Quality 3 (Cortical / Spongius)



**US4** | Osteoplastia



MEC

**Universal osteoplastia:** osteotomía periodontal, recuperación de hueso, eliminación de tejido inflamatorio. (quistes, etc.)

Ref.:

**28-US4**

**39<sup>80€</sup>**

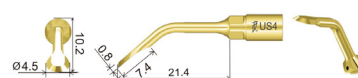

MODO: HUESO (BONE)  
POTENCIA: Quality 1, Quality 2, Quality 3 (Cortical / Spongius)



**US5** | Osteoplastia



Osteoplastia de hueso de alta eficiencia: remodelación ósea y recuperación de hueso.

Ref.:

**28-US5** 39<sup>80€</sup>

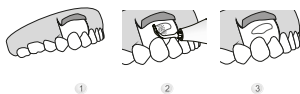

MODO: HUESO (BONE)  
 POTENCIA: Quality 1, Quality 2, Quality 3 (Cortical / Spongiuous)



**US1L** | Osteotomía



Angulada a la izquierda 90°, diseñada para técnica de osteotomía en maxilar y mandíbula.

Ref.:

**28-US1L** 39<sup>80€</sup>

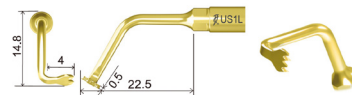
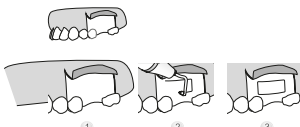

MODO: HUESO (BONE)  
 POTENCIA: Quality 1, Quality 2, Quality 3 (Cortical / Spongiuous)

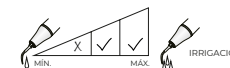

**US1R** | Osteotomía



Angulada a la derecha 90°, diseñada para técnica de osteotomía en maxilar y mandíbula.

Ref.:

**28-US1R** 39<sup>80€</sup>

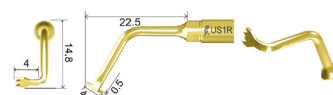
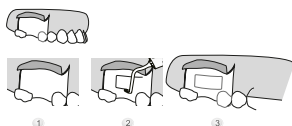

MODO: HUESO (BONE)  
 POTENCIA: Quality 1, Quality 2, Quality 3 (Cortical / Spongiuous)

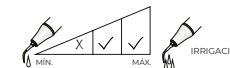

**UL2** | Separación membrana sinusal



Diseñada para separar la membrana de Schneider de las paredes óseas. Separación de la membrana sinusal.

Ref.:

**28-UL2** 34<sup>80€</sup>

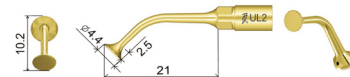

MODO: RAÍZ (ROOT)  
 POTENCIA: Endo (potencia máxima permitida)

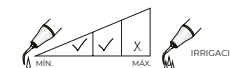

**UL3** | Osteotomía / Osteoplastia



Punta con revestimiento de diamante (100µm)  
 Diseñada para osteotomía y osteoplástia micrométrica: atraumático, para finalizar la osteotomía y osteoplástia en hueso delgado y/o cerca de estructuras anatómicas delicadas.

Ref.:

**28-UL3** 34<sup>80€</sup>

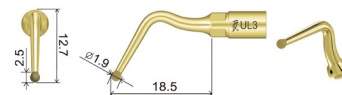

MODO: RAÍZ (ROOT)  
 POTENCIA: Endo (potencia máxima permitida)

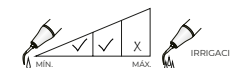

**UL4** | Osteotomía



Punta con revestimiento de diamante (100µm)  
 Diseñada para osteotomía micrométrica: para finalizar la osteotomía en proximidad de tejidos blandos (membrana sinusal, vaso, nervio alveolar)

Ref.:

**28-UL4** 34<sup>80€</sup>

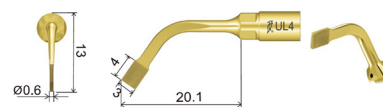
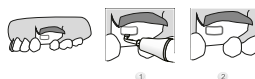

MODO: HUESO (BONE)  
 POTENCIA: Quality 1, Quality 2, Quality 3 (Cortical / Spongiuous)



UII | Implantología



Diseñada para la preparación de la zona de implantación  
 ø: 1,6mm  
 Longitud de trabajo de la punta : 9mm

Ref.:

28-UII

39<sup>80€</sup>

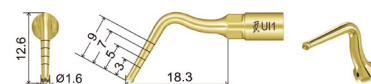
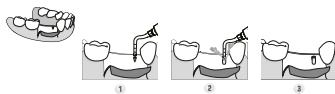

MODO: HUESO (BONE)  
 POTENCIA: Quality 1, Quality 2, Quality 3 [Cortical / Spongious]

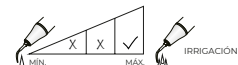

# INSERTOS PARA ULTRASONIDOS

- Fabricados en acero al Cromo por Tekne Dental (Italia).
- Pulidos y reforzados, **totalmente compatibles**.
- **Roscas de precisión** según DIN, homologadas.

PiezoLED, PIEZOsoft y COMPATIBLES



## PUNTA AX + LLAVE DYNO | Profilaxis curva



KP2

Ref.:

**40-43001 68<sup>00</sup>€**

## PUNTA AX + LLAVE DYNO | Profilaxis curva aplanada



KP2

Ref.:

**40-43002 68<sup>00</sup>€**

## PUNTA CX + LLAVE DYNO | Profilaxis curva aplanada



KP2

Ref.:

**40-43003 68<sup>00</sup>€**

## PUNTA PX + LLAVE DYNO | Perio larga



KP2

Ref.:

**40-43004 78<sup>00</sup>€**

## PUNTA PSX + LLAVE DYNO | Perio larga, extra fina



KP2

Ref.:

**40-43005 88<sup>00</sup>€**

**PUNTA DX + LLAVE DYNO** | Curva especial



KP2

Ref.:

**40-43007** 68<sup>00€</sup>

MICRON

MICRON®

**PUNTA TTL1** | Uso universal



Inserto, TTL1 (anillo verde), uso universal

Ref.:

**27-TTL1** 42<sup>80€</sup>

**PUNTA TZ01** | Plana



Inserto, TZ01 (anillo rosa), plana

Ref.:

**27-TZ01** 42<sup>80€</sup>

**PUNTA TES2** | Extra larga perio



Inserto, TES2 (anillo azul), extra larga perio

Ref.:

**27-TES2** 42<sup>80€</sup>

# PUNTAS ENDOACTIVADORES

## Endoactivador ENDO3



### E70 | Endodoncia, endochuck



Endochuck / Adaptador para sujetar puntas Peek E71, E72, E73 o E74. Diseñada para la limpieza o irrigación del canal radicular. Utilizado para la irrigación del canal radicular tras la preparación del mismo.

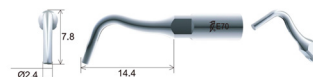

Ref.:

**28-E70** 19'80€

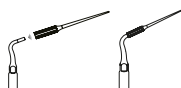

### E71 | Endodoncia, Peek, Ø 0,3 x 17,7mm, 10Uds.



Utilizada para la irrigación del canal radicular tras la preparación del mismo. Autoclavable. La parte de trabajo está fabricada de un polímero sin capacidad de corte, lo que previene dañar la morfología del canal. Utilización: Modo E, potencia 1-3. Llenar de solución el canal, introducir la punta en el canal, accionar ultrasonidos y mover la punta arriba y abajo. Tras 20 segundos, parar y repetir 3 veces por canal. Usos recomendados: 6 canales.



Ref.:

**28-E71** 26'80€

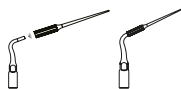

### E72 | Endodoncia, Peek, Ø 0,3 x 20,7mm, 10Uds.



Utilizada para la irrigación del canal radicular tras la preparación del mismo. Autoclavable. La parte de trabajo está fabricada de un polímero sin capacidad de corte, lo que previene dañar la morfología del canal. Utilización: Modo E, potencia 1-3. Llenar de solución el canal, introducir la punta en el canal, accionar ultrasonidos y mover la punta arriba y abajo. Tras 20 segundos, parar y repetir 3 veces por canal. Usos recomendados: 6 canales.

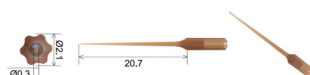

Ref.:

**28-E72** 26'80€

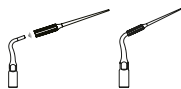

### E73 | Endodoncia, Peek, Ø 0,25 x 17,7mm, 10Uds.



Utilizada para la irrigación del canal radicular tras la preparación del mismo. Autoclavable. La parte de trabajo está fabricada de un polímero sin capacidad de corte, lo que previene dañar la morfología del canal. Utilización: Modo E, potencia 1-3. Llenar de solución el canal, introducir la punta en el canal, accionar ultrasonidos y mover la punta arriba y abajo. Tras 20 segundos, parar y repetir 3 veces por canal. Usos recomendados: 6 canales.



Ref.:

**28-E73** 26'80€

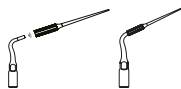

### E74 | Endodoncia, Peek, Ø 0,25 x 20,7mm, 10Uds.



Utilizada para la irrigación del canal radicular tras la preparación del mismo. Autoclavable. La parte de trabajo está fabricada de un polímero sin capacidad de corte, lo que previene dañar la morfología del canal. Utilización: Modo E, potencia 1-3. Llenar de solución el canal, introducir la punta en el canal, accionar ultrasonidos y mover la punta arriba y abajo. Tras 20 segundos, parar y repetir 3 veces por canal. Usos recomendados: 6 canales.



Ref.:

**28-E74** 26'80€

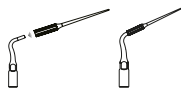

**E93** | Endodoncia, punta lisa, especial irrigación canal tras preparación



Utilizada para irrigar el canal radicular tras su preparación.  
Dimensiones: 20#, taper 1%, punta lisa  
Material: Ni-Ti

Ref.:  
**28-E93**    26'80€

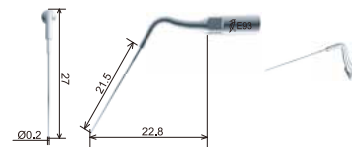
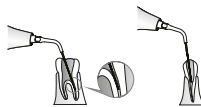

**E96** | Endodoncia, punta lisa, especial irrigación canal tras preparación



Utilizada para irrigar el canal radicular tras su preparación.  
Dimensiones: 20#, taper 1%, punta lisa  
Material: Acero inoxidable

Ref.:  
**28-E96**    26'80€

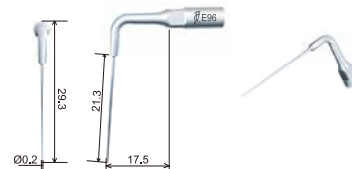
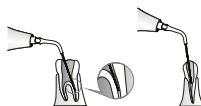

**E98** | Endodoncia, punta lisa, especial irrigación canal tras preparación



Utilizada para irrigar el canal radicular tras su preparación.  
Dimensiones: 25#, taper 2%, punta lisa  
Material: Ni-Ti

Ref.:  
**28-E98**    26'80€

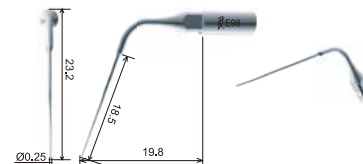
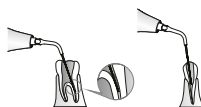

**E99** | Endodoncia, punta lisa, especial irrigación canal tras preparación



Utilizada para irrigar el canal radicular tras su preparación.  
Dimensiones: 25#, taper 2%, punta lisa  
Material: Ni-Ti

Ref.:  
**28-E99**    22'80€

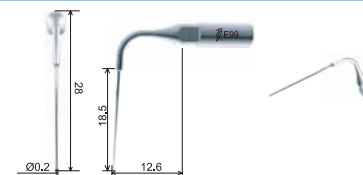
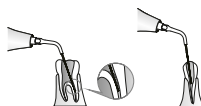

Endoactivador ENDO1 (violeta) CONEXIÓN TIPO S



**ED93** | Endodoncia, punta lisa, especial irrigación canal tras preparación



Utilizada para irrigar el canal radicular tras su preparación.  
Dimensiones: 20#, taper 1%, punta lisa  
Material: Ni-Ti

Ref.:

**28-ED93 26<sup>80€</sup>**

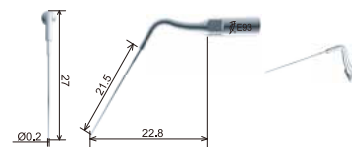
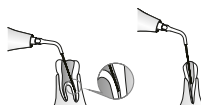

**ED96** | Endodoncia, punta lisa, especial irrigación canal tras preparación



Utilizada para irrigar el canal radicular tras su preparación.  
Dimensiones: 20#, taper 2%, punta lisa  
Material: Acero inoxidable

Ref.:

**28-ED96 26<sup>80€</sup>**

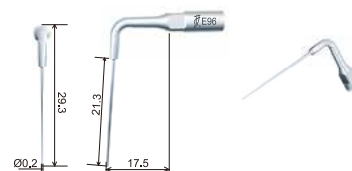
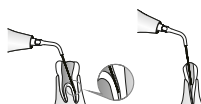

**ED98** | Endodoncia, punta lisa, especial irrigación canal tras preparación



Utilizada para irrigar el canal radicular tras su preparación.  
Dimensiones: 25#, taper 2%, punta lisa  
Material: Ni-Ti

Ref.:

**28-ED98 26<sup>80€</sup>**

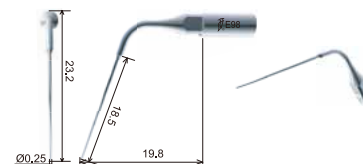
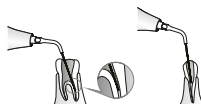



Endoactivador ENDO1 (blanco) COMPATIBLE EMS

**E93** | Endodoncia, punta lisa, especial irrigación canal tras preparación

Utilizada para irrigar el canal radicular tras su preparación.  
Dimensiones: 20#, taper 1%, punta lisa  
Material: Ni-Ti



Ref.:

**28-E93** 26<sup>80€</sup>

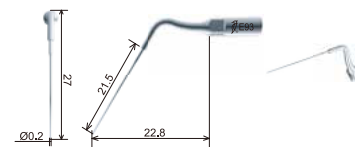
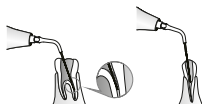

**E96** | Endodoncia, punta lisa, especial irrigación canal tras preparación

Utilizada para irrigar el canal radicular tras su preparación.  
Dimensiones: 20#, taper 2%, punta lisa  
Material: Acero inoxidable

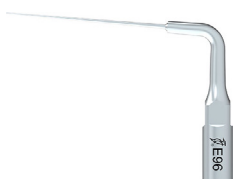

Ref.:

**28-E96** 26<sup>80€</sup>

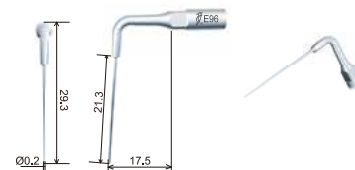
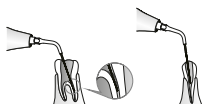

**E98** | Endodoncia, punta lisa, especial irrigación canal tras preparación

Utilizada para irrigar el canal radicular tras su preparación.  
Dimensiones: 25#, taper 2%, punta lisa  
Material: Ni-Ti



Ref.:

**28-E98** 26<sup>80€</sup>

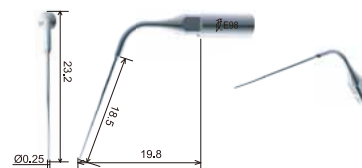
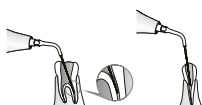

RUMAR  
mayorista dental

# Punta desechables para jeringas

## Pro-Tip TURBO

# Pro-Tip<sup>®</sup> TURBO

by Astek Innovations Ltd

## PUNTAS DESECHABLES Pro-Tip Turbo

¡Protege a tus pacientes del COVID-19!

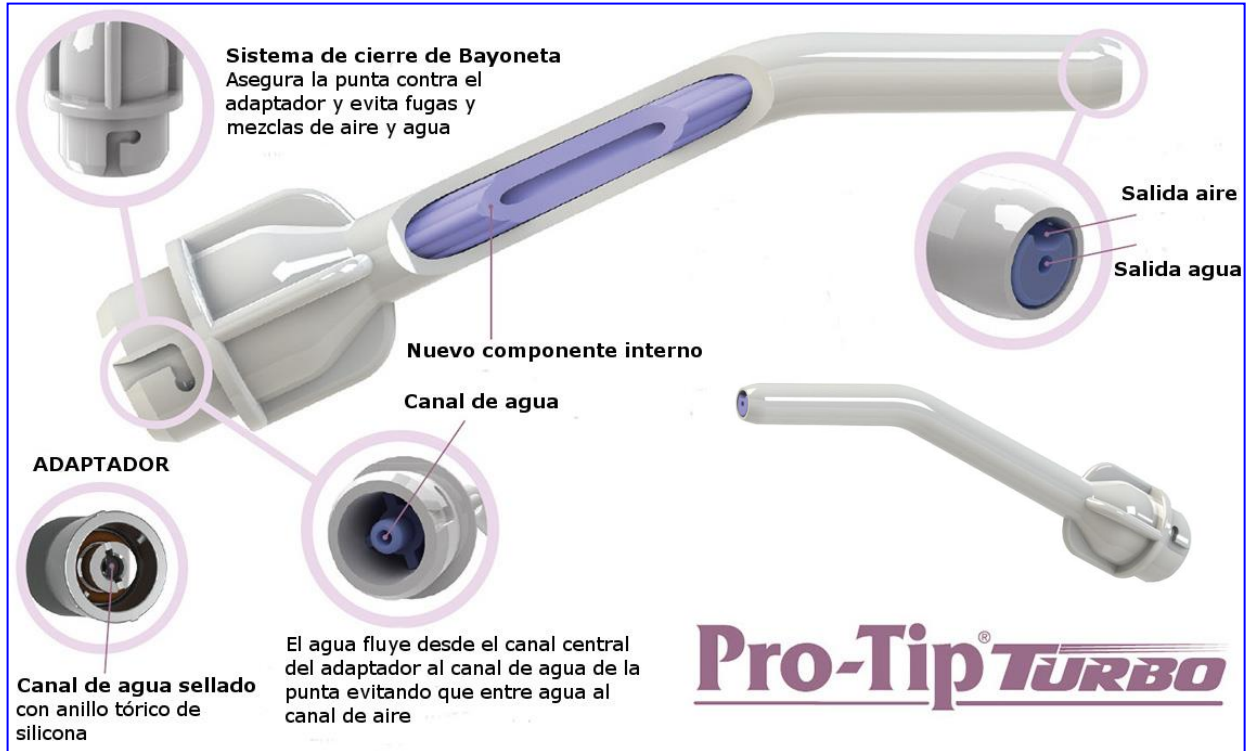

*El diseño de doble cámara garantiza la separación perfecta de agua y el aire*

*Muchos procedimientos dentales requieren aire instantáneo, limpio y seco. Pro-Tip Turbo tiene un sistema único de 2 cámaras para separar el aire del agua. Esto garantiza el aire seco instantáneo cuando y donde lo necesite.*

*Pro-Tip turbo también produce un perfecto spray.*

- Alta potencia en la salida del aire
- Evita el riesgo de contaminación cruzada
- Aire seco y pulverización perfecta en cada uso
- Sistema de bloqueo exclusivo que fija la punta de forma segura
- Separación hermética de aire y agua
- Válida para todos los adaptadores Pro-tip

	PRO-TIP TURBO	SEALTIGHT	RISKCONTROL	SANITIP	CRYSTAL TIP	METAL TIP
						
<b>Diseño suave y redondeado</b>	✓	✓	✗	✗	✗	✓
<b>Sistema de conexión segura</b>	✓	✗	✗	✗	✓	✓
<b>Diseño rígido</b>	✓	✗	✗	✗	✗	✓
<b>Aristas redondeadas</b>	✓	✓	✗	✗	✗	✓
<b>Totalmente desechable</b>	✓	✓	✓	✓	✓	✗
<b>Montaje fácil y cómodo</b>	✓	✓	✗	✓	✓	✓
<b>Suministro preciso de aire / agua</b>	✓	✓	✓	✓	✓	✓
<b>Adaptable a jeringas 3F más comunes del mercado</b>	✓	✗	✓	✓	✓	✗
<b>Punta en ángulo</b>	✓	✓	✗	✓	✓	✓
<b>Rotación completa</b>	✓	✓	✓	✗	✓	✓



60-6410\* Bolsa 250 uds. puntas Pro-Tip turbo € 41,80

\* *Descuento incrementado por cantidades superiores a 48 uds. ¡Consúltanos!*

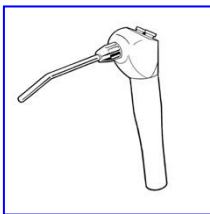

60-6200 Adaptador Pro-Tip para jeringa A-dec (AD106) € 13,80

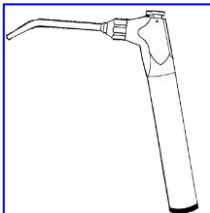

60-6201 Adaptador Pro-Tip para jeringa Belmont (BE107) € 20,80 → 



60-6203 Adaptador Pro-Tip para jeringa Castellini (CA109) € 20,80 →   
Jeringas: Solar, Polo, Area y Firma

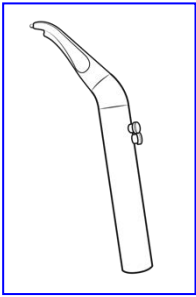

60-6345 Adaptador Pro-Tip para jeringa Castellini (CA152)  
Jeringas: Three Steril, Multisteril (unidades Puma) € 46,80

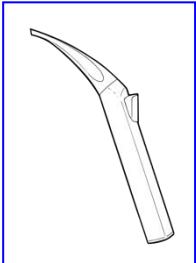

60-6342 Adaptador Pro-Tip para jeringa CEFLA - Luzzani (LU146) € 28,80

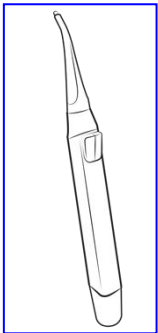

60-6346 Adaptador Pro-Tip para jeringa CEFLA (CE153)  
Jeringas: F3, F6, F6L (unidades: Anthos, Stern Webber y Castellini)  
(Recta y angulada) € 43,80

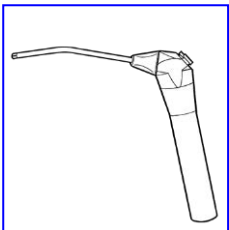

60-6204 Adaptador Pro-Tip para jeringa Chirana (CH132) € 44,80

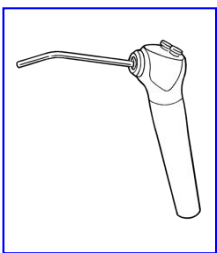

60-6208 Adaptador Pro-Tip para jeringa DCI (DC110)  
Jeringas Press Ring (unidades: DCI, Belmont)  
(Recta y angulada) € 18,80

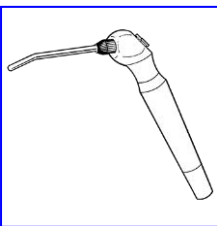

60-6207 Adaptador Pro-Tip para jeringa DentaleZ (DE111) € 14,80 → 

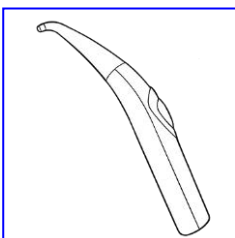

60-6216 Adaptador Pro-Tip para jeringa Faro (FA125)  
Jeringa SEM3 € 28,80

	<p>60-6344 Adaptador Pro-Tip para jeringa Faro (FA145) <u>Jeringa SYR3</u> (Recta y angulada)</p>	<p>€ 39,80</p>
	<p>60-6206 Adaptador Pro-Tip para jeringa Gnatus (GN134)</p>	<p>€ 14,80</p>
	<p>60-6209 Adaptador Pro-Tip para jeringa KaVo (KA103) <u>Jeringas: 573.0520 y 573.0530</u></p>	<p>€ 28,80 → </p>
	<p>60-6238 Adaptador Pro-Tip para jeringa KaVo (KA138) <u>Jeringas: 773.0500 y 773.0510</u></p>	<p>€ 37,80</p>
	<p>60-6244 Adaptador Pro-Tip para jeringa KaVo (KA139) <u>Jeringas: 773.0000 y 773.0010</u></p>	<p>€ 34,80</p>
	<p>60-6343 Adaptador Pro-Tip para jeringa KaVo (KA149) <u>Jeringas: E30</u></p>	<p>€ 26,80</p>

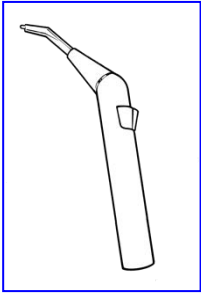

60-6235 Adaptador Pro-Tip para jeringa Luzzani (LU135) € 25,80  
Jeringas: Minimate y Minilight "todos los modelos"  
 (Recta y angulada)



60-6234 Adaptador Pro-Tip para jeringa Luzzani (LU142) € 27,80  
Jeringa Minimatec



60-6315 Adaptador Pro-Tip para jeringa Ritter (RT115) € 42,80 → 



60-6218 Adaptador Pro-Tip para jeringa Siemens Sirona Sprayvit 4000 (unidades: A1, E1 y M1) (SM117) € 18,80

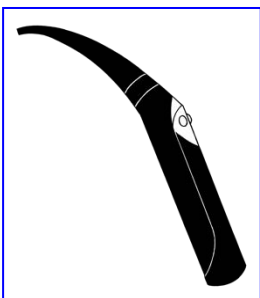

60-6237 Adaptador Pro-Tip para jeringa Sirona Sprayvit Sprayvit (resto unidades) (SE137) € 42,80



60-6490 Pro-Sleeve, bolsa 250 uds € 10,80

60-6239 Kit anillos tóricos adaptador (Standard) € 5,80

# RUMAR

LF

## ▶ LÁMPARAS DE FOTOCURADO



# TKD MOON



- **Diseño más avanzado**
- **Vida útil estimada:** 1.800.000 ciclos de 20 segundos
- **Longitud de onda:** 430 - 490 nm
- 20 ÷ 36 Vdc; 24 ±10 % Vac; 350 mA máximo
- **Fibra óptica esterilizable** en autoclave hasta 135° C
- **Peso:** 100 gr
- **Dimensiones:** Ø39 (Articulación) / Ø28 (Mango) x 225mm
- **Suministro incluye:** fibra óptica Ø8mm y protector vista
- **Garantía:** 24 meses

## Intensidad

1.000 mW/cm<sup>2</sup> – 1.800 mW/cm<sup>2</sup>



**COMPATIBLE  
CON LÁMPARA  
T-LED CASTELLINI®**

Ref.: 40-50200

NO incluye manguera

628<sup>00</sup>€

Ref.: 40-50293

Incluye manguera  
silicona gris oscuro 160cm

680<sup>00</sup>€

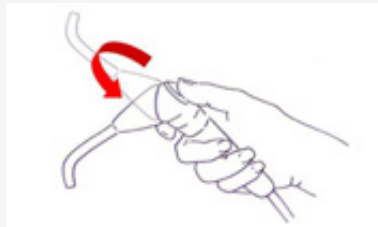
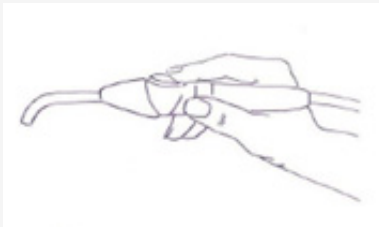

Con **ÁNGULO  
DE TRABAJO  
AJUSTABLE**  
para una  
mayor  
comodidad

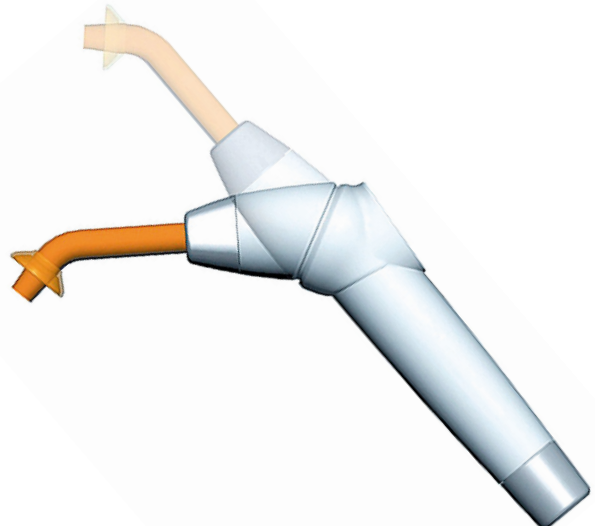

Punta y otros repuestos ver LISTA REPUESTOS



# O-Star

**Excelente  
polimerización**  
en cualquier condición

Elegante diseño y la tecnología  
más avanzada, capaz de POLIMERIZAR  
TODAS LAS RESINAS del mercado:  
Dentsply®, 3M®... TODAS.

**ULTRALIGERA**  
SOLO **108g**

**COMPACTA Y POTENTE**  
**CUERPO METÁLICO**

ONECURE™

# O-Star



**FOTOCURADO  
EN 1 SEGUNDO**

- Inalámbrica
- Sin tiempo de espera
- **Longitud de onda:** 385 - 515 nm
- Display **OLED**
- **Superficie de polimerización:** 10mm
- Con **lente de cura de puntos** para emisión focalizada en la **polimerización de carillas y la cementación de pernos de fibra.**
- **Peso:** 108 gr
- **Dimensiones:** Ø 23 x 204mm
- **Garantía:** 24 meses (6 meses en accesorios)

## 7 programas de trabajo

<b>Turbo</b>	2.700-3.000 mW/cm <sup>2</sup>	1 o 3 seg.
<b>High</b>	1.800-2.000 mW/cm <sup>2</sup>	3 o 5 seg.
<b>Ortho</b>	2.700-3.000 mW/cm <sup>2</sup>	5 o 10 ciclos de 3 seg. cada uno (con una sola pulsación)
<b>Normal</b>	1.000-1.200 mW/cm <sup>2</sup>	5, 10, 15 o 20 seg.
<b>Rampa (Soft)</b>	1.000-1.200 mW/cm <sup>2</sup>	5, 10, 15 o 20 seg.
<b>Escalonado (Pulse)</b>	1.000-1.200 mW/cm <sup>2</sup>	5, 10, 15 o 20 seg.
<b>Check *</b>	200 - 400 mW/cm <sup>2</sup>	30 o 60 seg.

\* Luz fluorescente para detectar caries y Biofilm.



**Gafas  
NO incluidas**

Ref.: **28-OSTAR**

**498<sup>00</sup>€**

Ref.: **28-WD002**

Fundas (100 unidades)

**6<sup>80</sup>€**

Ref.: **28-LF012**

Gafas protectoras para Modo CHEEK

**29<sup>80</sup>€**

## POTENCIÓMETRO

integrado en la **base de carga.**

## Batería

de **gran capacidad**  
**2.000mAh**



Punta y otros repuestos ver LISTA REPUESTOS

**FOTOCURADO  
EN 1 SEGUNDO**

# ¡LED MAX

**DTE®**

- Atractivo y ergonómico diseño
- Inalámbrica
- Sin tiempo de espera
- **Longitud de onda:** 385 - 515 nm
- **Superficie de polimerización:** 10mm
- **Capacidad de la batería:** 2.000 mAh
- **Color:** blanco o violeta
- **Peso:** 278 gr
- **Dimensiones:** Ø 25 x 240mm
- **Garantía:** 24 meses (6 meses en accesorios)

## 2 programas de trabajo

<b>Turbo (P1)</b>	2.300 mW/cm <sup>2</sup>	1 o 3 seg.
<b>Normal (P2)</b>	800 mW/cm <sup>2</sup>	5, 10, 15 o 20 seg.



Ref.: **28-ILEDMAXB** | Blanco

**148<sup>00</sup>€**

Ref.: **28-ILEDMAXV** | Violeta

**148<sup>00</sup>€**

Ref.: **28-WD001**

Fundas (100 unidades)

**6<sup>80</sup>€**

**POLIMERIZA TODAS LAS RESINAS DEL MERCADO.**  
**Potencia: hasta 2.300 mW/cm<sup>2</sup>**



**MAYOR SUPERFICIE  
DE POLIMERIZACIÓN**

Punta y otros repuestos ver LISTA REPUESTOS

# LED.H ORTHO



**POTENTE Y LIGERA**

ESPECIALMENTE diseñada para **ORTODONCIA**

- Inalámbrica
- Longitud de onda: 385 – 515 nm
- Fibra óptica esterilizable en autoclave hasta 135° C
- Peso: 178 gr
- Dimensiones: Ø 25 x 252mm
- Suministro incluye: “dos” fibras ópticas: (1 normal Ref.: 28-FO002 y 1 biselada Ref.: 28-FO003) y un medidor de potencia (Ref.: 28-LM1)
- Garantía: 24 meses (6 meses en accesorios)

## 2 programas de trabajo

Ciclos cortos, potentes y sin sobrecalentamientos

Ortho (P1)	1.800 mW/cm <sup>2</sup>	3, 5 o 10 seg.
Normal (P2)	1.100 mW/cm <sup>2</sup>	5, 10, 15 o 20 seg.

Ref.: 28-LEDHORTH0

154<sup>80</sup>€

# LUX E PLUS



- Económica, atractiva y ligera
- Sin tiempo de espera
- Longitud de onda: 385 – 515 nm.
- Fibra óptica esterilizable en autoclave hasta 135° C
- Peso: 141 gr.
- Dimensiones: 40 x 50 x 260mm.
- Garantía: 24 meses (6 meses en accesorios)

## 3 programas de trabajo

Normal	800 - 1.000 mW/cm <sup>2</sup>	5, 10, 15 o 20 seg.
Rampa	1.000 - 1.200 mW/cm <sup>2</sup>	5, 10, 15 o 20 seg.
Escalonado	1.400 - 1.600 mW/cm <sup>2</sup>	3 o 5 seg.

Ref.: 28-LUXEPLUS

99<sup>80</sup>€



NUEVO

Punta y otros repuestos ver LISTA REPUESTOS

# LED.C



**ROBUSTA  
Y LIGERA**

- Inalámbrica
- Sin tiempo de espera
- **Longitud de onda:** 385 – 515 nm
- **Fibra óptica esterilizable** en autoclave hasta 135° C
- **Peso:** 120 gr
- **Dimensiones:** Ø 23 x 263mm
- **Suministro incluye:** 2 baterías
- **Garantía:** 24 meses (6 meses en accesorios)

### 3 programas de trabajo

<b>Normal</b>	1.000 mW/cm <sup>2</sup>	5, 10, 15 o 20 seg.
<b>Rampa</b>	1.000 mW/cm <sup>2</sup>	5, 10, 15 o 20 seg.
<b>Escalonado</b>	1.000 mW/cm <sup>2</sup>	5, 10, 15 o 20 seg.

Ref.: 28-LEDC

104<sup>80</sup>€

# LUX VI



- **Sencilla y ligera, ideal estudiantes**
- Inalámbrica
- Sin tiempo de espera
- **Longitud de onda:** 385 - 515 nm
- **Fibra óptica esterilizable** en autoclave hasta 135° C
- **Peso:** 100 gr
- **Dimensiones:** Ø 26 x 234mm
- **Garantía:** 24 meses (6 meses en accesorios)

### 3 programas de trabajo

<b>Normal (01)</b>	1.500-1.700 mW/cm <sup>2</sup>	5 seg
	1.000-1.200 mW/cm <sup>2</sup>	10, 15 o 20 seg
<b>Rampa (02)</b>	1.500-1.700 mW/cm <sup>2</sup>	5 seg
	1.000-1.200 mW/cm <sup>2</sup>	10, 15 o 20 seg
<b>Escalonado (03)</b>	1.500-1.700 mW/cm <sup>2</sup>	5 seg
	1.000-1.200 mW/cm <sup>2</sup>	10, 15 o 20 seg



**SENCILLA  
Y LIGERA**

---

**IDEAL  
ESTUDIANTES**

Ref.: 28-LUXVI

99<sup>80</sup>€

Punta y otros repuestos ver LISTA REPUESTOS



# LED.D



**ROBUSTA  
Y SENCILLA**

**IDEAL  
ESTUDIANTES**

- Inalámbrica
- Sin tiempo de espera
- **Longitud de onda:** 385 - 515 nm
- **Fibra óptica esterilizable** en autoclave hasta 135° C
- **Peso:** 143 gr
- **Dimensiones:** 32 x 38 x 202mm
- **Garantía:** 24 meses (6 meses en accesorios)

## 3 programas de trabajo

<b>Normal (01)</b>	1.600 mW/cm <sup>2</sup>	5 seg
	900 mW/cm <sup>2</sup>	10, 15, 20, 25, 30, 35 o 40 seg.
<b>Rampa (02)</b>	1.600 mW/cm <sup>2</sup>	5 seg
	900 mW/cm <sup>2</sup>	10, 15, 20, 25, 30, 35 o 40 seg.
<b>Escalonado (03)</b>	1.600 mW/cm <sup>2</sup>	5 seg
	900 mW/cm <sup>2</sup>	10, 15, 20, 25, 30, 35 o 40 seg.

Ref.: 28-LEDD

94<sup>80</sup>€

# LED.G



- **Built in** (Para integrar en equipos dentales)
- **TODO UN CLÁSICO**
- **Longitud de onda:** 385 - 515 nm
- **Fibra óptica esterilizable** en autoclave hasta 135° C
- AC24V 50Hz / 60Hz
- **Peso:** 135 gr
- **Garantía:** 24 meses

## 3 programas de trabajo

<b>Normal</b>	1.000-1.200 mW/cm <sup>2</sup>	5, 10, 15 o 20 seg
<b>Rampa</b>	1.000-1.200 mW/cm <sup>2</sup>	5, 10, 15 o 20 seg
<b>Escalonado (Pulse)</b>	1.000-1.200 mW/cm <sup>2</sup>	5, 10, 15 o 20 seg

Ref.: 28-LEDG

104<sup>80</sup>€

Built in



Punta y otros repuestos ver LISTA REPUESTOS

SI NO ENCUENTRAS LO QUE BUSCAS, ¡CONSÚLTANOS!  
Precios: impuestos, portes y mano de obra no incluidos.



# VV Light

NUEVO



Built in

- **Built in** (Para integrar en equipos dentales)
- **ELEGANTE Y ULTRALIGERA**
- **Longitud de onda:** 385 – 515 nm (luz azul)
- **Superficie de polimerización:** 10mm
- AC24V 50Hz / 60Hz
- **Peso:** 74 gr
- **Dimensiones:** 22 x 22,8 x 244mm
- **Garantía:** 24 meses

ELEGANTE Y  
¡ULTRALIGERA!  
74g.

## 4 programas de trabajo

High	2.300-2.500 mW/cm <sup>2</sup>	1 seg
Normal	1.000-1.200 mW/cm <sup>2</sup>	5, 10, 15 o 20 seg
Rampa	1.000-1.200 mW/cm <sup>2</sup>	5, 10, 15 o 20 seg
Escalonado (Pulse)	1.000-1.200 mW/cm <sup>2</sup>	5, 10, 15 o 20 seg

Ref.: 28-VVLIGHT

158<sup>00</sup>€

Ref.: 28-WD006

Fundas (100 unidades)

6<sup>80</sup>€

## PARA LOS MÁS EXIGENTES

- Diseño moderno y elegante
- Polimeriza **TODAS** las resinas del mercado inclusive las **Dentsply®**, **3M®**
- **Diámetro de fotocurado:** 10mm

10mm

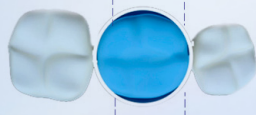

Punta y otros repuestos ver LISTA REPUESTOS





# ENDODONCIA

- 1.- Motores endodoncia**
- 2.- Cortador Gutapercha**
- 3.- Contra ángulos endo**
- 4.- Localizadores de ápices**



**Smart A**  
Endo Motor



## Potente e inteligente Smart APP control

### Control mediante App

### Compatibilidad multidispositivo

Conexión Bluetooth permite un control inteligente  
Grabado de historial del paciente y reportes de tratamiento  
en la nube

Compatible Smart Watch, Apple iPad, Apple iPhone,  
Android phones (Samsung, Huawei, Xiaomi, OPPO, VIVO...)

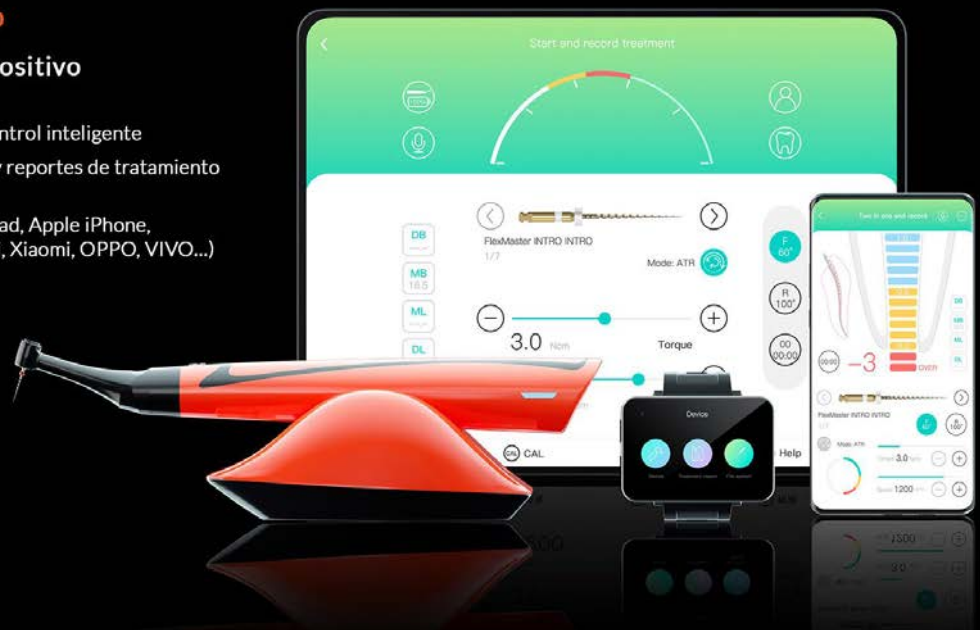

**Plan de tratamiento  
COMPLETAMENTE personalizable**

Disponibles limas de diferentes marcas  
Pueden seleccionarse limas de diferentes marcas de una base de datos\* para establecer un "Sistema de Limas Común"  
El nombre, secuencia de limas y parámetros de trabajo del nuevo sistema de limas puede ser fijado como desees.  
\*... y si las limas no están en la base de datos... ¡las puedes agregar!

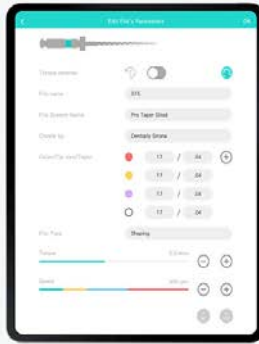

**Control de voz a través de "Vivi"**

Con el comando "Hola vivi", puedes: controlar el dispositivo y cambiar parámetros  
- Ajustar velocidad, torque, dirección de giro, ángulo de giro, lima, etc. -



**Guardado personalizable de tratamientos en la nube**

Guardado automático de información básica del paciente, información del tratamiento y tiempo de uso de limas.  
Cada profesional puede crear su cuenta personal.  
Ideal para dispositivos utilizados por diferentes usuarios, manteniendo independencia en sus preferencias e información.

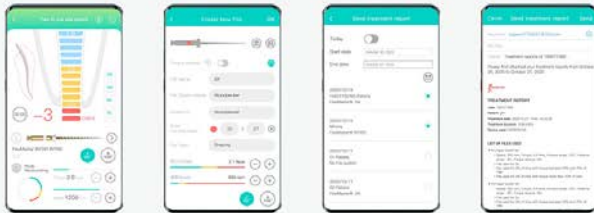

**Desarrollado en conjunto  
Un dispositivo de alto rendimiento  
+ Tu exquisita técnica  
= Una pareja perfecta**

**Impresionante Modo Reciprocante**

Ángulo de rotación ajustable en modo reciprocante  
Rango de ajuste: 5° - 400°  
Ajustable en intervalos de 5°



**Cooperación con grandes endodoncistas:**

Nuevos modo BB y modo LB

**MODO BB**

La lima gira continuamente a un ángulo de 90° con intervalos de 1 segundo.

BB por su nombre en inglés "block bypass" o paso de bloqueo.

Algunos restos de dentina o pulpa pueden bloquear el paso hasta el ápice.

Este modo de rotación en combinación con un movimiento arriba y abajo puede deshacer el bloqueo.

**MODO LB**

La lima reciprocante rota hacia adelante y hacia atrás con una diferencia angular de 5° entre ambas direcciones.  
(Ej.: \*\*Ángulo hacia adelante/Ángulo hacia atrás\*\* 10°/5°, 15°/10°, 20°/15°, etc)  
Tras pasar el "Ledge" o escalón bastará con presionar el botón y empezará a rotar de forma continua.

Hay muchas razones detrás de la formación de un "ledge" o escalón, y eliminarlo es necesario para volver el canal radicular original. Primero, haz que la lima pre-doblada pase el desvío. Una vez el desvío ha sido pasado, puedes cambiar de nuevo al estado de movimiento continuo.

## Compacto, fácil y cómodo de utilizar

### Pieza de mano compacta

Fácil de sujetar, más cómodo

### Cabeza mini 6:1 con recubrimiento aislante

Recubrimiento con polímero aislante resistente y que permite mediciones sin necesidad de fundas aislantes.

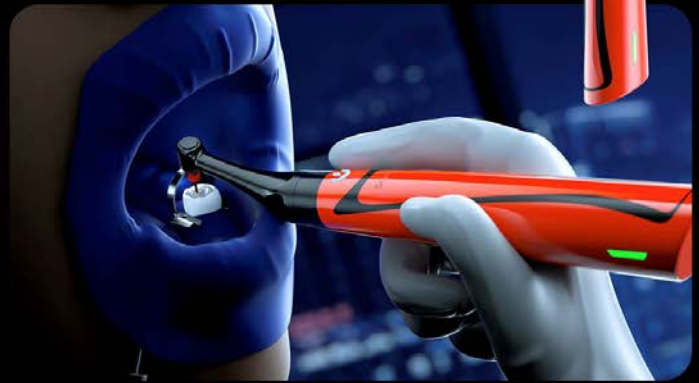

## Cómodidad en tu práctica del día a día



Carga y sujeción por contacto magnético

Cambio de color para indicar cambio de torque. Fácilmente visualizable.



Pedal inalámbrico para un fácil control.



## Estable

### Alto desempeño de su motor sin escobillas

10 veces la vida útil de un motor con escobillas  
Corte estable asegurado incluso en la parte estrecha y curva del conducto apical.  
Reduce el riesgo de separación del instrumento y mejora la eficiencia en la preparación del conducto apical.



Lava Orange /  
Naranja



Snow White /  
Blanco



### Características técnicas:

- Funcionamiento a través de aplicación **WEndo® App**. Aplicación **multiusuario** en IOS o Android disponible de forma gratuita en Apple Store y en el App Market Place.
- Conectividad via Bluetooth.
- Programas, limas y tratamientos completamente personalizables y se guardan en la nube.
- Compatible con todas las limas de las primeras marcas. **Personalizable y actualizado continuamente en App.**

### - Modos de trabajo:

- Localizador de ápices,
- Modo normal
- Modo Reverse
- Modo Reciprocante
- Auto Reverse
- Modo BB
- Modo LB

**... y se actualizan continuamente en la App.**

- Color del botón: AZUL (Stand by), VERDE (en funcionamiento), NARANJA (casi alcanzando la fuerza de toque) y MORADO (Fuerza de torque alcanzada)

- Extremadamente intuitivo y con una interfaz MUY FÁCIL de usar.

- x2 Baterías de gran capacidad, una en la pieza de mano y una en la base. → Si estás desplazándote de una clínica a otra tu pieza de mano puede cargarse en el camino ¡¡¡WOW!!!

- Pedal inalámbrico.

- Cabeza súper mini de 8mm de diámetro y 9,7mm de altura para una mayor visibilidad.

- Contra ángulo súper mini 6:1, esterilizable en autoclave.

- Pieza de mano **ultraligera: 109 gr.**

- Caja de engranajes planetarios prolonga la vida útil del dispositivo.

- Calibración automática del torque.

- Torque ajustable: **0,4 Ncm a 5,0 Ncm.**

- Velocidad ajustables: **100 a 2.500 rpm.**

- **Suministro incluye:** pieza de mano, base cargadora, pedal y accs.

- **Garantía: 24 meses unidad y pieza de mano (12 meses en contra ángulo)**

**Ref.: 28-SMARTAN Lava Orange / Naranja** € 1.800,00

**Ref.: 28-SMARTAB Snow White / Blanco** € 1.800,00

**CONSULTAR DESCUENTO  
PARA LÍNEA Woodpecker PREMIUM**





## MOTOR ENDODONCIA + CONTRA ÁNGULO Y LOCALIZADOR DE ÁPICES INTEGRADO Ai-Motor Terauchi Black Edition

Con el famoso T-Mode diseñado por el Dr. Yoshi Terauchi + preciso y elegante → ¡El motor de los endodoncistas!

\* Motor brushless → mayor suavidad, rendimiento, precisión y durabilidad

\* Modos disponibles (6):

1.- **T-Mode**: consiste en una secuencia de modos.

→ Primero se empieza con un modo SGP (Safe Glide Path) diseñado para pasar un ledge o escalón que consiste en un movimiento recíprocante con igual ángulo hacia adelante y hacia atrás. En este podrás fijar ángulo y velocidad de giro.

Seguido de un modo a elegir entre (Normal, Reverse, Recíprocante o ATR) Donde podrás definir todos los parámetros propios de cada modo.

Empezarás presionando el botón de activación para arrancar en el modo SGP y tras pasar el ledge o escalón, bastará con presionar el botón de activación nueva y automáticamente pasarás al segundo modo configurado.

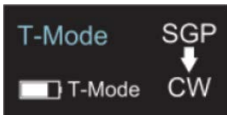

2.- Modo **localizador de ápices** (EAL): solo medición.

→ cuentas con un detalle de 16 pasos al ápice y a parte del ápice, puedes fijar un punto de referencia de forma manual (flash bar)



3.- Modo **Normal** (CW): giro sentido horario.

→ puedes parametrizar: velocidad (rpm), torque (Ncm), que hacer al llegar al punto apical (STOP / REVERSE / OFF), que empiece a rotar al entrar la lima en el canal (ON / OFF), fijar un punto de referencia (flash bar) y si reducir la velocidad al acercarse al punto apical o no (ON / OFF).



4.- Modo **Reverse** (CCW): giro sentido antihorario.

→ Ideal para inyectar hidróxido de Calcio y similares. puedes parametrizar: velocidad (rpm), fijar un punto de referencia (flash bar) y si reducir la velocidad al acercarse al punto apical o no (ON / OFF).



5.- Modo **Recíproco** (REC):

→ puedes parametrizar: velocidad (rpm), torque (Ncm), ángulo de avance y ángulo de retroceso\*\*, que hacer al llegar al punto apical (STOP / REVERSE / OFF), que empiece a rotar al entrar la lima en el canal (ON / OFF) y fijar un punto de referencia (flash bar)



# Ai-Motor Black Edition

M1 300rpm  
ATR 1.0Ncm



6.- Modo **Inversión de Torque Adaptativo** (ATR): la lima en sentido horario hasta que alcanza la limitación de torque preestablecida. Tras alcanzarla empieza a rotar alternativamente según los ángulos establecidos.

→ puedes parametrizar: velocidad (rpm), torque (Ncm), ángulo de avance y ángulo de retroceso\*\*, que hacer al llegar al punto apical (STOP / REVERSE / OFF), que empiece a rotar al entrar la lima en el canal (ON / OFF) y fijar un punto de referencia (flash bar).

\*\*F: ángulo de avance / R: ángulo de retroceso.

Ambos ajustables cada 10 grados en un rango de ajuste 20°-400°.

\* Compatible con todas las limas de las primeras marcas.

\* **10 programas memorizables.**

\* **30 sistemas de limas** predefinidos y programados según especificaciones del fabricante de la lima (\*ver lista página 134).

En los casos de existir: cada uno con diferentes grupos de programación según longitud y conicidad de la lima.

\* Ángulo de trabajo ajustable para fácil acceso a diferentes piezas dentales. Giro de cabeza de 360°.

\* **Pantalla OLED clara e intuitiva. La más grande integrada en una pieza de mano.**

\* Fácil de operar.

\* **Pieza de mano ligera** 158gr.

\* **Batería de gran capacidad:** 2.000mAh con carga inalámbrica.

\* **Cabeza super mini** (Ref.: 28-ME004):

- 8mm de diámetro y 9,7mm de altura → mayor visibilidad.
- Reducción 6:1 → mayor precisión y capacidad de corte
- Caja de engranajes planetarios → mayor durabilidad
- Esterilizable en autoclave.

\* Función de calibrado automático.

\* Torque ajustable: **0,4 Ncm a 5,0 Ncm.**

\* Velocidad ajustables: **100 a 2.500 rpm.**

\* **Garantía: 24 meses unidad y pieza de mano (12 meses en contra ángulo)**

Ref.: 28-AIMOTORBLACK

€ 1.280,00



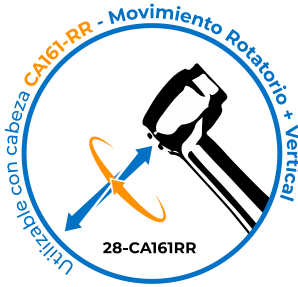

## MOTOR ENDODONCIA + CONTRA ÁNGULO Y LOCALIZADOR DE ÁPICES INTEGRADO MOTOPEX

Compacto y ligero → ¡Ideal endodoncistas especializados!

\* Motor brushless → mayor suavidad, rendimiento, precisión y durabilidad

\* Modos disponibles (5):

1.- Modo **localizador de ápices** (EAL): solo medición.

→ cuentas con un detalle de 9 pasos al ápice y a parte del ápice, puedes fijar un punto de referencia de forma manual (flash bar)



2.- Modo **Normal** (CW): giro sentido horario.

→ puedes parametrizar: velocidad (rpm), torque (Ncm), que hacer al llegar al punto apical (STOP / REVERSE / OFF), que empiece a rotar al entrar la lima en el canal (ON / OFF), fijar un punto de referencia (flash bar) y si reducir la velocidad al acercarse al punto apical o no (ON / OFF).



3.- Modo **Reverse** (CCW): giro sentido antihorario.

→ Ideal para inyectar hidróxido de Calcio y similares.

puedes parametrizar: velocidad (rpm), fijar un punto de referencia (flash bar) y si reducir la velocidad al acercarse al punto apical o no (ON / OFF).

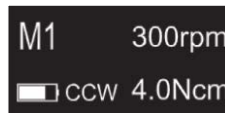

4.- Modo **Recíproco** (REC):

→ puedes parametrizar: velocidad (rpm), torque (Ncm), ángulo de avance y ángulo de retroceso\*\*, que hacer al llegar al punto apical (STOP / REVERSE / OFF), que empiece a rotar al entrar la lima en el canal (ON / OFF) y fijar un punto de referencia (flash bar).



5.- Modo **Inversión de Torque Adaptativo** (ATR): la lima en sentido horario hasta que alcanza la limitación de torque preestablecida. Tras alcanzarla empieza a rotar alternativamente según los ángulos establecidos.

→ puedes parametrizar: velocidad (rpm), torque (Ncm), ángulo de avance y ángulo de retroceso\*\*, que hacer al llegar al punto apical (STOP / REVERSE / OFF), que empiece a rotar al entrar la lima en el canal (ON / OFF) y fijar un punto de referencia (flash bar).

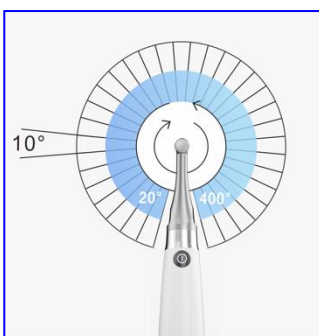
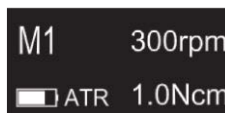

\*\*F: ángulo de avance / R: ángulo de retroceso.

Ambos ajustables cada 10 grados en un rango de ajuste 20°-400°.

# MOTOPEX



\* Compatible con todas las limas de las primeras marcas.

\* **10 programas memorizables.**

\* **30 sistemas de limas** predefinidos y programados según especificaciones del fabricante de la lima (\*ver lista página 134).  
En los casos de existir: cada uno con diferentes grupos de programación según longitud y conicidad de la lima.

\* Ángulo de trabajo ajustable para fácil acceso a diferentes piezas dentales. Giro de cabeza de 360°.

\* **Pantalla OLED clara, intuitiva y la más grande de en una pieza de mano**

\* Fácil de operar.

\* **Pieza de mano ligera** 158gr.

\* **Batería de gran capacidad:** 2.000mAh.

\* **Cabeza super mini** (Ref.: 28-ME004):

- 8mm de diámetro y 9,7mm de altura → mayor visibilidad.
- Reducción 6:1 → mayor precisión y capacidad de corte
- Caja de engranajes planetarios → mayor durabilidad
- Esterilizable en autoclave.

\* Función de calibrado automático.

\* Torque ajustable: **0,4 Ncm a 5,0 Ncm.**

\* Velocidad ajustables: **100 a 1.200 rpm.**

\* **Garantía: 24 meses unidad y pieza de mano  
(12 meses en contra ángulo)**

Ref.: 28-MOTOPEX Blanco

€ 998,00

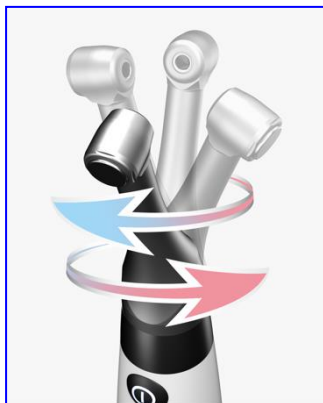



## MOTOR ENDODONCIA + CONTRA ÁNGULO Y LOCALIZADOR DE ÁPICES INTEGRADO ENDO RADAR PLUS

Gran display luminoso, base inalámbrica y pieza de mano inalámbrica  
→ ¡Ideal para clínicas!

\* Motor brushless → mayor suavidad, rendimiento, precisión y durabilidad

\* Modos disponibles:

- Motor solo
- Localizador de ápices
- Función combinada

...en cuanto al motor:

**30 sistemas de limas** predefinidos y programados según especificaciones del fabricante de la lima (\*ver lista en página 134).

En los casos de existir: cada uno con diferentes grupos de programación según longitud y conicidad de la lima.

**11 programas completamente personalizables:**

- **8 simples** donde se puede parametrizar: torque, velocidad, auto rev / auto stop / OFF, movimiento horario / movimiento antihorario.
- **3 reciprocantes** donde se puede parametrizar: torque, velocidad y los ángulos del movimiento recíprocante al detalle (¡cada 10°!).

...en cuanto al localizador de ápices:

**Máxima precisión** con sus 10 niveles de detalle y la posibilidad de marcar el punto apical de aviso que deseemos.

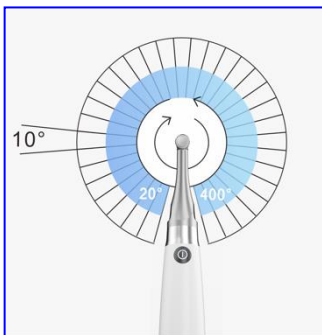

# ENDO RADAR PLUS

## ...y en la función combinada:

Todo lo de las funciones del motor y del localizador de ápices

+



### 3 posibles acciones al llegar al punto apical:

- **AP. STOP:** detenerse
- **AP. REV:** cambiar a movimiento antihorario
- Desactivado.
- **SL. D.:** reducir velocidad al acercarse al punto apical
- Desactivado.
- **AUTOSTART:** la lima empieza a girar al entrar en el canal
- Desactivado.



\* Compatible con todas las limas de las primeras marcas.

\* Ángulo de trabajo ajustable para fácil acceso a diferentes piezas dentales. Giro de cabeza de 360°.

\* **Amplia pantalla táctil HD LCD 2,8"**, utilizable incluso con guantes mojados.

\* MUY fácil de operar.

\* **Pieza de mano ligera** 156gr.

\* **Batería de gran capacidad:** 2.000mAh con carga inalámbrica.

\* **Cabeza super mini** (Ref.: 28-ME004):

- 8mm de diámetro y 9,7mm de altura → mayor visibilidad.
- Reducción 6:1 → mayor precisión y capacidad de corte
- Caja de engranajes planetarios → mayor durabilidad
- Esterilizable en autoclave.

\* Función de calibrado automático.

\* Torque ajustable: **0,4 Ncm a 5,0 Ncm.**

\* Velocidad ajustables: **100 a 1.200 rpm.**

\* **Garantía: 24 meses unidad y pieza de mano  
(12 meses en contra ángulo)**



Ref.: 28-ENDORADARPLUS

€ 918,00

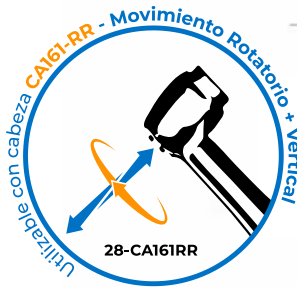

Woodpex V



Ai-Pex



## MOTOR ENDODONCIA + CONTRA ÁNGULO ENDO SMART +

\* **Conectable a localizadores de ápices Woodpex V y Ai-Pex** para función combinada.

→ En naranja las funciones solo disponibles en función combinada.

\* **Motor brushless** → mayor suavidad, rendimiento, precisión y durabilidad

\* Modos disponibles (4):

1.- Modo **Normal** (CW): giro sentido horario.

→ puedes parametrizar: velocidad (rpm), torque (Ncm), que hacer al llegar al punto apical (STOP / REVERSE / OFF), que empiece a rotar al entrar la lima en el canal (ON / OFF), fijar un punto de referencia (flash bar) y si reducir la velocidad al acercarse al punto apical o no (ON / OFF).

2.- Modo **Reverse** (CCW): giro sentido antihorario.

→ Ideal para inyectar hidróxido de Calcio y similares.

puedes parametrizar: velocidad (rpm), fijar un punto de referencia (flash bar) y si reducir la velocidad al acercarse al punto apical o no (ON / OFF).

3.- Modo **Recíproco** (REC):

→ puedes parametrizar: velocidad (rpm), torque (Ncm), ángulo de avance y ángulo de retroceso\*\*, que hacer al llegar al punto apical (STOP / REVERSE / OFF), que empiece a rotar al entrar la lima en el canal (ON / OFF) y fijar un punto de referencia (flash bar).

4.- Modo **Inversión de Torque Adaptativo** (ATR): la lima en sentido horario hasta que alcanza la limitación de torque preestablecida. Tras alcanzarla empieza a rotar alternativamente según los ángulos establecidos.

M1 300rpm  
cw 2.0Ncm

M1 300rpm  
ccw 4.0Ncm

M1 F:30°  
REC R:150°

M1 300rpm  
ATR 1.0Ncm

# ENDO SMART +

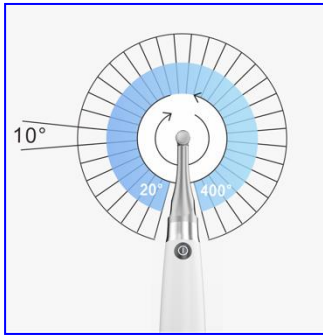

→ puedes parametrizar: velocidad (rpm), torque (Ncm), ángulo de avance y ángulo de retroceso\*\*, que hacer al llegar al punto apical (STOP / REVERSE / OFF), que empiece a rotar al entrar la lima en el canal (ON / OFF) y fijar un punto de referencia (flash bar).

\*\*F: ángulo de avance / R: ángulo de retroceso.  
Ambos ajustables cada 10 grados en un rango de ajuste 20°-400°.

\* Compatible con todas las limas de las primeras marcas.

\* **10 programas memorizables.**

\* **30 sistemas de limas** predefinidos y programados según especificaciones del fabricante de la lima (\*ver lista página 134).

En los casos de existir: cada uno con diferentes grupos de programación según longitud y conicidad de la lima.

\* Ángulo de trabajo ajustable para fácil acceso a diferentes piezas dentales. Giro de cabeza de 360°.

\* **Pantalla OLED clara e intuitiva.**

\* Fácil de operar.

\* **Pieza de mano ligera** 158gr.

\* **Batería de gran capacidad:** 2.000mAh con carga inalámbrica.

\* **Cabeza super mini** (Ref.: 28-ME004):

- 8mm de diámetro y 9,7mm de altura → mayor visibilidad.
- Reducción 6:1 → mayor precisión y capacidad de corte
- Caja de engranajes planetarios → mayor durabilidad
- Esterilizable en autoclave.

\* Función de calibrado automático.

\* Torque ajustable: **0,4 Ncm a 5,0 Ncm.**

\* Velocidad ajustables: **100 a 1.200 rpm.**

\* **Garantía: 24 meses unidad y pieza de mano**  
**(12 meses en contra ángulo)**

Ref.: 28-ENDOSMARTPLUS

€ 658,00

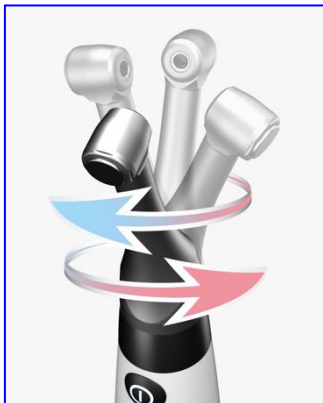

**\* LISTA SISTEMAS DE LIMAS PREDEFINIDOS:**

1.- W3-Pro	11.- ProTaper	21.- Revo-S
2.- W2-ONE	12.- ProTaper Next	22.- One Shape
3.- W3-Single	13.- PathFile	23.- One Shape Apical
4.- W2-Plus	14.-RECIPROC	24.- G-Files
5.- W2-One	15.- RECIPROC Blue	25.- Endo Flare
6.- W2-Pro	16.-Mtwo	26.- iRace
7.- ENDO-Plus	17.- FlexMaster	27.- BioRace
8.- W2	18.- K3	28.- Gates
9.- Wave-One	19.- K3XF	29.- XP-endo Finisher
10.- Wave One Gold	20.- TF	30.- XP-endo Shaper

**NOVEDAD!!!**

**CABEZA MOTOR ENDO  
CA161-RR**

**ÚNICA** Cabeza ENDO

**1 mm** de Movimiento Vertical + Movimiento Rotatorio,  
Para un mejor paso de escalones / ledges

Alto: 11,33mm | Ø cabeza: 8,3mm | Ø cuello: 6,03mm

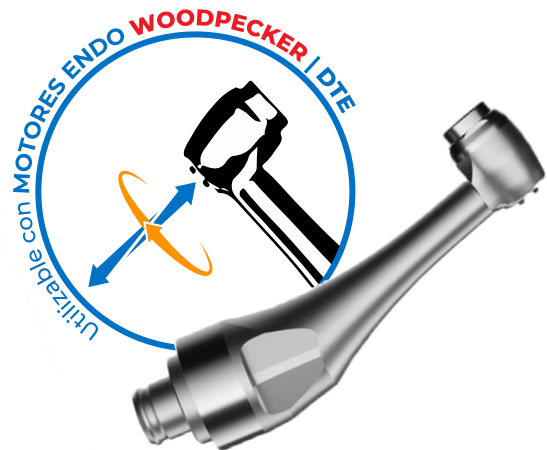

Ref.: 28-CA161RR

€ 328,00

**Resto de accesorios y repuestos Endo en Lista de Precios Repuestos**



## ENDO ACTIVADOR ULTRASÓNICO Endo 1

Pieza de mano ergonómica e inalámbrica para activar la irrigación.

Diseñado especialmente para garantizar un fácil acceso a todas las piezas dentales.

La activación de irrigantes, en conductos bien conformados, juega un papel clave en el desbridamiento y la desinfección del sistema de conductos radiculares.

Con su control automático por microordenador de la vibración, el Endo 1 está diseñado para potenciar de forma segura los irrigantes utilizados dentro del conducto radicular durante el tratamiento endodóntico. Vibración ultrasónica de alta frecuencia -45 KHz- y reducida amplitud de onda 25 µm.

### Ventajas del endo activador ultrasónico **Endo 1**:

- Cabeza **desmontable** y **esterilizable**.
- Puntas lisas, no cortantes, resistentes, flexibles y con sistema antirotura, **compatibles con sistema rosca tipo S** (28-ENDO1M).
- **Economicidad**: puntas reutilizables y esterilizables.
- Eficaz gracias a la creación de fluido hidrodinámico que mejora el desbridamiento y la desorganización del barro dentinario y el biofilm.
- Pieza de mano **ligera**: 99 gr.
- Técnica clínica muy sencilla.
- Aparato **intuitivo**, muy fácil de usar.
- Ideal cuando se requiere portabilidad.

Suministro incluye: 8 puntas y llave fija

**Garantía: 12 meses**

**Ref.:** 28-ENDO1M\* Color Violeta

€ 280,00

\* **Hasta agotar existencias**

### **PUNTAS ENDO ACTIVADOR ENDO 1:**

Blanco (sistema rosca tipo EMS) PÁG.: 106

Violeta (sistema rosca tipo S) PÁG.: 105

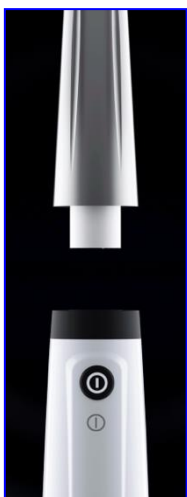



# Endo 3

ENDO ACTIVADOR ULTRASÓNICO



## Pieza de mano ergonómica e inalámbrica para activar la irrigación

Control automático por microordenador de la vibración, el **Endo 3** está diseñado para potenciar de forma segura los irrigantes utilizados dentro del conducto radicular durante el tratamiento endodóntico.

Base de carga magnética que asegura una carga rápida y eficaz

Pantalla LCD para una visualización clara



Anillo de selección de programa

## Vibración constante y eficiente

- **Tres niveles de potencia:**  
E1, E2 y E3.  
De menor a mayor potencia.

- **Cuatro tiempos:**  
10seg, 15 seg, 20seg, 10min  
(10, 15, 20, --)

- **Vibración ultrasónica**  
de alta frecuencia 30-50 kHz-  
y reducida amplitud de onda 25 µm.





### Ventajas del endo activador ultrasónico Endo 3:

- Cabeza desmontable y esterilizable.
- Puntas lisas, no cortantes, resistentes, flexibles y con sistema antirrotura
- Economicidad: puntas reutilizables y esterilizables.
- Eficaz gracias a la creación de fluido hidrodinámico que mejora el desbridamiento y la desorganización del barro dentinario y el biofilm.
- Display LCD.
- Pieza de mano ligera: 78gr.
- Técnica clínica muy sencilla.
- Aparato intuitivo, muy fácil de usar.
- Ideal cuando se requiere portabilidad.
- Batería: 750mAh.

**Suministro incluye:** 3 puntas, llave fija, funda silicona, fundas desechables

**Garantía: 12 meses**

**Ref.: 28-ENDO3** € 388,00

**Ref.: 28-WD003** Fundas desechables, caja 10uds. € 1,80

### PUNTAS ENDO ACTIVADOR ENDO 3:

PÁGINAS: 103 y 104



#### 4 Temperaturas de trabajo



## SISTEMA DE OBTURACIÓN 3D GUTAPERCHA Fi-P + Fi-E

Nuevo dispositivo para **calentar, cortar y condensar la Gutapercha** en el conjunto radicular durante los **tratamientos de endodoncia**.

Posee un diseño **ergonómico e inalámbrico** que distribuye el peso para una mayor facilidad de uso y reducir la fatiga en la mano y la muñeca.

**Este sistema se compone de la** pieza de mano inalámbrica Fi-P **para condensación vertical** y **pieza de mano de inyección eléctrica Fi-E, también inalámbrica, para el relleno de conductos.**

**Garantía: 24 meses**

Ref.: 28-FIEFIP

€ 980,00

**(DISPONIBLES INDIVIDUALMENTE)**

### Suministro Incluye:

- Fi-E y Fi-P** con base de carga y transformador  
(Más información sobre el Fi-E y Fi-P en las dos próximas páginas)
- 4x Agujas de inyección  
1x 23G. 24mm (Ref.:28-E23GM)  
1x 23G. 28mm (Ref.:28-E23GL)  
2x 25G. 28mm (Ref.:28-E25GL)  
  
- 4x Fundas protectoras aislantes  
- 2x Puntas protectoras  
- 1x Llave para agujas de inyección.
- Atacador/Plugger** pieza de mano Recta con fundas de aislamiento. (pág.105)
  - 1x WP4504 0,45mm Taper 0,04 (Ref 28-WP4504)
  - 1x WP5506 0,55mm Taper 0,06 (Ref 28-WP5506)
  - 1x WP5508 0,55mm Taper 0,08 (Ref 28-WP5508)



**Batería**  
larga duración



Fi-E



## Fi-E:

Ref.: 28-FIE Sistema de Obturación Gutapercha Fi-E € 628,00

*Inyección de Gutapercha controlada electrónicamente, sistema doble botón y tres velocidades de inyección (slow, medium, fast)*

→ *Garantiza la perfecta velocidad de inyección, sin residuos, mermas o limpiezas.*

- Inyección de Gutapercha controlada electrónicamente con **control de temperatura de alta precisión** y una **velocidad de calentamiento de 15 segundos** asegura un trabajo eficiente y seguro.
- Con **5 temperaturas de trabajo** (100°C, 120°C, 150°C, 180°C y 200°C) que se adaptan a las diferentes Gutaperchas del mercado.
- **Agujas de inyección de 0,5mm** para una obturación precisa y un perfecto relleno. Además, la punta puede rotar 360° para facilitar la obturación en cualquier ángulo.
- Batería de alta capacidad de **hasta 4 horas de autonomía** (1500 operaciones con una carga completa).
- Indicador luminoso cantidad restante Gutapercha.

### Características técnicas:

- **Peso de la pieza de mano:** 148g
- **Peso base:** 179g
- **Capacidad de la batería:** 2000 mAh
- **Dos baterías incluidas** → siempre tendrás una batería cargada.
- **Tiempo necesario para recargar:** 2,5 horas
- **Duración de la autonomía:** 1500 operaciones
- **Temperaturas preestablecidas:** 100°C, 120°C, 150°C, 180°C y 200°C



Fi-P



## Fi-P:

Ref.: 28-FIP Sistema de Obturación Gutapercha Fi-P € 378,00

- Con **control de temperatura de alta precisión** y una velocidad de calentamiento de 0,2 segundos asegura un trabajo eficiente y seguro.
- Con **4 temperaturas de trabajo** (150°C, 180°C, 200°C, 230°C) que se adaptan a las diferentes Gutta-Perchas del mercado.
- Batería de alta capacidad de **hasta 4 horas de autonomía** (1500 operaciones con una carga completa).
- Su **display de doble dirección** facilita el uso tanto con la mano izquierda como con la mano derecha.
- **Atacadores/Pluggers precurvado de 0,35 mm**: las puntas más delgadas pueden penetrar profundamente en el conducto radicular estrecho, incluso en raíces laterales.

 Punta precurvada  
0,35 mm



 Tiempo de calentamiento  
0,2 segundos



### Características técnicas:

- **Peso de la pieza de mano:** 80g
- **Peso base:** 207g
- **Capacidad de la batería:** 2000 mAh
- **Tiempo necesario para recargar:** 2,5 horas
- **Duración de la autonomía:** 1500 operaciones
- **Temperaturas preestablecidas:** 150°C, 180°C, 200°C, 230°C
- **Tiempo de calentamiento:** en 0,2 segundos

## ACCESORIOS SISTEMA DE OBTURACIÓN Fi-G:

Esterilizables 134°C | Reutilizables



**Ref.:** 28-20G22 Punta/Aguja de Inyección € 54,80  
20G, 22mm, 4Uds.



**Ref.:** 28-20G24 Punta/Aguja de Inyección € 54,80  
20G, 24mm, 4Uds.



**Ref.:** 28-23G24 Punta/Aguja de Inyección € 54,80  
23G, 24mm, 4Uds.



**Ref.:** 28-23G28 Punta/Aguja de Inyección € 54,80  
23G, 28mm, 4Uds.



**Ref.:** 28-25G24 Punta/Aguja de Inyección € 54,80  
25G, 24mm, 4Uds.



**Ref.:** 28-WA003 Llave Puntas € 10,80



**Ref.:** 28-WA004 Cepillo Limpiador € 2,80

## ACCESORIOS SISTEMA DE OBTURACIÓN Fi-E:

Esterilizables 134°C | Reutilizables



**Ref.:** 28-E20GS Punta/Aguja de plata de Inyección € 38,00  
20G, 22mm, 1 Ud.



**Ref.:** 28-E20GM Punta/Aguja de plata de Inyección € 38,00  
20G, 24mm, 1 Ud.



**Ref.:** 28-E23GM Punta/Aguja de plata de Inyección € 38,00  
23G, 24mm, 1 Ud.



**Ref.:** 28-E23GL Punta/Aguja de plata de Inyección € 38,00  
23G, 28mm, 1 Ud.



**Ref.:** 28-E25GM Punta/Aguja de plata de Inyección € 38,00  
25G, 24mm, 1 Ud.



**Ref.:** 28-E25GL Punta/Aguja de plata de Inyección € 38,00  
25G, 28mm, 1 Ud.



**Ref.:** 28-WA005 Llave Puntas € 12,80



**Ref.:** 28-WA006 Punta protectora de aislamiento € 5,80  
térmico, 2 uds.

## ACCESORIOS SISTEMA DE OBTURACIÓN Fi-P:

**Esterilizables 134°C | Reutilizables**



**NOVEDAD!!!**

<b>Ref.:</b> 28-WP3504	Atacador Plugger #35, 04, 1Ud.	€	58,00
<b>Ref.:</b> 28-WP4004	Atacador Plugger #40, 04, 1Ud.	€	58,00
<b>Ref.:</b> 28-WP4504	Atacador Plugger #45, 04, 1Ud.	€	58,00
<b>Ref.:</b> 28-WP5004	Atacador Plugger #50, 04, 1Ud.	€	58,00
<b>Ref.:</b> 28-WP5506	Atacador Plugger #55, 06, 1Ud.	€	58,00
<b>Ref.:</b> 28-WP5508	Atacador Plugger #55, 08, 1Ud.	€	58,00
<b>Ref.:</b> 28-WP5508L	Atacador Plugger #55, 08, 1Ud. <b>Largo: 31mm</b>	€	58,00
<b>Ref.:</b> 28-WP5510	Atacador Plugger #55, 10, 1Ud.	€	58,00
<b>Ref.:</b> 28-WP6012	Atacador Plugger #60, 12, 1Ud.	€	58,00

# PACKS ENDO TOTAL:



Sistema de Obturación  
Gutta-Percha Fi-E + Fi-P  
28-FIEFIP



Motor de endodancia  
Endo Radar PLUS  
28-ENDORADARPLUS



Ultrasonidos de sobremesa  
D600 LED  
28-D600LED

Endoactivador Ultrasonico  
ENDO1  
28-ENDO1



Motor de endodancia  
MOTOPEX  
28-MOTOPEX



**¡GRATIS!**

Calibre cortador  
puntas Gutta-Percha  
R1 PLUS

Ref: 28-R1P



**Ref.:** 28-ENDOPACK1

- Motor Endo con localizador de ápices integrado Endo Radar PLUS
- Ultrasonidos D600 LED
- Endo Activador ENDO 1
- Sistema de Obturación Fi-E + Fi-P

€ 2.398,00

Consultar precio  
distribuidor

**Ref.:** 28-ENDOPACK2

- Motor Endo con localizador de ápices integrado Motopex
- Ultrasonidos D600 LED
- Endo Activador ENDO 1
- Sistema de Obturación Fi-E + Fi-P

€ 2.488,00

Consultar precio  
distribuidor





## CALIBRE CORTADOR PUNTAS GUTTA-PERCHA Smart Ruler R1 "PLUS"

- 18 orificios de recorte y medición de diámetro con una precisión de 0,01 mm.
- Utilizable con todas las Gutta-Percha del mercado.
- Regla de 30 mm.
- Cuchilla de corte antioxidante y de doble cara, se puede realizar un corte suave deslizando hacia adelante o hacia atrás.
- Marcado en láser, marcas duraderas y sin decoloración.
- Hecho de aleación de aluminio, liviano y no se oxida.
- Esterilizable en autoclave.

Ref.: 28-R1P

€ 63,80

## CONTRA-ÁNGULOS DE ENDODONCIA

**NOUVAG<sup>+</sup>**

### CONTRA ÁNGULOS

- Sistema de acoplamiento normalizado ISO.
- Con botón.
- Sin irrigación.
- Seguro y eficaz.
- Para limas con vástago de 2,35 mm.
- Autoclavable hasta 135° C, termodesinfectable.
- **Garantía: 1 año.**

**Ref.:** 48-5057\* Reducción 8:1, cabeza mini € 498,00  
**\* Hasta agotar existencias**



## LOCALIZADORES DE ÁPICES



### Ai-PEX

#### Localizador de ápices "con test de pulpa"

- Sistema avanzado de **tecnología DSP multi-frecuencia** → Anti-interferencia que asegura máxima precisión aún en presencia de sangre o pulpa residual.
- **Test de pulpa (PT MODE)**: medición de vitalidad dental (más rápida y cómoda para el paciente).
- **Compatible** para utilizar con motor **ENDO SMART PLUS**, activando funciones automáticas (Ej.: Auto Reverse)
- **Calibración automática** al encender.
- Gran pantalla **(3,8") LCD multicolor**, luminosa, clara y de fácil lectura.
- Seguimiento de la trayectoria de la lima en diferentes colores.
- Señal acústica.
- Diseño elegante y moderno.
- **Base magnética** → colocación perfecta (rotación 360° y libre ajuste de inclinación).
- Dimensiones/Peso: 101x101x175,5 mm/685 gr.
- **Garantía: 24 meses (6 meses en accesorios)**
- **Suministro incluye:**
  - 4 x clips
  - 5 x ganchos labiales
  - 2 x puntas de prueba
  - 2 x puntas test pulpa
  - 1 x cable, 1 x tester y 1 x cargador

Ref.: 28-AIPEX

€ 448,00



The Fifth Generation Apex Locator

WOODPEX V



ACCURACY

GOLDEN STANDARD

Clinical big data fitting,

the accuracy has been developed to

97.71%

## WOODPEX V

### Localizador de ápices

- Sistema avanzado de **tecnología de radiofrecuencia** → posibilita una lectura precisa aún en presencia de sangre o pulpa residual.
- **Conectable a Motor Endo Smart Plus** para funciones combinables
- Pantalla LCD luminosa y clara, fácil lectura.
- Seguimiento de la trayectoria de la lima en diferentes colores.
- Mediciones de máxima precisión.
- Señal acústica.
- Diseño elegante y moderno: firme base metálica.
- Gran pantalla inclinable.
- Dimensiones: 84x88x112 mm
- Peso: 336 gr.
- **Garantía: 24 meses (6 meses en accesorios)**
- **Suministro incluye:**
  - 4 x clips
  - 5 x ganchos labiales
  - 2 x puntas de prueba
  - 1 x cable
  - 1 x tester
  - 1 x cargador

Ref.: 28-WOODPEXV

€ 294,80

Low Power Consumption, High Energy

Battery: 3.7V/mAh  
 Power consumption: ≤0.5W  
 Rechargeable battery  
 A full charge can be continuously used for 7-8 hours  
 Capable of standing the test of time



## Woodpecker DTE Minipex

### Localizador de ápices

- Sistema avanzado de impedancia multifrecuencia.
- Pantalla LCD luminosa y clara, fácil lectura.
- Seguimiento de la trayectoria de la lima en diferentes colores.
- Mediciones de máxima precisión.
- Señal acústica.
- **Extremadamente ligero y portátil**
- **Garantía: 1 año.**

- **Suministro incluye:**

- 4 x clips
- 5 x ganchos labiales
- 2 x puntas de prueba
- 1 x cable
- 1 x tester
- 1 x cargador



Ref.: 28-MINIPEX

€ 280,00



# FARO LÁMPARAS Y APLICACIONES

- 1.- Plafones LED (Siderea y Ziva)**
- 2.- Lámpara LED EVA y EVA “THEIA TECH”**
- 3.- Lámpara LED Maia**
- 4.- Aplicaciones (unidades, techo y pared)**
- 5.- Soportes pantallas**

# SIDÈREA PLAFÓN LED ODONTOLÓGICO

LED  
TECH

## LÁMPARAS FARO

**FARO**  
DAL 1948: EXPERIENZA  
E RINNOVAMENTO

### EL PRIMER PLAFÓN FARO PARA LA CLÍNICA DENTAL.

En su búsqueda constante de la mejor iluminación para la clínica dental, FARO ha concebido **SIDÈREA**: el plafón de luz directa e indirecta que garantiza una iluminación armónica y homogénea en el ambiente de trabajo.



**Un diseño elegante y esencial:  
el ojo también quiere su parte.**

Refinado y funcional, **SIDÈREA** crea en la consulta un ambiente agradable y elegante donde trabajar. El bastidor blanco quirúrgico de aluminio con acabados en metal cromado se une al family feeling FARO, creando una armonía perfecta con la lámpara quirúrgica ALYA.

**Iluminación homogénea:  
el equilibrio que buscas.**

**SIDÈREA** es el plafón de luz multidireccional que confiere al gabinete dental una iluminación homogénea y proporcionada, **evitando las zonas de sombra.**

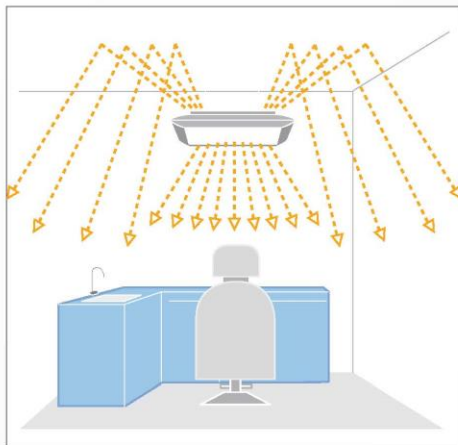

**Ningún deslumbramiento:  
ama tus ojos.**

Con **SIDÈREA** el confort visual de los pacientes y de los operadores está garantizado por un **índice UGR inferior a 10.**



#### ¿QUÉ ES EL UGR?

El UGR (Unified Glare Rating) es un factor de verificación de la condición de deslumbramiento de un cuerpo iluminador en el interior de un ambiente y varía entre 10 (ningún deslumbramiento) y 40 (deslumbramiento considerable).



**Luz relajante o eficiente: el color que necesitas.**

Gracias a las diferentes temperaturas de color, **SIDÈREA** ofrece la oportunidad de crear el ambiente más adecuado para las exigencias del doctor.



#### ¿Cuánta luz? Libre de elegir.

El ajuste de la iluminación permite de **adaptar la iluminación a las exigencias de cualquier operador**, en función de las condiciones de luz de la clínica dental.



**Mando a distancia**  
5 escenarios de luz preconfigurados por FARO que el usuario puede reescribir de acuerdo con sus exigencias específicas.



**App SIDÈREA**  
Compatible con los sistemas operativos iOS y Android, dirige el plafón directamente desde un **smartphone o una tableta.**

### EL SISTEMA DE LUZ FARO: LAS TRES LUCES QUE DIALOGAN

**SIDÈREA** se ha proyectado para interactuar con la lámpara dental **ALYA** y la luz preoperatoria **THEIATECH**: las tres fuentes luminosas pueden funcionar de forma sincronizada, creando el justo equilibrio de luz en la clínica.

Un sistema de iluminación completo e integrado que hace cómodo y confortable el paso visual entre las distintas áreas de trabajo, evitando que los operadores sufran estrés y fatiga.



### CARACTERÍSTICAS TÉCNICAS

CARACTERÍSTICAS GENERALES*	
Potencia	max 300 W
Dimensiones	1.595 x 635 mm
Peso	18,5 Kg
Temperatura color	Indirecta: 4.000 K / Directa: 6.500 K
Resultado cromático	> 95
Iluminación	hasta 3.000 LUX (a una distancia de 1,4 m)
Flujo luminoso	21.000 lm
Luminancia cd/m <sup>2</sup>	7800
UGR	< 10

\* (Los datos técnicos especificados representan valores típicos sometidos a tolerancia) Conforme a las normas EN 12464-1 y EN 62471

## SIDEEA PLAFÓN (LED)

LO MEJOR SÓLO PARA LOS MEJORES



- |                          |  |              |
|--------------------------|--|--------------|
| <b>Ref.:</b> 80-54000000 | Plafón lámpara Faro Siderea LED 1.595x635 mm<br><u>Ideal para iluminar 25m<sup>2</sup></u> | € 3.280,00 → |
| <b>Ref.:</b> 80-54010000 | Plafón lámpara Faro Siderea LED <b>Slim</b><br><u>Ideal para iluminar 15m<sup>2</sup></u>  | € 2.880,00 → |

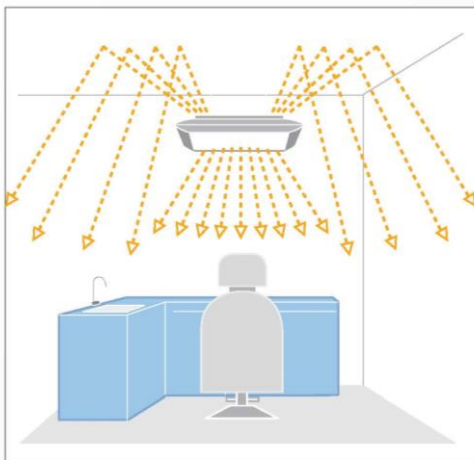





## ZIVA PLAFÓN (LED)



### FUNCTIONALITY AND ELEGANCE

The regulation of the light intensity, through the appropriate App, allows the operator to adapt the light to the needs, depending on the different room lighting conditions.

The dual mode installation (ceiling or suspension\*) allows the doctor to refresh the image of his dental practice, creating a modern, pleasant and elegant working area.

### QUALITY MADE IN FARO

ZIVA is the new dental led room light designed to satisfy both operational and aesthetic needs of dental practice.

Thanks to its 648 LEDs, colour rendering index > 90 and 5,500 K of colour temperature, ZIVA allows a real determination of colouring, ensuring a greater definition of details without compromise the doctor's visual well-being.



### TECHNICAL SPECIFICATIONS\*\*

	ZIVA
Power Supply	220/240 Va - 50/60 Hz
Power consumption	max 240 W
Dimensions	935x603x48 mm
Weight	8 Kg
Lighting value	up to 2200 Lux (at 1,8 m distance)
Colour Temperature	5.500 K
Colour Rendering Index	> 90

\*Optional - Complies with the Directive 2015/53/EU)

\*\* (The technical data specified refer to typical values subject to tolerance)

Ref.: 80-540300000

Plafón lámpara Faro Ziva LED  
Ideal para iluminar 25m2

€ 1.880,00 →

## EVA (LED)

# CARACTERÍSTICAS TÉCNICAS

### INSTALACIÓN

- UNIDAD
- TECHO
- PARED
- SUELO

### OPCIONES DE COMANDO

- SENSOR DE MOVIMIENTO
- JOYSTICK

### PATENTES

- PATENTES DESIGN N. 007274154
- ROTACIÓN DE LA CABEZA > 360°:  
PATENTE PENDING N. EP20172786.4

### ACCESORIOS

- FARO SCREEN



	EVA SUNLIGHT		EVA TUNABLE WHITE		
	5000K	4000K	5000K	5700K	COMPOSITE
ALIMENTACIÓN DE CA	24 Vac 50/60 Hz - 26 VA (40VA)**				
ALIMENTACIÓN DE DC	32 Vdc 14 VA (28VA)**				
DIMENSIONES FOCO LUMINOSO (A UNA DISTANCIA DE 700 MM)	190x100	190x100			
LUX (A UNA DISTANCIA DE 700 MM)	50.000	50.000			11.000
OMBRA NETTA S-FX	10x5mm	10x5mm			
TEMPERATURA DE COLOR (K)	5000	4000	5000	5700	2700
CRI	97	95	95	96	96
Rf	97	93			
Rg	100	102			
SISTEMA DE ROTACIÓN	3° ejes		3° ejes		
ROTACIÓN DE LA CABEZA > 360°	•				•
MEMORIZACIÓN DEL ÚLTIMO NIVEL DE ILUMINACIÓN	•				•
INDICADOR VISUAL LUX (BOTÓN LUMINOSO)	•				•
INDICADOR VISUAL TEMPERATURA DEL COLOR (BOTÓN LUMINOSO)					•

Equipos médicos - clase I  
Garantía limitada. consultar las condiciones generales de venta y manual de uso.

\*Los datos técnicos indicados representan valores típicos sujetos a tolerancia  
\*\* Valores referidos a la versión THEIATECH®

## EVA + "THEIA TECH" (LED)

LO MEJOR SÓLO PARA LOS MEJORES

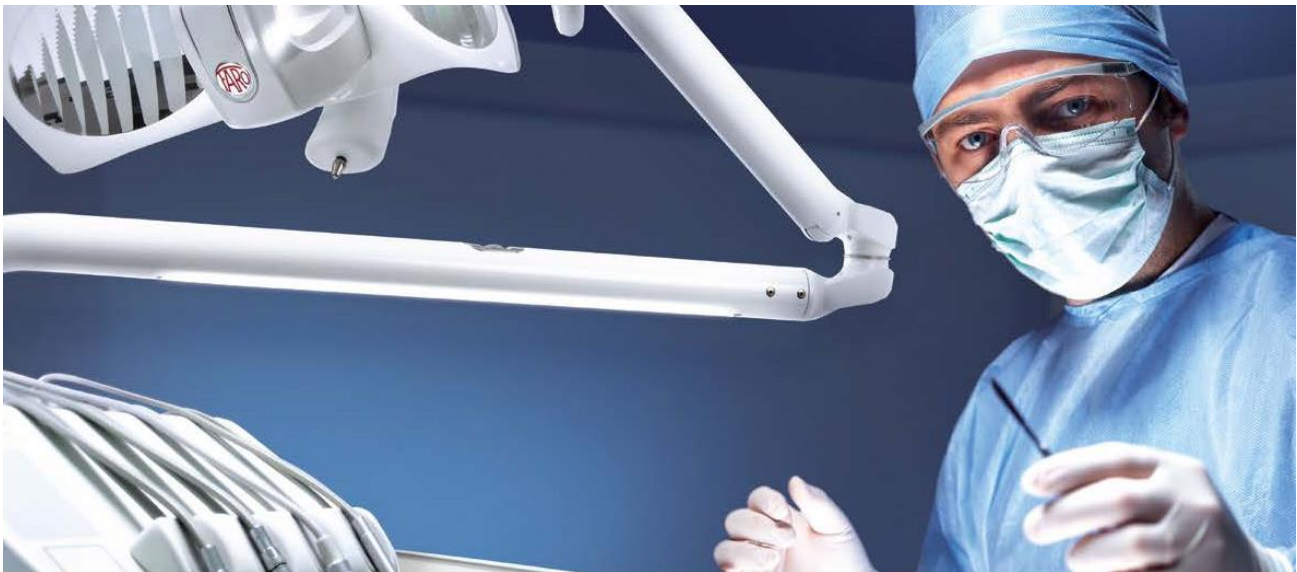

- LED integrada en brazo garantiza una iluminación integral del gabinete mejorando la visibilidad en la zona de trabajo y protegiendo su vista.

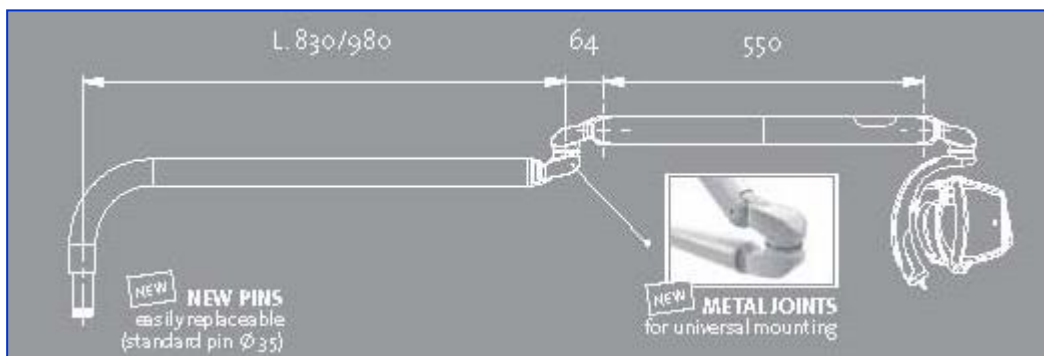

## EVA + "THEIA TECH" (LED)

Referencia	Versión	Brazo	Interruptor para Unidad	Color	Transformador	Sensor interruptor	Ref. Faro	Precio
80-5U1400000	Unidad Dental*	82 cm	TUNABLE WHITE	Blanco	Sin	Interruptor	5U1400000	3.528,00 €
80-5U1402000						Sensor	5U1402000	3.718,00 €
80-5U1600000		96 cm				Interruptor	5U1600000	3.618,00 €
80-5U1602000						Sensor	5U1602000	3.718,00 €
80-5U1410000		SUNLIGHT	82 cm			Interruptor	5U1410000	3.618,00 €
80-5U1412000						Sensor	5U1412000	3.780,00 €
80-5U1610000			96 cm			Interruptor	5U1610000	3.758,00 €
80-5U1612000						Sensor	5U1612000	3.810,00 €
*Posibilidad de montaje a techo								
Referencia	Versión	Brazo	Interruptor para Unidad	Color	Transformador	Sensor interruptor	Ref. Faro	Precio
80-5C1400000	Techo*	82 cm	TUNABLE WHITE	Blanco	Sin	Interruptor	5C1400000	3.558,00 €
80-5C1402000						Sensor	5C1402000	3.718,00 €
80-5C1600000		96 cm				Interruptor	5C1600000	3.618,00 €
80-5C1602000						Sensor	5C1602000	3.718,00 €
80-5C1410000		SUNLIGHT	82 cm			Interruptor	5C1410000	3.618,00 €
80-5C1412000						Sensor	5C1412000	3.780,00 €
80-5C1610000			96 cm			Interruptor	5C1610000	3.758,00 €
80-5C1612000						Sensor	5C1612000	3.810,00 €
*Posibilidad de montaje en unidad								

## EVA (LED)

Referencia	Versión	Brazo	Interruptor para Unidad	Color	Transformador	Sensor interruptor	Ref. Faro	Precio
80-5U1300000	Unidad Dental*	82 cm	TUNABLE WHITE	Blanco	Sin	Interruptor	5U1300000	2.538,00 €
80-5U1302000						Sensor	5U1302000	2.768,00 €
80-5U1500000		96 cm				Interruptor	5U1500000	2.668,00 €
80-5U1502000						Sensor	5U1502000	2.838,00 €
80-5U1310000		SUNLIGHT	82 cm			Interruptor	5U1310000	2.680,00 €
80-5U1312000						Sensor	5U1312000	2.838,00 €
80-5U1510000			96 cm			Interruptor	5U1510000	2.680,00 €
80-5U1512000						Sensor	5U1512000	2.880,00 €
*Posibilidad de montaje a techo								
Referencia	Versión	Brazo	Interruptor para Unidad	Color	Transformador	Sensor interruptor	Ref. Faro	Precio
80-5C1300000	Techo*	82 cm	TUNABLE WHITE	Blanco	Sin	Interruptor	5C1300000	2.568,00 €
80-5C1302000						Sensor	5C1302000	2.768,00 €
80-5C1500000		96 cm				Interruptor	5C1500000	2.680,00 €
80-5C1502000						Sensor	5C1502000	2.838,00 €
80-5C1310000		SUNLIGHT	82 cm			Interruptor	5C1310000	2.680,00 €
80-5C1312000						Sensor	5C1312000	2.838,00 €
80-5C1510000			96 cm			Interruptor	5C1510000	2.680,00 €
80-5C1512000						Sensor	5C1512000	2.880,00 €
*Posibilidad de montaje en unidad								

80-510420\*

Transformador para lámparas LED  
\* Necesario sólo para las lámparas a techo.

€ 181,80 →



**IMPORTANTE:** Infórmenos del modelo del equipo antes de realizar el pedido para confirmar compatibilidad



## MAIA (LED)



- Tecnología LED.
  - Campo de iluminación: 170 x 85mm (a 700mm).
  - Calor: 5.000 K.
  - S-FX: elipse 9x6mm.
  - Potencia: 3.000 a 35.000 LUX.
  - Sistema de iluminación: 2 LED.
  - Sistema de refrigeración: disipador estático, Ventilador NO necesario = sin ruido.
  - Articulaciones de plástico.
  - Movimiento 2D de serie.
  - Interruptor en cabeza.
  - **Garantía: 1 año.**
- Posibilidad de agregar rótula para movimiento en 3er eje.

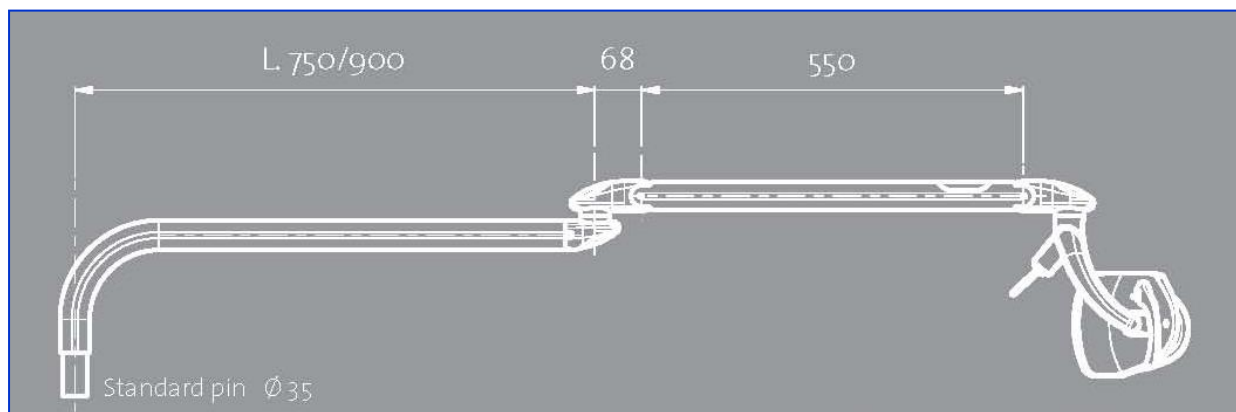

Referencia	Versión	Brazo	Interruptor para Unidad	Color	Transformador	Sensor interruptor	Ref. Faro	Precio
80-322010300	Unidad Dental	75 cm	Sí	Blanco	Sin	Sin	322010300	<b>1.348,00 €</b>
80-320110300						Con	320110300	1.768,00 €
80-322020300		90 cm			Sin	322020300	1.638,00 €	
80-320120300					Con	320120300	1.800,00 €	
80-322410300		75 cm			Con	322410300	1.728,00 €	
80-320510300		90 cm			Con	320510300	1.888,00 €	
80-322420300					Sin	322420300	1.800,00 €	
80-320520300		Con			320520300	1.928,00 €		

*En stock!*

Referencia	Versión	Brazo	Interruptor para Unidad	Color	Transformador	Sensor interruptor	Ref. Faro	Precio
80-325010300	Techo	75 cm	n/a	Blanco	Sin	Sin	325010300	1.598,00 €
80-325110300						Con	325110300	1.768,00 €
80-325020300		90 cm			Sin	325020300	1.638,00 €	
80-325120300					Con	325120300	1.800,00 €	
80-325410300		75 cm			Con	325410300	1.728,00 €	
80-325510300					Con	325510300	1.888,00 €	
80-325420300		90 cm			Sin	325420300	1.800,00 €	
80-325520300					Con	325520300	1.928,00 €	

**Para accesorios montaje techo, pared o suelo  
vea SECCIÓN Aplicaciones Lámparas y Unidades**

80-510420\*

Transformador para lámparas LED  
\* Necesario sólo para las lámparas a techo.

€ 181,80 →



80-310215

Filtro Poliblock, filtro anti-polimerización  
Sólo para Maia y Alya

€ 68,00 →





**IMPORTANTE:** Infórmenos del modelo del equipo antes de realizar el pedido para confirmar compatibilidad

## APLICACIONES LÁMPARAS Y UNIDADES



80-300750	Set aplicación montaje techo s/transformador, columna 130cm y cubierta (Ref. Faro: 410510 + 300761 + 408601)	€ 598,00 → 
80-300780	Set aplicación montaje techo s/transformador, columna 170cm y cubierta (Ref. Faro: 410510 + 300782 + 408601)	€ 595,80 → 
80-300810	Set aplicación montaje techo c/transformador lámpara LED columna 130cm y cubierta (Ref. Faro: 408770 + 300761 + 408601)	€ 749,80 → 
<b>80-300815</b>	<b>Set aplicación montaje techo c/transformador lámpara LED, columna 170cm y cubierta (Ref. Faro: 408770 + 300782 + 408601)</b>	€ 769,80 <i>En stock!</i>
80-300785	Set aplicación montaje techo c/transformador lámp. halógena columna 130cm y cubierta (Ref. Faro: 408750 + 300761 + 408601)	€ 749,80 → 
80-300795	Set aplicación montaje techo c/transformador lámp. halógena columna 170cm y cubierta (Ref. Faro: 408750 + 300782 + 408601)	€ 780,00 → 

80-KT300910 Set aplicación montaje techo c/transformador lámp. THEIA TECH € 758,00 →   
columna 130cm y cubierta  
(Ref. Faro: 408775 + 300761 + 408601)

80-KT300915 Set aplicación montaje techo c/transformador lámp. THEIA TECH € 788,00 →   
columna 170cm y cubierta  
(Ref. Faro: 408775 + 300782 + 408601)



**80-408500 Aplicación a pared/mueble para brazos / lámparas € 218,00 *En stock!***

80-300800 Aplicación a suelo con poste 170cm y 60mm diámetro € 564,80 →   
(Ref. Faro: 408801 + 300782)

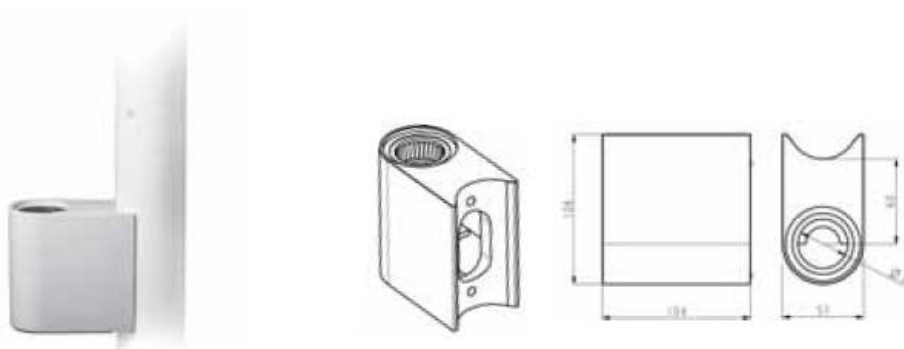

80-410290 Adaptador para columna 60mm diámetro € 199,80 →   
(para lámpara unidad)



80-410300 Adaptador para columna 50mm diámetro € 178,00 →   
(para soportes de monitor y bandejas)

80-410305 Adaptador para columna 60mm diámetro € 178,00 →   
(para soportes de monitor y bandejas)

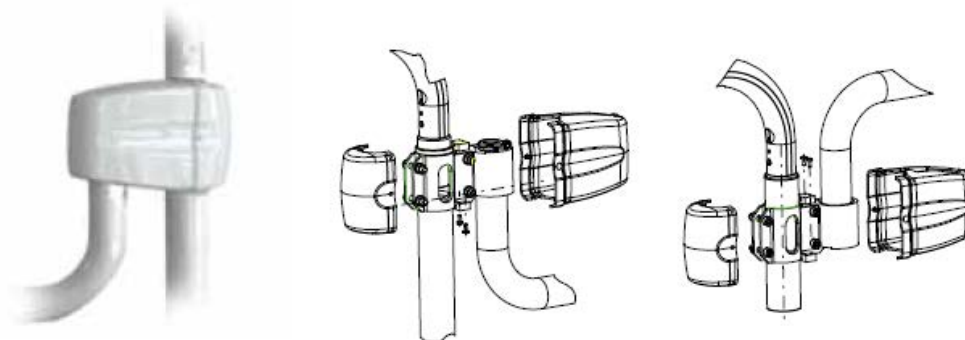



**¡NO NECESITA ORIFICIOS!**

- |           |   |           |   |
|-----------|---|-----------|---|
| 80-410600 | Adaptador para columna 45-50mm diámetro, tope de columna (para lámpara unidad, monitor o bandeja) | € 343,80→ |  |
| 80-410605 | Adaptador para columna 45-50mm diámetro (para lámpara unidad, monitor o bandeja)                  | € 243,80→ |  |

**Si no encuentras la aplicación que estás buscando consúltanos**

# RUMAR

mayorista dental

## OTRA PEQUEÑA APARATOLOGÍA

### 1.- Depósito agua destilada

## SUMINISTRO DE AIRE Y AGUA

### SUMINISTRO DE AGUA



Ver Green&Clean WK  
Ref.: 98-030057  
para cumplir con el  
**Real Decreto 487/2022**,  
para la prevención y el  
control de la **legionela**.



#### DEPÓSITO DE AGUA DESTILADA\*

- Capacidad 18,6 ltr.
- Material: Acero inoxidable.
- Completo con todos los conectores ([8mm entrada](#) y [6mm salida](#)). **DESEMBALAR Y CONECTAR.**
- **Dos válvulas de paso:** válvula de corte entrada y válvula de corte salida para desconexión modular
- Regulador de presión de aire y manómetro.
- Solo apto para ser utilizado con agua / agua destilada.

Ref.: 52-264

€ 288,00

\* Repuestos: ver lista de Repuestos

## **SISTEMAS DE ASPIRACIÓN**

- 1.- Motor aspiración Luzzani**
- 2.- Motores aspiración Metasys  
(con y sin separador de amalgama)**
- 3.- Separadores de amalgama Metasys**
- 4.- Centrifugadoras Metasys (con y sin  
separador de amalgama)**
- 5.- Limpieza y desinfección**
- 6.- Limpieza líneas de agua**
- 7.- Mantenimiento aspiraciones**

# MOTORES DE ASPIRACIÓN SECA

## MOTORES LUZZANI



### MOTORE ASINCRONO MONOFASE

Tensione alimentazione	V.220* 50Hz
Potenza assorbita	Wa 415
Assorbimento	A 1,86
Condensatore	$\mu$ F 10
Cos $\phi$	0,96
Giri	2810 RPM
Servizio	Continuo
Depressione statica	1.300 mm d'acqua
Portata aria aspirata	1.200 litri/minuti

\* A richiesta è fornito con diverse tensioni

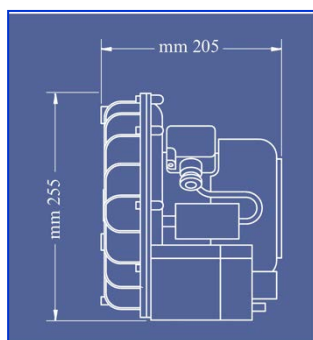

### DIAGRAMMA DEPRESSIONE

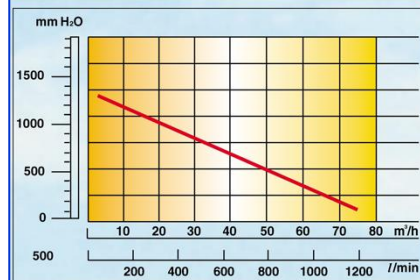

- Máxima fiabilidad + Máximo silencio.
- Puede funcionar de forma continuada.
- Depresión estática: 1.300 mm de agua aprox.
- Caudal de aire: 1.200 l/min.
- Funcionamiento: aspiración y compresión.
- Ausencia completa de ruido.
- **Garantía: 1 año.**

Ref.: 39-8AIRMAT

€ 451,80

CONSÚLTENOS POR SUS REPUESTOS

¡AHORA MÁS BAJO!

 METASYS

¡AHORA MÁS BAJO!

### Rotor separador centrífugo

Módulo separador que, gracias a su fuerza centrífuga, garantiza una separación continua y perfecta incluso con grandes cargas de espuma. Para que la bomba de vaciado funcione de por vida, la fiabilidad de la separación debe estar garantizada.

### Regulación de presión negativa controlada por frecuencia\*

Según los requisitos de potencia, la regulación de la presión negativa se realiza mediante un control de frecuencia que proporciona a las cánulas una gran presión negativa constante de 180 mbar. Además, la función controlada por frecuencia reduce considerablemente el consumo energético.

\* solo para EXCOM hybrid 5

### Rueda de turbina de aluminio

La rueda de turbina de aluminio de marcha libre garantiza la seguridad del funcionamiento a largo plazo. No se utilizan ruedas de plástico.

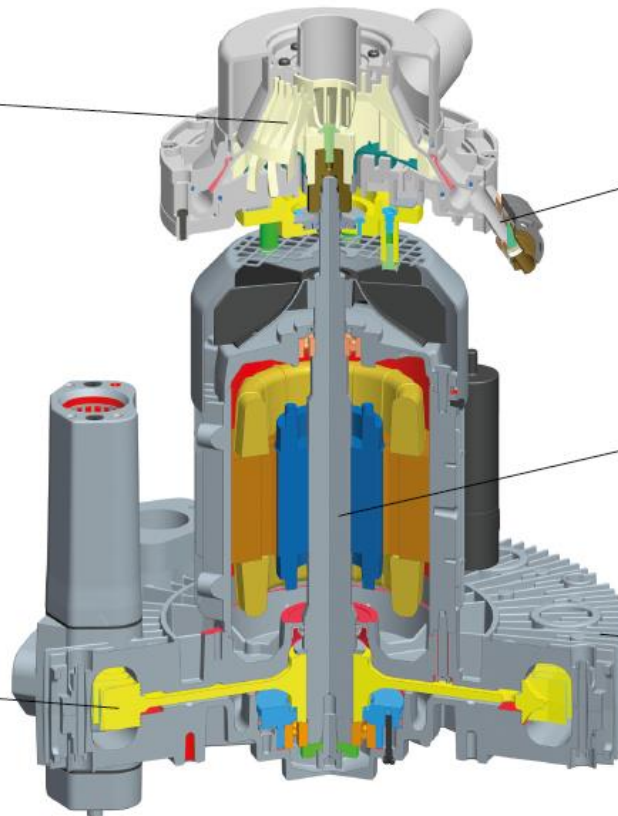

### Desagüe más alto de las aguas residuales

Un desagüe de aguas residuales colocado más alto permite una conexión cómoda con el desagüe o el separador de amalgama. Con ello ya no se requiere ninguna otra instalación para una posible elevación necesaria del aparato de aspiración.

### Un eje de motor

Un eje de motor para mover tanto el generador de presión negativa como la separación, al mismo tiempo que permite el funcionamiento simultáneo de ambos módulos. Esto impide el peligro de un posible derrame de líquido provocado por una separación que no esté funcionando dentro de una bomba de vacío en marcha.

### Aletas de refrigeración que optimizan el caudal de aire

El diseño especial de estas aletas optimizadas garantiza una mejor refrigeración y una mayor protección contra el sobrecalentamiento. El caudal de aire y refrigeración eficiente que proporcionan estas aletas de refrigeración permite un rápido descenso del calor.

**¡AHORA MÁS BAJO!**

## MOTORES METASYS ASPIRACIÓN HÍBRIDA (HÚMEDA Y SECA) CENTRALIZADOS SIN SEPARACIÓN AMALGAMA

EXCOM Hybrid 1S



EXCOM Hybrid 1



EXCOM Hybrid 2



EXCOM Hybrid 5



	EXCOM Hybrid 1s	EXCOM Hybrid 1	EXCOM Hybrid 2	EXCOM Hybrid 5
Tensión de alimentación	230 V AC	230 V AC	230 V AC	230 V AC / 400 V AC
Frecuencia	50 / 60 Hz	50 / 60 Hz	50 / 60 Hz	50 / 60 Hz
Consumo máx. corriente	3,5 / 4,5 A	6,7 A	6,7 A	9,0 / 10,0 A // 4,3 / 4,4 A
Consumo máx. potencia	0,55 / 0,63 kW	0,94 / 1,1 kW	1,1 / 1,3 kW	1,5 / 1,75 kW
Temperatura máx. ambiente	40° C	40° C	40° C	40° C
Volumen aspiración	1.100 l/min	1.100 / 1.300 l/min	1.450 / 1.750 l/min	2.000 / 2.400 l/min
Zona presión negativa regulada	120 / 140 mbar	180 mbar	180 mbar	180 mbar
Nivel sonoro	63 dB (A)	57 / 62 dB (A)	58 / 63 dB (A)	64 / 68 dB (A)
Dimensiones (Al x An x P) en mm	530 x 350 x 320	570 x 422 x 400	580 x 450 x 400	620 x 460 x 455
Peso	15 kg	22 kg	27 kg	30 kg
Duración conexión	100%	100%	100%	100%
Tasa separación	-	-	-	-
Número de equipos	<b>1 equipo</b>	<b>hasta 2 equipos</b>	<b>hasta 3 equipos</b>	<b>hasta 5 equipos</b>
Suministro incluye	Kit básico instalación (excepto tubo desahogo)	Kit básico instalación	Kit básico instalación	Kit básico instalación
Garantía	24 meses*	36 meses*	36 meses*	36 meses*

\* Mínimo de mantenimiento requerido

**¡AHORA MÁS BAJO!**

Ref.: 98-010154 EXCOM Hybrid 1s, con unidad de control

€ 1.380,00

**¡AHORA MÁS BAJO!**

Ref.: 98-010311 EXCOM Hybrid 1, con unidad de control

€ 1.800,00

**¡AHORA MÁS BAJO!**

Ref.: 98-010312 EXCOM Hybrid 2, con unidad de control

€ 2.580,00

**¡AHORA MÁS BAJO!**

Ref.: 98-010313 EXCOM Hybrid 5 (230 V), con unidad de control

€ 3.380,00 → 

**¡AHORA MÁS BAJO!**

Ref.: 98-010314 EXCOM Hybrid 5 (400 V), con unidad de control

€ 3.480,00 → 

**¡AHORA MÁS BAJO!**

## MOTORES METASYS ASPIRACIÓN HÍBRIDA (HÚMEDA Y SECA) CENTRALIZADOS CON SEPARACIÓN AMALGAMA

EXCOM Hybrid A1

EXCOM Hybrid A2

EXCOM Hybrid A5



	EXCOM Hybrid A1	EXCOM Hybrid A2	EXCOM Hybrid A5
Tensión de alimentación	230 V AC	230 V AC	230 V AC / 400 V AC
Frecuencia	50 / 60 Hz	50 / 60 Hz	50 / 60 Hz
Consumo máx. corriente	6,7 A	6,7 A	9,0 / 10,0 A // 4,3 / 4,4 A
Consumo máx. potencia	0,94 / 1,1 kW	1,1 / 1,3 kW	1,5 / 1,75 kW
Temperatura máx. ambiente	40º C	40º C	40º C
Volumen aspiración	1.100 / 1.300 l/min	1.450 / 1.750 l/min	2.000 / 2.400 l/min
Zona presión negativa regulada	180 mbar	180 mbar	180 mbar
Nivel sonoro	57 / 62 dB (A)	58 / 63 dB (A)	64 / 68 dB (A)
Dimensiones (Al x An x P) en mm	570 x 422 x 400	580 x 450 x 400	620 x 460 x 455
Peso	24,5 kg	29,5 kg	35 kg
Duración conexión	100%	100%	100%
Tasa separación	99,30%	99,30%	99,30%
Número de equipos	<b>hasta 2 equipos</b>	<b>hasta 3 equipos</b>	<b>hasta 5 equipos</b>
Suministro incluye	Kit básico instalación	Kit básico instalación	Kit básico instalación
Garantía	36 meses*	36 meses*	36 meses*

\* Mínimo de mantenimiento requerido

**¡AHORA MÁS BAJO!**

**Ref.:** 98-010251 EXCOM Hybrid A1-ECO II, con unidad de control € 2.380,00

**¡AHORA MÁS BAJO!**

**Ref.:** 98-010221 EXCOM Hybrid A2-ECOII, con unidad de control € 2.980,00

**¡AHORA MÁS BAJO!**

**Ref.:** 98-010222 EXCOM Hybrid A5 (230 V) – ECO II TANDEM con unidad de control € 4.480,00 → 

**Ref.:** 98-010224 EXCOM Hybrid A5 (400 V) – ECO II TANDEM con unidad de control € 4.548,00 → 



## MOTORES METASYS CUBIERTAS INSONORIZADORAS



**Ref.:** 98-110007 Cubierta insonorizadora para EXCOM Hybrid 1s - € 329,80 →   
sin ventilador

**Reducción nivel sonoro 15%**

**Ref.:** 98-110004 Cubierta insonorizadora para EXCOM Hybrid 1, 2, € 1.138,00 →   
5, A1, A2 y A5 - con ventilador

**Reducción nivel sonoro 15%**

**¡AHORA MÁS BAJO!**

## SEPARADOR DE AMALGAMA METASYS

ECO II



ECO II TANDEM



	ECO II	ECO II TANDEM
Caudal máx. agua	1 l/min	2 l/min
Tasa separación	99,30%	99,30%
Volumen recipiente colector	700 cm <sup>3</sup>	2 x 700 cm <sup>3</sup>
Intervalo de cambio	anual / lleno 100%	anual / lleno 100%
Dimensiones (Al x An x P) en mm	308 x 164 x 201 mm	371 x 407 x 243 mm
Peso en vacío con soporte / contenedor lleno	1,7 kg / 2,7 kg	3,6 kg / 2x2,7 kg
Suministro incluye	Kit básico instalación	Kit básico instalación

**¡AHORA MÁS BAJO!**

**Ref.:** 98-010004 ECO II

€ 768,00

**¡AHORA MÁS BAJO!**

**Ref.:** 98-010007 ECO II TANDEM

€ 1.380,00

## CENTRIFUGADORAS METASYS SIN SEPARACIÓN AMALGAMA

MST 1 ECO LIGHT



MST 1 ECO LIGHT

Tensión de alimentación	24 V AC
Frecuencia	50 / 60 Hz
Consumo máx. corriente	1,5 A
Consumo máx. potencia	46 VA
Caudal máx. agua	4,5 l/min
- desde escupidera	3,0 l/min
- desde línea de aspiración	1,5 l/min
Zona presión negativa regulada	50-250 mbar
Tasa separación	-
Volumen recipiente colector	300 cm <sup>3</sup>
Dimensiones (Al x An x P) en mm	305 x 163 x 104mm
Suministro incluye	Kit básico instalación
Garantía	36 meses*
* <i>Mínimo de mantenimiento requerido</i>	

Ref.: 98-010033 MST 1 ECO LIGHT sin separador de amalgama € 878,00

## CENTRIFUGADORAS METASYS CON SEPARACIÓN AMALGAMA

MST 1



COMPACT Dynamic



MST 1 (Modelo externo)



	MST 1	COMPACT Dynamic
Sistema de autolimpieza	Sí	Sí
Tensión de alimentación	24 V AC	24 V AC
Frecuencia	50 / 60 Hz	50 / 60 Hz
Consumo máx. corriente	2 A	6,3 A
Consumo máx. potencia	46 VA	100 VA
Caudal máx. agua	4,5 l/min	4,5 l/min
- desde escupidera	3,0 l/min	3,0 l/min
- desde línea de aspiración	1,5 l/min	1,5 l/min
Zona presión negativa regulada	80-250 mbar	80-160 mbar
Tasa separación	98,60%	96,40%
Volumen recipiente colector	300 cm <sup>3</sup>	300 cm <sup>3</sup>
Dimensiones (Al x An x P) en mm	305 x 210 x 104mm	301 x 173 x 110mm
Número de autorización DIBT (Instituto Alemán de Ingeniería Civil)	Z-64.1-4	Z-64.1-2
Suministro incluye	Kit básico instalación	Kit básico instalación
Garantía	36 meses*	36 meses*

\* *Mínimo de mantenimiento requerido*

**Ref.:** 98-010001 MST 1 con separador de amalgama € 2.398,00

**Ref.:** 98-010020 MST 1 con separador de amalgama (Modelo externo) € 2.458,00 → 

**Ref.:** 98-110001 COMPACT Dynamic con separador de amalgama € 2.838,00

# LIMPIEZA Y DESINFECCIÓN ASPIRACIONES



## LIMPIADOR, DESINFECTANTE Y DESODORIZANTE GREEN & CLEAN

Doble concentrado desespumado activo para la limpieza diaria, desinfección y desodorización de sistemas de aspiración y separadores de amalgama.

- Apto para el mantenimiento de **aspiraciones de todas las marcas**
- Concentrado: **fácil** de transportar y no ocupa espacio
- Sistema dual especialmente diseñado para impedir la generación de microorganismos resistentes
- Extremadamente **cómodo** y **sencillo**:



1  
Presione la bomba del dispensador dos veces (= 6ml de concentrado)

2  
Rellene contenedor con **agua fría** hasta la marca (= 600ml al 1% de disolución)

3  
Mantenga la manguera de aspiración fina en la apertura no. 1 hasta que aspire aire

4  
Mantenga la manguera de aspiración gruesa en la apertura no. 2 hasta que aspire aire

5  
Vacíe la disolución restante en la escupidera

Ref.: 98-030201 Kit iniciación Green & Clean M2 € 135,80

**(Aproximadamente 167 aplicaciones)**

Suministro incluye: 1 x dispensador, 1 x M2 rojo 500ml y 1 x M2 verde 500ml

Ref.: 98-030202 Kit refill I Green & Clean M2 € 175,80

**(Aproximadamente 334 aplicaciones)**

Suministro incluye: 2 x M2 rojo 500ml y 2 x M2 verde 500ml

Ref.: 98-030203 Kit refill II Green & Clean M2 € 87,80

**(Aproximadamente 167 aplicaciones)**

Suministro incluye: 1 x M2 rojo 500ml y 1 x M2 verde 500ml

**NOVEDAD!!!**

**METASYS**

En cumplimiento con el NUEVO Real Decreto 487/2022.  
Prevención y control de legionela en la clínica dental.



## SISTEMA DE DESCONTAMINACIÓN DE AGUA Y LIMPIEZA DE LÍNEAS WEK Light PARA SILLONES DENTALES

Sistema de descontaminación continua del agua de un sillón dental.

- Ayuda a evitar la generación de Biofilm y la acumulación de cal y algas en las líneas de agua del sillón dental.
- Favorece una mayor limpieza del sistema de aspiración dental.

### Información previa:

Temperaturas de 37°C dentro de las líneas de agua de los sillones dentales, tiempos de reposo relativamente prolongados y el retorno de las piezas de mano, favorecen la aparición de bacterias y hongo que pueden causar contaminación microbiana (Ejemplo: Legionela) en las tuberías de agua, y en consecuencia del agua que hay en ellas.

Así mismo, la superficie plástica de contacto del interior del sistema de mangueras favorece el rápido crecimiento de bacterias que empiezan a depositarse en las paredes del propio sistema al cabo de unos pocos días; favoreciendo de esta manera la contaminación del agua que circula por ellas y el depósito de algas y cal que terminen por generar costosos atascos en los instrumentos utilizados.

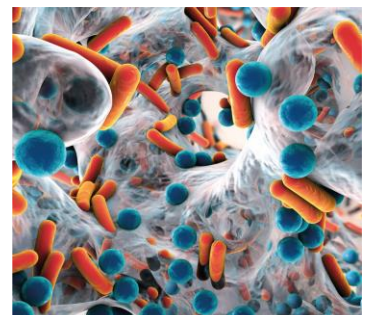

## WITHOUT

METASYS water decontamination system

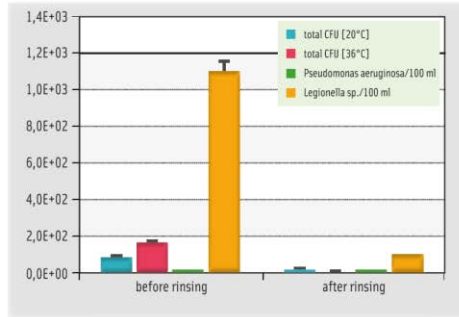

## WITH

METASYS water decontamination system

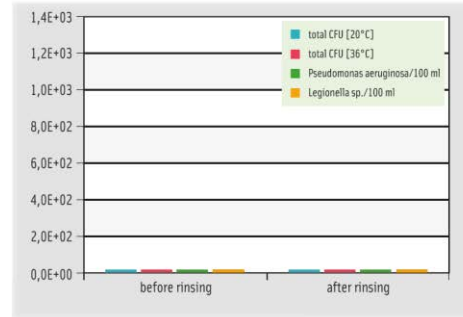

### Solución:

El sistema de descontaminación de agua WEK Light de Metasys previene eficazmente la acumulación de cal y algas en las líneas de los sillones dentales y descontamina de forma continua el agua utilizada en los mismos.

El sistema consiste en una bomba perfectamente calibrada que inyecta la dosis adecuada del descontaminante Green & Clean WK (Metasys) en el flujo de agua del sillón dental y con ello:

- la solución de Peróxido de Hidrógeno al 2% ==> descontamina el agua de forma continua,
- los desinhibidores de algas y cal presentes en dicha solución ==> previenen de forma eficaz la acumulación de cal y algas y en consecuencia los atascos que estos pueden llegar a generar en los instrumentos, y
- todo ello de forma completamente segura para el paciente.

En cumplimiento con la normativa DIN EN 1717.  
útil para cumplir con la normativa actual antilegionela.

Ref.: 98-030030\*

WEK Light

€ 1.180,00 →



Suministro incluye: sistema WEK Light y kit básico de montaje.

\* Existen modelos que vienen con un kit de accesorios especialmente diseñado para ciertas marcas de sillones dentales. Ejemplo: Planmeca, ANCAR, Fimet, HEKA, Morita (algunos modelos), OMS, Diplomat, Swident, entre otros. Consúltanos.

Ref.: 98-030029

WEK Light (modelo externo)

€ 1.180,00 →



Suministro incluye: sistema WEK Light y caja para su conexión desde el exterior del sillón dental.

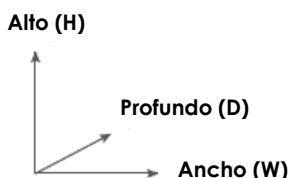

	WEK Water decontamination system	WEK Light Water decontamination system
	available as floor and integrated models	available as floor and integrated models
Order no.	05020001	05020019   05020026
Power supply	230 V AC (floor model), 24 V AC (installation)	24 V AC
Frequency	50/60 Hz	50/60 Hz
Max. current consumption	0,8 A	0,1 A
Permitted water pressure range	2 - 6 bar	1 - 2,8 bar
Permitted air pressure range	3,5 - 8 bar	3 - 8 bar
Operating pressure (water)	2,5 bar	2,5 bar
Operating pressure (air)	3 bar	3 bar
Max. water flow rate	1 l/min (depressurized)	6 l/min (depressurized)
Mixing ratio	1:85 standard setting, 1:42 intensive decontamination	1:85 standard setting
Working solution	235 ppm	235 ppm
Dimensions (H x W x D)	335 x 265 x 160 mm	modular construction

Cumple con el **NUEVO**  
**Real Decreto 487/2022**, sobre prevención  
y control de la **legionela**.

**NOVEDAD!!!**

## DESCONTAMINACIÓN DE AGUA

Solución al 2% para la descontaminación y protección contra los depósitos de cal en las líneas de conducción de agua en una unidad dental a base de peróxido de hidrógeno.

- Amplio espectro de acción
- Prevención de depósitos de cal
- También es adecuada para sistemas de botellas
- CE 0044

Agente activo: Peróxido de Hidrógeno

USO  
RECOMENDADO

Uso recomendado en:

- o Depósitos de agua destilada.
- o Sistema de descontaminación continuado WEK de Metasys.



Ref.: 98-030057 DESCONTAMINANTE DE AGUA  
GREEN&CLEAN WK | Pack 4 botellas x 750 ml

€ 89,80



## LIMPIEZA BIOFILM LÍNEAS AGUA SILLONES

Diseñado para al menos una vez al año el servicio técnico haga una limpieza integral de las líneas de agua limpia de los sillones dentales. Muy sencillo de utilizar por servicios técnicos.

Unos pocos sencillos pasos y una hora de actuación para que toda la red de tubos de agua limpia del sillón dental quede completamente limpia.

Evite obstrucciones en el sillón y en los instrumentos.

¡Sorprendentes resultados!



Ref.: 98-030501 Bomba para BR + 1 botella limpiador BR 1.000ml € 503,80



Ref.: 98-030300 2 botellas limpiador BR 1.000ml c/u € 85,80

## MANTENIMIENTO ASPIRACIONES



- Limpiador especial de sistemas aspiración **MD-555**.
- Concentrado sin espuma para instalaciones dentales de aspiración y desagüe.
- Complemento idóneo para Orotol Plus para el cuidado completo y perfecta limpieza y mantenimiento de instalaciones de aspiración de todo tipo.

**Ref.:** 68-37003      Botella 2,5 l, 1 ud.      €    58,00



**Ref.:** 68-37001    **FILTRO AMARILLO**, 12 uds.  
(Ref. Dürr 0725.041.00)      €    36,80



**Ref.:** 68-37005    **FILTRO AMARILLO** dos entradas  
Dürr Connect  
(Ref. Dürr 0700.705.54)      €    99,80



# LIMPIEZA, ESTERILIZACIÓN Y DESINFECCIÓN

**1.- Cubas de ultrasonidos Faro**

**2.- Selladoras Faro**

**24 meses de garantía!!!**

## CUBA DE ULTRASONIDOS LINDA 3 Y LINDA 6



LINDA es la nueva cuba de ultrasonidos de FARO que garantiza un lavado seguro y efectivo, obteniendo, en un periodo corto de tiempo, una limpieza profunda incluso en esas áreas de difícil acceso manualmente.

### Sweep System Technology:

LINDA está equipada con un nuevo generador que incorpora un oscilador ultrasónico con "Tecnología de Sistema de Barrido" gracias al cual:

- Reduce los tiempos de lavado
- Previene el daño en las partes delicadas
- Mejora los resultados de la limpieza

#### TRADITIONAL SYSTEM



#### SWEEP SYSTEM



■ 38 KHz ■ 39 KHz ■ 40 KHz

#### Sistema de Barrido

El Sistema de Barrido consiste en una tecnología que genera una oscilación variable de frecuencias ultrasónicas entre 38 y 40 kHz. Así, las ondas ultrasónicas son distribuidas de forma homogénea alcanzando una limpieza más uniforme.

Características:

- Fabricada en Acero inoxidable
- Equipo Médico Clase 1, Aislamiento 1
- Temporizador (permite programas de hasta 15 minutos)
- Calentador con termostato (hasta 60 °C)
- Fácil de utilizar
- Máxima durabilidad
- Suministro incluye:

- 1 x tapa de acero inoxidable
- 1 x cesta rectangular
- 1 x soporte para vasos
- 2 x vasos (con anillo de soporte)



Características técnicas	LINDA 3	LINDA 6
Suministro eléctrico	230/240 V -50/60 Hz	230/240 V -50/60 Hz
Media de consumo / con calentador	130 W / 305 W	180 W / 355 W
Dimensiones externas	270 X 170 X 260 mm (LXPXA)	325 X 270 X 260 mm (LXPXA)
Dimensiones internas	270 X 140 X 100 mm (LXPXA)	300 X 240 X 100 mm (LXPXA)
Peso	3,5 Kg	4,3 Kg
Capacidad	3 l	6 l
Frecuencia ultrasónica	40 kHz +/- 5%	40 kHz +/- 5%

Ref.: 80-LINDA3

€ 1.058,00



Cesta para cuba ultrasonidos CD4820:

Ref.: 58-018\* Cesta alta para cuba ultrasonidos € 8,00  
CD4820 y comp.

\* Hasta agotar existencias

## SELLADORAS FARO



SL13 es la termo selladora que se añade como complemento natural de la gama de esterilizadores de vapor. Se trata de un aparato de diseño elegante y volumen reducido que une sencillez de uso y gran fiabilidad, incluso en caso de uso intenso. SL13 representa por tanto una opción interesante para todos los usuarios que necesitan equipos profesionales con una relación calidad/precio/prestaciones excelentes.

Garantía de mantenimiento de la esterilización.

SL13 es una termoselladora de control electrónico con tira de sellado de 12 mm adecuada para soportar los procesos de esterilización de las modernas autoclaves, que disponen de vacío fraccionado, y garantizar la esterilidad de los envases.

Prestaciones elevadas y constantes.

Gracias a la regulación automática de la temperatura, se obtiene un control eficaz del calentamiento en la zona de soldadura, asegurando la elevada calidad de las prestaciones.

Además, SL13 dispone de un sistema de protección contra el sobrecalentamiento y de stand-by automático para un ahorro energético.

Diseño ergonómico y funcional.

La sólida estructura de plástico y aluminio, y la forma ergonómica y esencial, permiten mantener un elevado nivel de higiene, peso y volumen reducido y una excelente estabilidad durante el uso. Todo ello con la finalidad de ofrecer un producto adecuado a las necesidades diarias en campo médico.

80-700350

Selladora SL13

€ 598,00

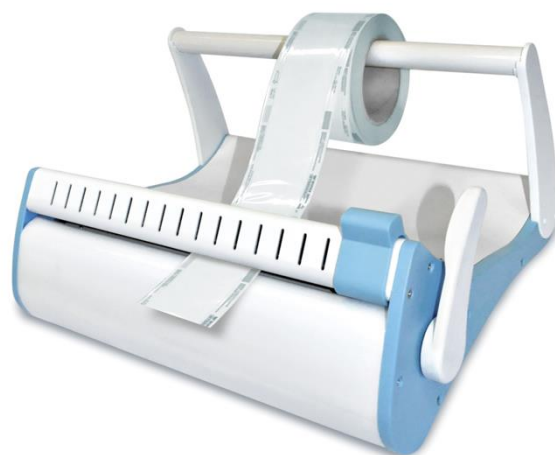

SELLA II, destinada al sellado de sobres estancos para la esterilización con vapor, es la selladora FARO atractiva, estable, de fácil funcionamiento y con un coste de mantenimiento bajo.

El transformador regula y mantiene la temperatura perfecta de forma automática incluso con tensiones inestables. Dispone de cuerpo en aleación de aluminio, fácil de limpiar, con cortadora integrada que garantiza más de 100.000 cortes.

- ✓ Estanqueidad del sellado según el estándar europeo.
- ✓ Diseño del asa bidireccional.
- ✓ Tarjeta con control automático de la temperatura, para una utilización continúa.
- ✓ Señal sonora «Beep-alert» para el estado de calentamiento.
- ✓ Diseño de ahorro energético.
- ✓ Garantía de corte.
- ✓ Soporte rollo.

80-700300 Selladora SELLA II

€ 398,00

RUMAR  
mayorista dental

## IMAGEN

- 1.- Captador / Sensor radiología digital**
- 2.- Escáner de placas de fósforo**





Instalación inteligente de un solo clic



Aplicaciones de procesamiento de imágenes definidas por usuarios



Uso y actualización gratuitos



## CAPTADOR / SENSOR RADIOLOGÍA DIGITAL i-Sensor

Sensor de radiología digital fácil de usar, fiable y duradero. Capaz de generar imágenes de alta calidad de forma inmediata. Compatible con los principales softwares del mercado (Ej.: Twain®)  
No compatible con sistema operativo Apple.



### 1.- POTENTE SOFTWARE → IMÁGENES DE ALTA RESOLUCIÓN

- Chip ADC de 16 bits aporta **60.000+ de escla de grises**.
- Sensor de alta definición de hasta **2,2 millones de píxeles**.
- Potentes funciones de procesamiento de imágenes
  - captación de radiografías con mayor calidad y de forma más rápida.
  - más detalles - mejor calidad de imagen con una resolución de **25 lp/mm**.
  - Efecto de imagen más claro - para encontrar fácilmente sutiles bifurcaciones del ápice radicular.



# i-Sensor

## 2.- FÁCIL DE USAR EN CUALQUIER DISPOSITIVO

- Conector USB 2.0. No requiere alimentación externa.
- Longitud de cable: 3m.
- **Instalación y utilización en múltiples puestos de trabajo (\*misma IP)**



## 3.- SENSOR EXTRAFINO Y DE BORDES CURVOS → MAYOR COMODIDAD

- Ultrafino: 4,4mm
- Bordes curvos

## 4.- FIABLE Y DURADERO

- Prueba de flexión de 80.000+
- Grado de protección IP68



**Instalación y soporte inicial: a cargo del distribuidor o del cliente final.  
(Soporte de RUMAR si fuera necesario)**

**Garantía: 24meses**

**Ref.: 28-H1 Medidas sensor: 38,5 x 25mm (962,5 mm<sup>2</sup>) € 1.448,00**

**Ref.: 28-H2 Medidas sensor: 40 x 31mm (1.240 mm<sup>2</sup>) € 1.698,00**



## ACCESORIOS i-SENSOR

### FUNDAS DESECHABLES

**Ref.:** 28-BAGH1 Funda desechable para i-Sensor H1, € 4,80  
packs 100 Uds. (No admite devolución)

**Ref.:** 28-BAGH2 Funda desechable para i-Sensor H2, € 4,80  
packs 100 Uds. (No admite devolución)

**CONSULTAR DESCUENTO  
PARA LÍNEA WOODPECKER DE IMAGEN**



## ESCÁNER DE PLACAS DE FÓSFORO i-SCAN

*Escáner de placas de fósforo Woodpecker: inteligente, intuitivo y capaz de generar imágenes de alta definición de forma inmediata. Compatible con los principales softwares del mercado (Ej.: Twain®)  
No compatible con sistema operativo Apple.*

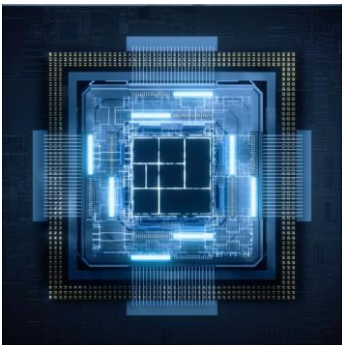

### 1.- GRAN CAPACIDAD DE PROCESAMIENTO

- Disco duro de 8 núcleos (contiene 4 Arm Cortex – A53s, 1 Arm Cortex-M4F, 1 GPU, 1 VPU y 1 FPU) diseñado con un procesador de 14nm LPC FinFET generando imágenes con más de 100.000 millones de datos.  
Especialmente diseñado para permitir una diagnosis precisa.

### 2.- POTENTE SOFTWARE

La estructura multinivel y la optimización inteligente genera imágenes ultra high resolution, permitiendo la visualización en detalle.

### 3.- RÁPIDO Y FÁCIL DE USAR → 1 Click

Solo un clic para iniciar, escanear y ver la imagen generada.

### 4.- COMPACTO

Con unas dimensiones de 13,8 x 24,5 x 29 cm es ideal para cualquier espacio de la clínica.



# i-SCAN



## 5.- PANTALLA ULTRA HIGH RESOLUTION

Pantalla de 7" y una resolución de 800x1280 px. que permite ampliar y tratar fácilmente la imagen en pantalla



## 6.- CONEXIÓN 5G → CONECTIVIDAD → VERSATILIDAD

Permite compartir imágenes en teléfonos móviles, tabletas y ordenadores de forma rápida y sencilla.

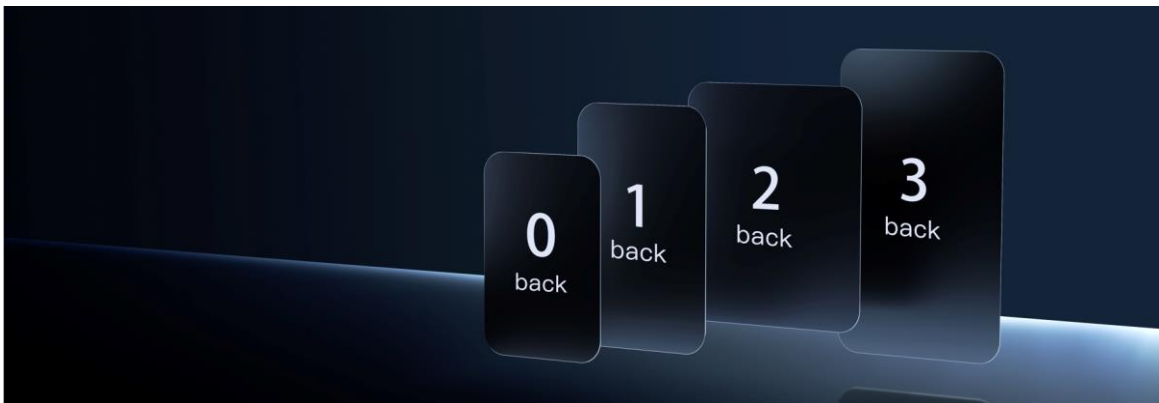

## 7.- Utilizable con placas de fósforo de las principales marcas del mercado.

(Ej.: DÜRR Dental®, Carestream®, Acteon®... entre otros.)

- Suministro **NO** incluye placas.

**Instalación y soporte inicial: a cargo del distribuidor o del cliente final.  
(Soporte de RUMAR si fuera necesario)**

**Garantía: 24meses**

**Ref.: 28-ISCAN**

€ 3.280,00

## ACCESORIOS i-SCAN



### SOBRE PROTECTOR PLACA

<b>Ref.:</b> 28-PCIP0 Sobre para placa #0, pack 100 uds. <u>22 x 31 mm</u> (No admite devolución)	€	12,80
<b>Ref.:</b> 28-PCIP1 Sobre para placa #1, pack 100 uds. <u>24 x 40 mm</u> (No admite devolución)	€	12,80
<b>Ref.:</b> 28-PCIP2 Sobre para placa #2, pack 100 uds. <u>31 x 41 mm</u> (No admite devolución)	€	12,80
<b>Ref.:</b> 28-PCIP3 Sobre para placa #3, pack 100 uds. <u>27 x 54 mm</u> (No admite devolución)	€	12,80

### BOLSA PROTECTORA PLACA

<b>Ref.:</b> 28-BAGIP0 Bolsa para placa #0, pack 100 uds. <u>22 x 31 mm</u> (No admite devolución)	€	12,80
<b>Ref.:</b> 28-BAGIP1 Bolsa para placa #1, pack 100 uds. <u>24 x 40 mm</u> (No admite devolución)	€	12,80
<b>Ref.:</b> 28-BAGIP2 Bolsa para placa #2, pack 100 uds. <u>31 x 41 mm</u> (No admite devolución)	€	12,80
<b>Ref.:</b> 28-BAGIP3 Bolsa para placa #3, pack 100 uds. <u>27 x 54 mm</u> (No admite devolución)	€	12,80

**CONSULTAR DESCUENTO  
PARA LÍNEA WOODPECKER DE IMAGEN**

# CIRUGÍA

- 1.- Motores cirugía e implantología**
- 2.- Accesorios**
- 3.- Contra ángulos**
- 4.- Llave dinamométrica Torq-Control**
- 5.- Piezas de mano cirugía**
- 6.- Mucotomos**
- 7.- Contra ángulos Kirschner**
- 8.- Microsierras**
- 9.- Aspiraciones quirúrgicas y accesorios**
- 10.- Accesorios cirugía**
- 11.- Taburetes quirófano**

## MOTOR DE CIRUGÍA

### PIEZO SURGERY SURGIC TOUCH



### SURGIC TOUCH LED PIEZO SURGERY WOODPECKER

Dispositivo de cirugía ósea de última generación que ofrece grandes ventajas tanto al profesional como al paciente, capaz de realizar **cortes micrométricos para cirugías mínimamente invasivas** (3,5mm de largo x 0,5mm de ancho) que reduce al máximo el área de cirugía, generando una menor inflamación tras la cirugía, facilitando la osteointegración, y por tanto, facilitando una recuperación postoperatoria más rápida y menos traumática para el paciente.

Gracias a su **feedback en tiempo real** y su **corte selectivo** se garantiza la seguridad para el paciente. Sin efecto de corte sobre el tejido blando (neural, vasos sanguíneos, membranas mucosas...), que evita cualquier tipo de lesión durante la cirugía, y por tanto, puede proteger el nervio vascular de la zona intervenida.



**Gran Pantalla / Display de 7"** ofrece una interfaz sencilla e intuitiva que permite ver y controlar todo lo necesario para realizar la cirugía en 3 simples pasos: seleccionar el modo de trabajo, ajustar el caudal de irrigación y comenzar la cirugía.



**Pieza de mano HB-1L** con tecnología ultrasónica e **iluminación LED 360°**, genera muy poco calor durante el corte y el irrigante enfría rápidamente la zona de trabajo, asegurando que la temperatura se mantenga por debajo de los 38°C, y enjuagando la zona de trabajo durante la cirugía, minimizando así el sangrado y facilitando al profesional una clara visión de la zona de trabajo. **Esterilizable a 134°C.**



A parte de tener **3 modos de trabajo** (abajo descritos), cabe destacar el **Modo de Autolimpia**.

**Bomba peristáltica silenciosa e integrada, completamente aislada y con acceso frontal.**



**Pedal multifunción:** permite operar el dispositivo sin tocarlo, lo que mantiene al médico completamente estéril.

- Ajuste flujo refrigerante
- Cambio de programa
- Dirección de rotación
- Control velocidad
- **Longitud cable pedal:** 2,8m.

**Suministro Incluye:**

- **Pedal Multifunción** (control de agua, modo de trabajo y potencia).
- **2 piezas de mano con luz LED.**
- **14 puntas** (1Ud de cada): US1, US2, US3, US4, US5, US1L, US1R, UL1, UL2, UL3, UL4, UL5, UI1 y UC1.
- **2 llaves dinamométricas.**
- **2 soportes de puntas.**
- **8 líneas de irrigación** esterilizables.
- **2 casetes de esterilización**
- **1 maletín** de transporte ligero.
- Otros accesorios menores.



**Datos técnicos:**

- **Par de apriete:** 5-80 N.cm
- **Pantalla Táctil:** Touch Led de 7 pulgadas.
- **Potencia de entrada:** 100-240V~ 50Hz/60Hz 150VA.
- **Frecuencia de trabajo:** 24-36KHZ.
- **Amplitud de onda** de la punta: 20 – 100µm.
- **Sistema de irrigación** por bomba peristáltica silenciosa de fácil conexión.
- **Flujo de agua:** 25-110ml/m.
- **Longitud manguera pieza de mano:** 2,20 m.
- **Dimensiones:** 276mm×267mm×110mm.
- **Peso:** 2,8Kg.
- Medidas: **Ancho** 276mm x **Largo** 267mm x **Alto** 110mm

**Bomba peristáltica:**

- Silenciosa
- Integrada en el aparato
- Completamente aislada
- Acceso frontal

**Garantía: 24 meses unidad / 12 meses micromotor y contra ángulo**

Ref.: 28-SURGICTOUCHLED

€ 3.480,00

## MOTOR DE IMPLANTOLOGÍA

### Implanter Led Plus



### Implanter Led PLUS

Motor de implantología con luz

**TODO LO QUE NECESITAS EN UN MOTOR DE IMPLANTES**

**Suministro incluye:** unidad, pedal, micromotor\*, **contra ángulo 20:1 con luz LED** (Contra ángulo, micromotor y cable esterilizables.) y maletín metálico para transportar.

**8 programas memorizables** completamente **personalizables:** velocidad, par, flujo de refrigerante y dirección de rotación.

1. **Positioning / Posicionamiento:** para marcar el área de implantación en el hueso con una fresa de bola.
2. **Hole Drilling / Fresado:** para hacer el fresado, el cual definirá la profundidad y la dirección del orificio.
3. **Hole Broadening / Ensanchamiento:** para determinar el diámetro del orificio del implante.
4. **Tapping / Marcado rosca:** para hacer la rosca en el lecho, lo que viene siendo la guía para el implante.
5. **Implanting / Implantación:** para colocar el implante.
6. **Lock the abutmen Screw / Colocación del tornillo del pilar:** su función es colocar el tornillo que cubrirá el implante durante la primera fase del tratamiento.
7. **User Define Mode / Modo definido por el usuario:** en este modo podemos cambiar entre diferentes contra ángulos y piezas de mano dependiendo del procedimiento que queramos realizar
8. **8- Cleaning / Limpieza:** Descarga suero sin ninguna rotación del motor para el lavado del área.



	Ø interno x Ø externo	Longitud
1	1,3 mm x 3,4 mm	300 mm
2	3 mm x 4 mm	2.000 mm
3	4 mm x 6 mm	125 mm
4	3 mm x 4 mm	500 mm

#### Pantalla LCD:

- Táctil: amplia, clara, intuitiva, fácil de utilizar incluso con guantes
- Gran display de fácil lectura con todos los valores seleccionados claramente visualizables ey feedback en tiempo real.

#### Micromotor:

- **Potente y estable** hasta 80 N.cm!
- **Sin escobillas:** alto rendimiento y durabilidad, bajo nivel sonoro y vibración
- **Peso:** 140gr.
- **Longitud cable micromotor:** 1,8m.

**Pedal multifunción:** permite operar el dispositivo sin tocarlo, lo que mantiene al médico completamente estéril.

- Ajuste flujo refrigerante
- Cambio de programa
- Dirección de rotación
- Control velocidad
- **Longitud cable pedal:** 2,8m.

#### Datos técnicos:

- Par de apriete 5-80 N.
- Refrigeración: 0 – 120 ml/min
- Rango velocidad del motor: 15-40,000 rpm
- Fuente de alimentación 220V
- Peso: 3,54Kg
- Medidas: **Ancho** 276mm x **Largo** 267mm x **Alto** 110mm

#### Bomba peristáltica:

- Silenciosa
- Integrada en el aparato
- Completamente aislada
- Acceso frontal

**Garantía: 24 meses unidad / 12 meses micromotor y contra ángulo**

Ref.: 28-IMPLANTERLP € 1.980,00

Ref.: 28-WD004\* Tubo / Línea para Woodpecker Implanter, € 4,80

Ref.: 28-WD007\* Clips línea de irrigación para motor de implantología Woodpecker Implanter y DTE Implant X. € 4,80

**Wow!!**

\*Compatible con algunas unidades de: W&H, NSK, EMS y SILFRADENT (No admite devolución)

**CONSULTAR DESCUENTO  
PARA LÍNEA WOODPECKER DE IMPLANTOLOGÍA**

## ACCESORIOS IMPLANTER LED & IMPLANTER LED PLUS:



**Ref.:** 28-SPM58L **Micromotor** Woodpecker SPM-58L € 718,00  
Luz LED para Implanter LED, largo 1,8m

**Ref.:** 28-SPM58LPLUS **Micromotor** Woodpecker SPM-58L € 718,00  
Luz LED para Implanter LED **PLUS**,  
largo 1,8m.

**NOVEDAD!!!**



**Ref.:** 28-WP1L **Contra ángulo** Woodpecker 20:1 **LED** WP-1L € 548,00

**Ref.:** 28-WP1 **Contra ángulo** Woodpecker 20:1 **SIN luz** WP-1 € 480,00

Pinza	Botón
Reducción	20:1
Irrigación	Externa e Interna
Fresas contra ángulo	Ø 2,35 fresas de cirugía (ISO 1791-1)
Largo mínimo de fresa	22,5 mm
Esterilizable	Si
Garantía	12 meses



**Ref.:** 28-CA004 **Aguja** irrigación interna contra ángulo € 6,80  
Woodpecker WP-1L / WP-1

### TUBOS/LÍNEAS PARA SUERO

- Para motores de implantología Nouvag.
- 2,7mm diámetro exterior.
- De un solo uso.
- Se suministra en **cajas de 10 unidades**.
- "Compatibles con motores W&H".
- **No admiten devoluciones.**



**Ref.:** 48-1706 Largo 2m, motor MD 10, MD11, MD 30, € 121,80  
Microdispenser 7000 / 8000, Phisiodispenser  
2000, 3000, 5000, 7000 y 8000

(NO tow motors ni bombas de tres rodillos)  
**Ref.:** 48-6022 Motor DP20 y DP30, largo 4 m € 98,00

Con la compra de 10 cajas o más (Ref.: 48-1706)

€ 101,80



Ref. 48-5051

## CONTRA-ÁNGULOS DE CIRUGÍA

### TRANSMISIÓN 1:1

**NOUVAG<sup>+</sup>**

- Conexión normalizada INTRA.
- Torque hasta 10 Ncm.
- Superficie "friction grip", especialmente diseñado para un mejor agarre, incluso con guantes.
- Cabeza desmontable para una óptima limpieza.
- Irrigación externa.
- Para fresas de 2,35 mm.
- Esterilizable en autoclave hasta 135° C, termodesinfectable.
- **Garantía: 1 año.**

Ref.: 48-5051\* Trasmisión 1:1, con botón

€ 541,80

\* Hasta agotar existencias



### REDUCTORES

**NOUVAG<sup>+</sup>**

- Conexión normalizada INTRA.
- Torque hasta 50 Ncm, según modelo.
- Superficie "friction grip", especialmente diseñado para un mejor agarre, incluso con guantes.
- Cabeza desmontable para una óptima limpieza.
- Doble irrigación.
- Para fresas de 2,35 mm.
- Esterilizable en autoclave hasta 135° C, termodesinfectable.
- **Garantía: 1 año.**

Ref.: 48-5200 Reducción 16:1, con botón

€ 1.068,00 → 

Ref.: 48-5053\* Reducción 20:1, con botón

€ 880,00 *En stock!*

\* Hasta agotar existencias

Después cambia PVP a 1.068,00€ y Bajo pedido

Ref.: 48-5201 Reducción 32:1, con botón

€ 1.068,00 → 

## PIEZAS DE MANO DE CIRUGÍA



### PIEZAS DE MANO LARGAS

**NOUVAG<sup>+</sup>**

- Conexión normalizada INTRA.
- Superficie "friction grip", especialmente diseñado para un mejor agarre, incluso con guantes.
- Irrigación externa.
- Cambio de fresa con cierre rápido giratorio.
- Esterilizable en autoclave hasta 135° C, termodesinfectable.
- Trasmisión 1:1, hasta 40.000 rpm:
- **Garantía: 1 año.**

**Ref.:** 48-1710 para fresas de 44 mm

€ 898,00 →

**Ref.:** 48-1950 para fresas de 70 mm

€ 968,00 →



**Ref.:** 48-1960 Cierre giratorio, para fresas 70 mm

€ 1.118,00 →

## CONTRA-ÁNGULOS KIRSCHNER

### CAW 3000

**NOUVAG<sup>+</sup>**



- Para alambres de 0,6 – 1,6 mm.
- Reducción 16:1.
- Velocidad máx. del micromotor 15.000 rpm.
- Cierre con palanca de presión.
- Esterilizable en autoclave hasta 135° C, termodesinfectable.
- El suministro no incluye alambres.
- **Garantía: 1 año.**

**Ref.:** 48-5010

€ 1.218,00 →

### MICROSIERRA OSCILANTE OMS 5000



- Material: aleación Cromo Plata.
- Movimiento oscilante sagital.
- Peso 150 gr.
- Oscilación 12.000 min.
- Angulación 23°, movimiento 3 mm.
- Uso sólo con motor eléctrico.
- Torque 10 – 55 Ncm.
- Esterilizable en autoclave hasta 135° C, termodesinfectable.
- **Garantía: 1 año.**

**Ref.:** 48-5090

€ 1.448,00 →

## SIERRAS OSCILANTES PARA OMS 5000

- Se venden por unidad.
- Máxima profundidad de corte 13,3 mm.  
(Ref. 48-5099 6,3 mm)



<b>Ref.:</b> 48-5093 Vástago corto, 16,0 / 5,8 / 0,4 mm	€	78,00 →	<a href="#">Confirmar</a>
<b>Ref.:</b> 48-5094 Vástago corto, 16,0 / 10,0 / 0,4 mm	€	78,00 →	<a href="#">Confirmar</a>
<b>Ref.:</b> 48-5095 Vástago corto, 16,0 / 14,5 / 0,4 mm	€	78,00 →	<a href="#">Confirmar</a>
<b>Ref.:</b> 48-5096 Vástago largo, 16,0 / 5,8 / 0,4 mm	€	78,00 →	<a href="#">Confirmar</a>
<b>Ref.:</b> 48-5097 Vástago largo, 16,0 / 10,0 / 0,4 mm	€	78,00 →	<a href="#">Confirmar</a>
<b>Ref.:</b> 48-5098 Vástago largo, 16,0 / 14,5 / 0,4 mm	€	78,00 →	<a href="#">Confirmar</a>
<b>Ref.:</b> 48-5099 Vástago largo, 9,0 / 5,3 / 0,4 mm	€	78,00 →	<a href="#">Confirmar</a>
<b>Ref.:</b> 48-5100 Vástago largo, 9,0 / 5,3 / 0,4 mm	€	78,00 →	<a href="#">Confirmar</a>
<b>Ref.:</b> 48-5101 Vástago largo, 6,0 / 5,3 / 0,4 mm	€	78,00 →	<a href="#">Confirmar</a>



### VACUSON 40

- Sistema de aspiración universal, portátil.
  - Caudal de aspiración hasta 40 ltr/min a 0,9 bares regulable.
  - Bajo nivel sonoro.
  - Prácticamente libre de vibraciones.
  - Gran fiabilidad y fácil uso.
  - Bajo mantenimiento.
  - Capacidad hasta 2 botellas de 2 ltr. cada una con corte automático al llenarse.
  - Filtro bacterial de un solo uso (suministro incluye 10 uds.).
  - Cable de 5 m.
  - Incluye tubo de aspiración y set de conexión.
  - La unidad NO requiere de pedal para su funcionamiento.
- Suministro NO incluye botellas, tapas de seguridad, pedal ON/OFF o pedal de regulación de caudal.

**Ref.:** 48-4227 Vacuson 40 U (sin accesorios)

€ 2.098,00 → 



## BOTELLAS PARA VACUSON



- Material Polysulfon, irrompible.
- Esterilizable en autoclave hasta 135° C, termodesinfectable.

**Ref.:**48-4052 Botella 2 ltr. Vacuson 40 U con tapa € 388,00 → [Confirmar](#)

## TAPA BOTELLAS PARA VACUSON



- Con corte por sensor de seguridad al llenarse la botella.

**Ref.:** 48-4058 Tapa para botella 2 ltr. Vacuson 40 U € 178,00  
*\* Hasta agotar existencias*

## FILTRO BACTERIAL HIDROFÓBICO PARA VACUSON

- Un solo uso.

**Ref.:** 48-4246 Filtro, **1 unidad** (No admite devolución) € 14,80

## ACCESORIOS DE CIRUGÍA

### ANTHOGYR

"Y" plástico y tubo para irrigación.

Ref.: 02-090\* € 9,80

\* Hasta agotar existencias

### NOUVAG

### NOUVAG<sup>+</sup>



Ref.: 48-1881\* Kit de fijación para tubos de suero CL € 4,80  
bolsa de 3 unidades

\* Hasta agotar existencias

Ref.: 48-1873\* Kit de fijación para tubos de suero CS € 14,80  
bolsa de 10 unidades

\* Hasta agotar existencias

### VARILLA SOPORTE PARA MOTOR

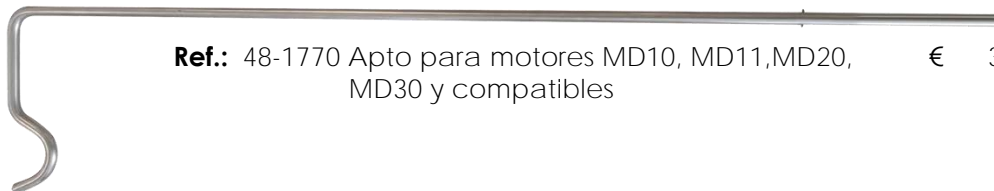

Ref.: 48-1770 Apto para motores MD10, MD11, MD20, MD30 y compatibles € 34,80

### IRRIGACIÓN



Ref.: 48-1712\* Tubito con clip para irrigación interna € 38,00  
con soporte (contra ángulos con guillotina)  
(No admite devolución)

\* Hasta agotar existencias

Ref.: 48-1777\* Conector Y para irrigación externa e interna € 30,80

\* Hasta agotar existencias

Ref.: 48-1703\* Tubito de irrigación para 48-1710 € 38,00

\* Hasta agotar existencias

Ref.: 48-1705 Aguja de irrigación interna tipo 1 € 39,80  
para contra-ángulos sin guillotina



**Ref.:** 48-39117\* Clip azul para aguja de irrigación interna contra-ángulos con botón (Excepto CA LED 48-5052)  
\* Hasta agotar existencias € 58,80



**Ref.:** 45-39149 Clip negro para aguja de irrigación externa contra-ángulo LED 48-5052 Compatible WH WI-75 E/KM (Original W&H) (Ref. W&H 05051000) € 30,80

OTROS ARTÍCULOS NOUVAG Y ANTHOGRYR CONSULTAR

## TABURETES DE QUIRÓFANO



### COBURG MEDICALIFT 22012



- Taburete especial para cirugía y anestesia.
  - Base de seguridad de acero inoxidable con 5 ruedas dobles, para suelos duros.
  - Regulación de altura con un disco en la base para una máxima higiene.
  - Altura de 47 – 66 cm (opcional 52 – 76 cm).
  - Color standard: negro, antiestático.
- Otros colores consultar carta de colores en [www.rumarcedeira.com](http://www.rumarcedeira.com)

**Ref:** 07-020\*\* Sin respaldo  
**Ref:** 07-021\*\* Con respaldo

**jörg & sohn**   
technik für medizin

€ 858,00 →   
€ 1.118,00 → 





### COBURG MEDICALIFT 22011

- Taburete ergonómico especial para cirugía.
- Base de seguridad de acero inoxidable con 5 ruedas dobles, para suelos duros.
- Anillo cromado en la base del taburete.
- Regulación de altura con un disco en la base para una máxima higiene.
- Altura 60 – 83 cm.
- Tapicería negra.

**Ref:** 07-024\*\* Sin respaldo  
**Ref:** 07-025\*\* Con respaldo

**jörg & sohn**   
technik für medizin

€ 958,00 →   
€ 1.338,00 → 

### COBURG MEDICALIFT 3030



- Taburete para cirugía, especialmente microcirugía.
  - Base de seguridad de acero inoxidable con 5 ruedas dobles antiestáticas, para suelos duros.
  - Anillo cromado en la base del taburete.
  - Regulación de altura con un disco en la base para una máxima higiene.
  - Altura 53 - 72 cm.
  - Altura del respaldo regulable 7 cm.
  - Se puede fijar la posición del asiento.
  - Color standard: negro, antiestático.
- Otros colores consultar carta de colores en [www.rumarcedeira.com](http://www.rumarcedeira.com)
- Respaldo y apoyabrazos opcionales.

**Ref:** 07-026\*\* Sin apoyabrazos quirúrgicos, s/freno

€ 1.480,00 → 

**Ref:** 07-027\*\* Sin apoyabrazos quirúrgicos, c/freno

€ 1.598,00 → 

**Ref:** 07-028\*\* Con apoyabrazos quirúrgicos, c/freno y con freno centralizado

€ 2.418,00 → 

**jörg & sohn**   
technik für medizin

## COBURG MEDICALIFT 3014



- Taburete para cirugía, especialmente microcirugía.
- Base de seguridad de acero inoxidable con 5 ruedas dobles antiestáticas, para suelos duros.
- Regulación de altura con un disco en la base para una máxima higiene.
- Anillo cromado en la base del taburete.
- Altura 53 - 72 cm.
- Altura del respaldo regulable 7 cm.
- Se puede fijar la posición del asiento.
- Asiento y respaldo ergonómico, fácilmente regulable con una palanca.
- Tapicería confort, color negro, antiestática.
- Freno centralizado.
- Opcional: apoyabrazos con tapicería removible.

**Ref:** 07-030\*\* Sin apoyabrazos quirúrgicos

€ 1.708,00 → 

**Ref:** 07-031\*\* Con apoyabrazos quirúrgicos

€ 3.348,00 → 

\*\* REFERENCIAS NO EN STOCK, ENVÍO DIRECTO DESDE FÁBRICA EN ALEMANIA, GASTOS DE EMBALAJE Y PORTES HASTA DESTINO EN PENÍNSULA € 65,00, EN FACTURA. ESTE IMPORTE PUEDE VARIAR EN FUNCIÓN DE LOS RECARGOS POR COMBUSTIBLE APLICADOS POR LOS TRANSPORTISTAS EL DÍA DEL ENVÍO.

*OTROS MODELOS CONSULTAR*