

SAR

▶ SISTEMAS DE ASPIRACIÓN Y REPUESTOS

- Motores aspiración Luzzani® Dental y repuestos
- Motores aspiración, centrifugadoras y separadores de amalgama METASYS®
- Válvulas y accesorios METASYS®
- Repuestos aspiraciones METASYS®
- Conectores META connect (METASYS®)
- Motores aspiración, centrifugadoras y separadores de amalgama Dürr® Dental
- Repuestos aspiraciones Dürr® Dental
- Conectores Dürr® connect
- Soportes aspiración Luzzani® Dental
- Mangueras y tubos aspiración
- Terminales de aspiración y adaptadores



MOTORES ASPIRACIÓN LUZZANI® DENTAL Y SUS REPUESTOS

Motor de aspiración seca AIRMATIC



- Máxima fiabilidad + Máximo silencio.
- Puede funcionar de forma continuada.
- Depresión estática: 1.300 mm de agua aprox.
- Caudal de aire: 1.200 l/min.

- Funcionamiento: aspiración y compresión.
- Ausencia completa de ruido.
- **Garantía:** 1 año.

MOTOR ASÍNCRONO MONOFÁSICO

Tensión alimentación	220V / 50Hz
Potencia de absorción	Wa 415
Absorción	A 1,86
Condensación	μ F10
Cos φ	0,96
Velocidad de rotación	2.810 rpm
Modo de trabajo	Continuo
Depresión estática	1.300 mm de agua
Caudal de aire	1.200 l/min.

DIAGRAMA DE DEPRESIÓN

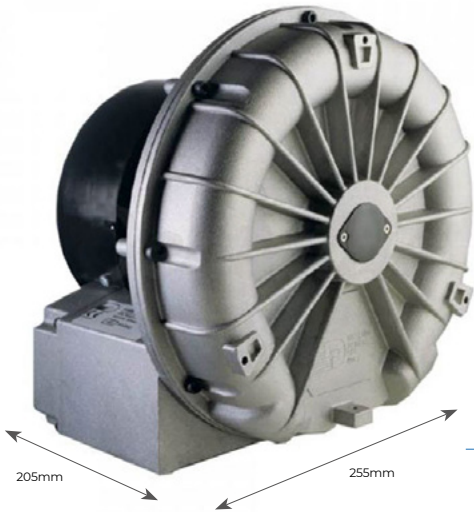
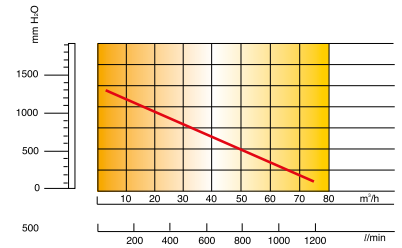

Ref.: **39-8AIRMAT**

Repuestos motor de aspiración seca AIRMATIC

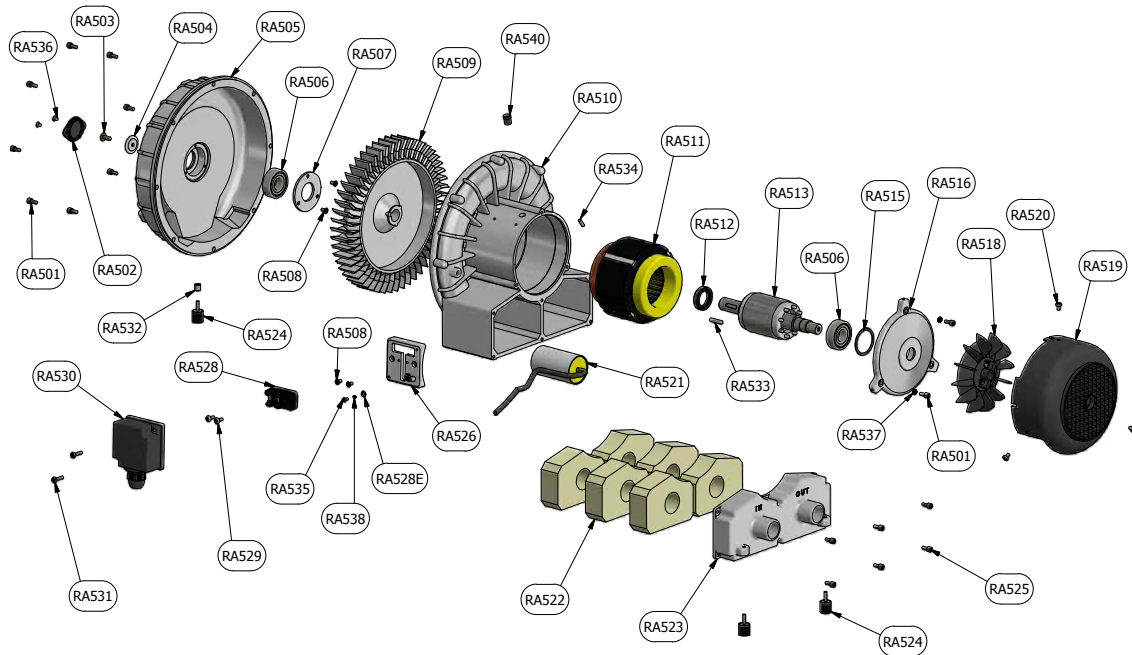

Descripción

Observaciones



Rodamientos (RA506)

Ref.: **39-8RA506**



Silenciadores (RA522)

Ref.: **39-8RA522**

MOTORES ASPIRACIÓN, CENTRIFUGADORAS Y SEPARADORES DE AMALGAMA METASYS®

Motores de aspiración METASYS®



Rotor separador centrífugo

Módulo separador que, gracias a su fuerza centrífuga, garantiza una separación continua y perfecta incluso con grandes cargas de espuma. Para que la bomba de vaciado funcione de por vida, la fiabilidad de la separación debe estar garantizada.



Desagüe de las aguas residuales más alto

Un desagüe de aguas residuales colocado más alto permite una conexión cómoda con el desagüe o el separador de amalgama. Con ello ya no se requiere ninguna otra instalación para una posible elevación necesaria del aparato de aspiración.

Regulación de presión negativa controlada por frecuencia*

Según los requisitos de potencia, la regulación de la presión negativa se realiza mediante un control de frecuencia que proporciona a las cánulas una gran presión negativa constante de 180 mbar. Además, la función controlada por frecuencia reduce considerablemente el consumo energético.

* Solo para EXCOM Hybrid 5

Un eje de motor

Un eje de motor para mover tanto el generador de presión negativa como la separación, al mismo tiempo que permite el funcionamiento simultáneo de ambos módulos. Esto impide el peligro de un posible derrame de líquido provocado por una separación que no esté funcionando dentro de una bomba de vacío en marcha.

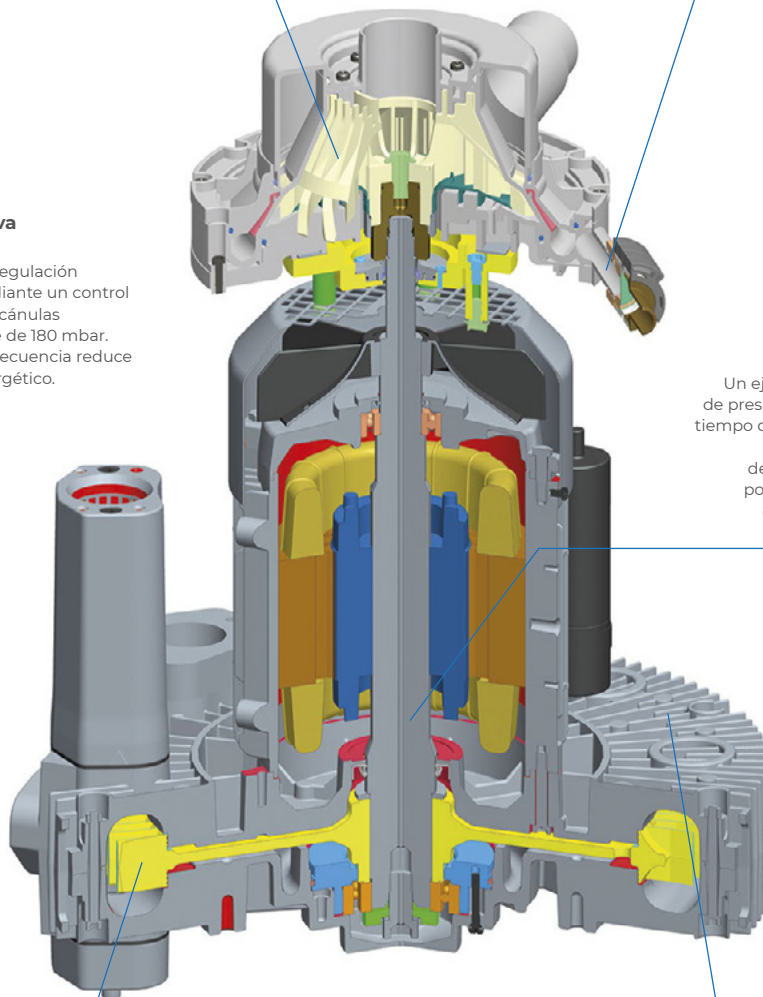

Rueda de turbina de aluminio

La rueda de turbina de aluminio de marcha libre garantiza la seguridad del funcionamiento a largo plazo. No se utilizan ruedas de plástico.

Aletas de refrigeración que optimizan el caudal de aire

El diseño especial de estas aletas optimizadas garantiza una mejor refrigeración y una mayor protección contra el sobrecalentamiento. El caudal de aire y refrigeración eficiente que proporcionan estas aletas de refrigeración permite un rápido descenso del calor.

Garantía de 36 meses*

*Excepto el EXCOM Hybrid 1, que tiene una garantía de 24 meses.

MOTORES ASPIRACIÓN HÍBRIDA (HÚMEDA Y SECA) CENTRALIZADOS SIN SEPARACIÓN AMALGAMA

Motores de aspiración híbrida METASYS® sin separador de amalgama

METASYS



EXCOM Hybrid 1S



EXCOM Hybrid 1



EXCOM Hybrid 2



EXCOM Hybrid 5

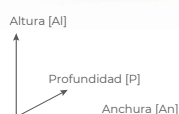

	EXCOM Hybrid 1S	EXCOM Hybrid 1	EXCOM Hybrid 2	EXCOM Hybrid 5
Tensión de alimentación	230 V AC	230 V AC	230 V AC	230 V AC / 400 V AC
Frecuencia	50 / 60 Hz	50 / 60 Hz	50 / 60 Hz	50 / 60 Hz
Consumo máx. corriente	3,5 / 4,5 A	6,7 A	6,7 A	9,0 / 10,0 A // 4,3 / 4,4 A
Consumo máx. potencia	0,55 / 0,63 kW	0,94 / 1,1 kW	1,1 / 1,3 kW	1,5 / 1,75 kW
Temperatura máx. ambiente	40° C	40° C	40° C	40° C
Volumen aspiración	1.100 l/min	1.100 / 1.300 l/min	1.450 / 1.750 l/min	2.000 / 2.400 l/min
Zona presión negativa regulada	120 / 140 mbar	180 mbar	180 mbar	180 mbar
Nivel sonoro	63 dB (A)	57 / 62 dB (A)	58 / 63 dB (A)	64 / 68 dB (A)
Dimensiones (Al x An x P) en mm	530 x 350 x 320	570 x 422 x 400	580 x 450 x 400	620 x 460 x 455
Peso	15 Kg	22 kg	27 kg	30 kg
Duración conexión	100%	100%	100%	100%
Tasa separación	-	-	-	-
Número de equipos	1 equipo	Hasta 2 equipos	Hasta 3 equipos	Hasta 5 equipos
Suministro incluye	Kit básico instalación* (excepto tubo desahogo)	Kit básico instalación*	Kit básico instalación*	Kit básico instalación*
Garantía	24 meses**	36 meses**	36 meses**	36 meses**

* **Incluye:** 1m. tubo desahogo, 1m. tubo entrada y kit básico de adaptadores para la instalación.

** Mínimo de mantenimiento requerido. **Consultar**

Descripción

EXCOM **Hybrid 1S**, con unidad de control

Ref.: 98-010154 (Ref. Metasys®: 104000002 / 02010154)

Observaciones

1 equipo

EXCOM **Hybrid 1**, con unidad de control

Ref.: 98-010311 (Ref. Metasys®: 104000005 / 02010311)

Hasta 2 equipos

EXCOM **Hybrid 2**, con unidad de control

Ref.: 98-010312 (Ref. Metasys®: 104000006 / 02010312)

Hasta 3 equipos

EXCOM **Hybrid 5 (230 V)**, con unidad de control

Ref.: 98-010313 (Ref. Metasys®: 104000008 / 02010313)

Hasta 5 equipos

BAJO PEDIDO

EXCOM **Hybrid 5 (400 V)**, con unidad de control

Ref.: 98-010314 (Ref. Metasys®: 104000009 / 02010314)

Hasta 5 equipos

BAJO PEDIDO

MOTORES ASPIRACIÓN HÍBRIDA (HÚMEDA Y SECA) CENTRALIZADOS CON SEPARACIÓN AMALGAMA

Motores de aspiración híbrida METASYS® con separador de amalgama

METASYS



Altura [Al]
Profundidad [P]
Anchura [An]

	EXCOM Hybrid A1	EXCOM Hybrid A2	EXCOM Hybrid A5
Tensión de alimentación	230 V AC	230 V AC	230 V AC / 400 V AC
Frecuencia	50 / 60 Hz	50 / 60 Hz	50 / 60 Hz
Consumo máx. corriente	6,7 A	6,7 A	9,0 / 10,0 A // 4,3 / 4,4 A
Consumo máx. potencia	0,94 / 1,1 kW	1,1 / 1,3 kW	1,5 / 1,75 kW
Temperatura máx. ambiente	40° C	40° C	40° C
Volumen aspiración	1.100 / 1.300 l/min	1.450 / 1.750 l/min	2.000 / 2.400 l/min
Zona presión negativa regulada	180 mbar	180 mbar	180 mbar
Nivel sonoro	57 / 62 dB (A)	58 / 63 dB (A)	64 / 68 dB (A)
Dimensiones (Al x An x P) en mm	570 x 422 x 400	580 x 450 x 400	620 x 460 x 455
Peso	24,5 kg	29,5 kg	35 kg
Duración conexión	100%	100%	100%
Tasa separación	99,30%	99,30%	99,30%
Número de equipos	Hasta 2 equipos	Hasta 3 equipos	Hasta 5 equipos
Suministro incluye	Kit básico instalación*	Kit básico instalación*	Kit básico instalación*
Garantía	36 meses**	36 meses**	36 meses**

* Incluye: 1m tubo deshaogo, 1m tubo entrada, kit básico de adaptadores para la instalación + kit instalación separador de amalgama

** Mínimo de mantenimiento requerido. **Consultar**

Descripción

Observaciones

Opcional EXCOM Hybrid 1S + Separador de amalgama ECO II

Ref.: **98-010154 + 98-01004**

1 equipo

EXCOM Hybrid A1-ECO II, con unidad de control

Ref.: **98-010251** (Ref. Metasys®: 104000011 / 02010251)

Hasta 2 equipos

EXCOM Hybrid A2-ECO II, con unidad de control

Ref.: **98-010221** (Ref. Metasys®: 104000012 / 02010221)

Hasta 3 equipos

EXCOM Hybrid A5 (230 V) – ECO II TANDEM, con unidad de control

Ref.: **98-010222** (Ref. Metasys®: 104000014 / 02010222)

Hasta 5 equipos

BAJO PEDIDO

EXCOM Hybrid A5 (400 V) – ECO II TANDEM, con unidad de control

Ref.: **98-010224** (Ref. Metasys®: 104000015 / 02010224)

Hasta 5 equipos

BAJO PEDIDO

CUBIERTAS INSONORIZADORAS MOTORES ASPIRACIÓN METASYS®

Cubiertas insonorizadoras METASYS®

METASYS

Reduce el
nivel sonoro
un **15%**



Descripción

Cubierta insonorizadora para EXCOM Hybrid 1s - sin ventilador

Ref.: **98-110007** (Ref. Metasys®: 120000518 / 40030007)

Observaciones

Reducción nivel sonoro 15%

BAJO PEDIDO

Cubierta insonorizadora para EXCOM Hybrid 1, 2, 5, A1, A2 y A5 - con ventilador

Ref.: **98-110004** (Ref. Metasys®: 120000521 / 40030004)

Reducción nivel sonoro 15%

BAJO PEDIDO

SEPARADOR DE AMALGAMA

Separador de amalgama METASYS®

METASYS



ECO II

ECO II
TANDEM



	ECO II	ECO II TANDEM
Caudal máx. agua	1 l/min	2 l/min
Tasa separación	99,30%	99,30%
Volumen recipiente colector	700 cm ³	2 x 700 cm ³
Intervalo de cambio	Anual / Lleno 100%	Anual / Lleno 100%
Dimensiones (Al x An x P) en mm	308 x 164 x 201 mm	371 x 407 x 243 mm
Peso en vacío con soporte / contenedor lleno	1,7 kg / 2,7 kg	3,6 kg / 2x2,7 kg
Suministro incluye	Kit básico instalación	Kit básico instalación

Desde el 1 de enero de 2019 los operadores de los gabinetes dentales que utilicen amalgama dental, que retiren empastes de amalgama dental, o extraigan dientes que contengan dichas amalgamas, **deben contar con separadores de amalgama** (deben garantizar un nivel de retención de, como mínimo, el 95 % de las partículas de amalgama) para retener y recoger las partículas de las mismas, incluidas las contenidas en el agua usada.

Descripción

ECO II

Ref.: **98-010004** (Ref. Metasys®: 101000015 / 01050004)

Observaciones

*Tras agotar - **ECO II PLUS**

HASTA AGOTAR

ECO II TANDEM

Ref.: **98-010007** (Ref. Metasys®: 101000018 / 01050007)

*Tras agotar - **ECO II PLUS**

HASTA AGOTAR

CENTRIFUGADORAS METASYS®

Centrifugadoras METASYS®



MST 1 ECO LIGHT



MST 1



COMPACT Dynamic

MST 1
(Modelo externo)

	MST 1 ECO LIGHT	MST 1	COMPACT Dynamic
Separación de amalgama	No	Si	Si
Sistema de Autolimpieza	-	Si	Si
Tensión de alimentación	24 V AC	24 V AC	24 V AC
Frecuencia	50 / 60 Hz	50 / 60 Hz	50 / 60 Hz
Consumo máx. corriente	1,5 A	2 A	6,3 A
Consumo máx. potencia	46 VA	46 VA	100 VA
Caudal máx. agua	4,5 l/min	4,5 l/min	4,5 l/min
- desde escupidera	3,0 l/min	3,0 l/min	3,0 l/min
- desde línea de aspiración	1,5 l/min	1,5 l/min	1,5 l/min
Zona presión negativa regulada	50-250 mbar	80-250 mbar	80-160 mbar
Tasa separación	-	98,6%	96,4%
Volumen recipiente colector	300 cm ³	300 cm ³	300 cm ³
Dimensiones (Al x An x P) en mm	305 x 163 x 104mm	305 x 210 x 104mm	301 x 173 x 110mm
Suministro incluye	Kit básico instalación	Kit básico instalación	Kit básico instalación
Garantía	36 meses*	36 meses*	36 meses*

*Mínimo de mantenimiento requerido. **Consultar**

Descripción

Observaciones

MST 1 ECO LIGHT **sin separador de amalgama**
Ref.: 98-010033 (Ref. Metasys®: 13000001 / 01010033)
MST 1 **con separador de amalgama**
Ref.: 98-010001 (Ref. Metasys®: 101000001 / 01010001)
MST 1 **con separador de amalgama**
Ref.: 98-010020 (Ref. Metasys®: 101000007 / 01010020)

Modelo externo

BAJO PEDIDO
COMPACT Dynamic **con separador de amalgama**
Ref.: 98-110001 (Ref. Metasys®: 101000026 / 01060001)

MANTENIMIENTO, REPUESTOS Y ACCESORIOS

Válvulas



Válvula escupidera

Válvula selectora

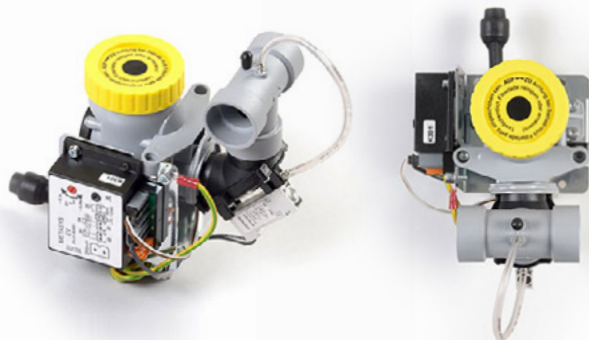

Descripción

Observaciones



Válvula escupidera **24 V DC / AC**

Garantía: 12 meses

Ref.: **98-020002** (Ref. Metasys®: 110000002 / 40050002)



Filtro cesta Metasys MST1, A8 y escupidera

Pack: 10 unidades

Ref.: **98-030002F** (Ref. Metasys®: 120000212 / 55010002)



Válvula selectora **24 DC / CC**

Ref.: **98-020048** (Ref. Metasys®: 110000004 / 40050048)



Válvula selectora **24 AC / CA**

Ref.: **98-020044** (Ref. Metasys®: 110000005 / 40050044)



Membrana válvula selectora Metasys

Ref.: **98-010003**

REPUESTOS MOTORES ASPIRACIÓN

Repuestos motores aspiración



	Descripción	Observaciones
	<p>Aspa y tapa superior (Centrifuga) Motores METASYS® EXCOM Hybrid 1, 2, 5, A1, A2 y A5</p> <p>Ref.: 98-010210 (Ref. Metasys®: 120000469 / 50060210)</p>	

KITS MANTENIMIENTO MOTORES ASPIRACIÓN

Kits mantenimiento motores aspiración



	Descripción	Observaciones
	<p>Kit mantenimiento anual motores METASYS® EXCOM Hybrid 1, 2, A1 y A2</p> <p>Ref.: 98-010240 (Ref. Metasys®: 120000527 / 50060240)</p>	<p>Incluye: Colector de agua con válvula antiretorno, conexión adaptador para separación y tubo PVC</p>

KITS MANTENIMIENTO CENTRIFUGADORAS

Kits mantenimiento centrifugadoras





	Descripción	Observaciones
	<p>Kit inspección anual centrifugadora MST 1</p> <p>Ref.: 98-010109 (Ref. Metasys®: 120000235 / 50020109)</p>	<p>Incluye: Cuerpo básico de entrada con válvula antiretorno integrada, membrana válvula selectora, filtro bomba, contenedor reemplazo.</p>
	<p>Kit inspección 5 años centrifugadora MST 1</p> <p>Ref.: 98-010110 (Ref. Metasys®: 120000229 / 50020110)</p>	<p>Incluye: Cuerpo básico de entrada con válvula antiretorno integrada, membrana válvula selectora, filtro bomba, contenedor reemplazo, cajón de filtro, tapa centrifugadora, anillo desplazamiento agua, deflector de aire, cámara de centrifugado y tapa bomba centrifugado.</p> <p style="text-align: right;">BAJO PEDIDO</p>
	<p>Kit inspección anual centrifugadora COMPACT Dynamic y COMPACT Dynamic ECO</p> <p>Ref.: 98-010030 (Ref. Metasys®: 120000598 / 50040030)</p>	<p>Incluye: Rotor completo, junta, parte superior separador con membrana y contenedor reemplazo.</p>
	<p>Kit inspección 5 años centrifugadora COMPACT Dynamic</p> <p>Ref.: 98-010031 (Ref. Metasys®: 120000594 / 50040031)</p>	<p>Incluye: Rotor completo, junta, parte superior separador con membrana y contenedor reemplazo + centrifugadora y filtro bomba.</p> <p style="text-align: right;">BAJO PEDIDO</p>
	<p>Kit inspección anual centrifugadora MST 1 ECO Light</p> <p>Ref.: 98-010119 (Ref. Metasys®: 120000249 / 50020119)</p>	<p>Incluye: Anillo desplazamiento agua, deflector aire, alojamiento entrada bomba, membrana, válvula antiretorno, anillo tórico.</p>

CONTENEDORES SEPARADORES DE AMALGAMA

Contenedores separadores de amalgama





	Descripción	Observaciones
	Contenedor reemplazo MST 1 Ref.: 98-210001 (Ref. Metasys®: 113000054 / 55020001)	
	Contenedor reemplazo COMPACT Dynamic Ref.: 98-010005 (Ref. Metasys®: 113000013 / 55020005)	
	Contenedor reemplazo ECO II y ECO II Tandem Ref.: 98-010130 (Ref. Metasys®: 113000034 / 55020130)	

TUBO ENTRADA ASPIRACIONES

Tubo entrada aspiraciones





	Descripción	Observaciones
	Tubo de entrada de aire de sistemas de aspiración Ref.: 98-020050 (Ref. Metasys®: 120000106 / 40300050)	Diámetro: 40mm BAJO PEDIDO Por metro Compra mínima 1 metro referencia Múltiplos de 1m, NO fracciones)
	Tubo de entrada de aire de sistemas de aspiración Ref.: 98-020051 (Ref. Metasys®: 120000105 / 40300051)	Diámetro: 50mm Por metro Compra mínima 1 metro referencia Múltiplos de 1m, NO fracciones)

TUBO DESAHOGO ASPIRACIONES

Tubo desahogo aspiraciones



	Descripción	Observaciones
	Tubo termo resistente para descarga / desahogo de aire de sistemas de aspiración Ref.: 98-020100 (Ref. Metasys®: 120000109 / 40300100)	Diámetro: 32mm Por metro Compra mínima 1 metro referencia Múltiplos de 1m, NO fracciones)
	Tubo termo resistente para descarga / desahogo de aire de sistemas de aspiración Ref.: 98-020101 (Ref. Metasys®: 120000108 / 40300101)	Diámetro: 40mm Por metro Compra mínima 1 metro referencia Múltiplos de 1m, NO fracciones)
	Tubo termo resistente para descarga / desahogo de aire de sistemas de aspiración Ref.: 98-020102 (Ref. Metasys®: 120000107 / 40300102)	Diámetro: 50mm Por metro Compra mínima 1 metro referencia Múltiplos de 1m, NO fracciones)

FILTROS SALIDA ASPIRACIONES HEPA H14

Filtros salida aspiraciones HEPA H14

RUMAR

- Filtro **HEPA** (High Efficiency Particulate Air) con nivel de filtración H14 (99,995%)
- Adaptable a todos los sistemas de aspiración dental, fácil de instalar y mantener
- Apto para **hasta 5 sillones dentales** (144 m³/h)
- Instalable al final o en la línea de la salida de aire
- Frecuencia de **cambio de cartucho recomendada**: 24 meses
- Material: microfibra HEPA H14

- Suministro incluye:



- Filtro con cartucho
- Tubo desahogo termoresistente (80cm aprox.) Ø40mm
- Espigas PVC: 2uds. 1,0" x Ø30mm
- 2uds. 1 1/4" x Ø40mm
- Adaptadores PVC: 2uds. 1 1/4" x 1,0"
- Abrazaderas metálicas: 2uds. para Ø30mm
- 2uds. para Ø40mm



Filtra el **99,99%** de la materia fina suspendida



Separación Flujo nominal de aire (m ³ /h)	ENTRADA A	SALIDA B	ENTRADA A (mm)	SALIDA B (mm)	C (mm)	D (mm)	Øe (mm)	H (mm)	PESO (Kg)
144	G1 1/2 "	G1 1/2 "	38	38	95	98	173	156	1,7

Descripción	Observaciones
 <p>Filtro salida aspiraciones HEPA H14 completo</p> <p>Ref.: 98-030011</p>	
 <p>Cartucho interno repuesto filtro salida aspiraciones HEPA H14</p> <p>Ref.: 98-030011C</p>	

CONECTORES META CONNECT - DÜRR CONNECT

Conectores Meta Connect



	Descripción	Observaciones
MÁS BAJO	 <p>Adaptador Dürr® Connect (G) - META Connect</p> <p>Ref.: 98-040124 (Ref. Metasys®: 120000084 / 40010124)</p>	Macho - Macho 1 unidad
MÁS BAJO	 <p>Adaptador Dürr® Connect (K) - META Connect</p> <p>Ref.: 98-040084 (Ref. Metasys®: 120000285 / 40010084)</p>	Macho - Macho 1 unidad
MÁS BAJO	 <p>Adaptador Dürr® Connect (K) - META Connect</p> <p>Ref.: 98-040102 (Ref. Metasys®: 120000286 / 40010102)</p>	Hembra - Hembra 1 unidad
MÁS BAJO	 <p>Adaptador conexión Ø Interno 27mm X Ø Exterior 32mm - META Connect</p> <p>Ref.: 98-040125 (Ref. Metasys®: 120000087 / 40010125)</p>	Macho - Macho 1 unidad
	 <p>Clip cierre META Connect</p> <p>Ref.: 98-040103 (Ref. Metasys®: 120000274 / 40010103)</p>	1 unidad

LIMPIEZA ASPIRACIONES

Limpiador, desinfectante y desodorizante GREEN & CLEAN®

METASYS

Doble concentrado desespumado activo para la limpieza diaria, desinfección y desodorización de sistemas de aspiración y separadores de amalgama.

- Apto para el mantenimiento de aspiraciones de **todas las marcas**.
- Concentrado: fácil de transportar y no ocupa espacio.
- Sistema dual especialmente diseñado para impedir la generación de microorganismos resistentes.
- Extremadamente **cómodo** y **sencillo**.

Apto para el mantenimiento de
TODAS LAS MARCAS



Modo de empleo



1. Accionar dos veces la bomba dosificadora (= 6 ml de concentrado)
2. Llenar el recipiente con agua hasta la marca (= 600 ml solución al 1%)
3. Colocar la cánula pequeña en el orificio marcado con 1 hasta que se aspire aire (200 ml)
4. Colocar la cánula grande en el orificio marcado con 2 hasta que se aspire aire (200 ml)
5. Vaciar el líquido restante en la taza de la escupidora (200 ml)
6. Esperar el tiempo de actuación y luego enjuagar (60 min para HBV/HIV/HCV, tuberculicida)

Descripción

Observaciones



Kit iniciación Green & Clean® M2

Ref.: 98-030201 (Ref. Metasys®: 122000026 / 60010201)

Incluye: 1 x dispensador
1 x M2 rojo 500ml
1 x M2 verde 500ml
Aproximadamente **167 aplicaciones**



Kit refill I Green & Clean® M2

Ref.: 98-030202 (Ref. Metasys®: 122000027 / 60010202)

Incluye: 2 x M2 rojo 500ml
2 x M2 verde 500ml
Aproximadamente **334 aplicaciones**



Kit refill II Green & Clean® M2

Ref.: 98-030203 (Ref. Metasys®: 122000028 / 60010203)

Incluye: 1 x M2 rojo 500ml
1 x M2 verde 500ml
Aproximadamente **167 aplicaciones**

LIMPIEZA BIOFILM SILLONES



Limpiador Biofilm líneas agua sillones



- Diseñado para que al menos una vez al año el servicio técnico haga una limpieza integral de las líneas de agua limpia de los sillones dentales.
- Muy sencillo de utilizar por servicios técnicos.
- Unos pocos sencillos pasos, y una hora de actuación, para que toda la red de tubos de agua limpia del sillón dental, quede completamente pulcra.

Evite obstrucciones en el sillón y en los instrumentos.
¡Sorprendentes resultados!



	Descripción	Observaciones
	Bomba para BR + 1 botella limpiador BR 1.000ml Ref.: 98-030501 (Ref. Metasys®: 108000034 / 40050501)	
	2 botellas limpiador BR Ref.: 98-030300 (Ref. Metasys®: 122000002 / 60040300)	Pack: 2 unidades Contenido: 1 litro/ud

MANTENIMIENTO ASPIRACIONES

Mantenimiento aspiraciones







	Descripción	Observaciones
	Limpiador especial de sistemas aspiración DÜRR® MD-555 - Concentrado sin espuma para instalaciones dentales de aspiración y desagüe. - Complemento idóneo para Orotol Plus para el cuidado completo y perfecta limpieza y mantenimiento de instalaciones de aspiración de todo tipo.	1 unidad Contenido: 2,5 litros
	Filtro amarillo Dürr Ref.: 68-37001 (Ref. Dürr®: 0725.041.00)	Pack: 12 unidades
	Filtro amarillo dos entradas Dürr Connect Ref.: 68-37005 (Ref. Dürr®: 0700.705.54)	**Adaptadores a manguera de 11mm y 17mm. Consultar Refs.: 38-011T y 38-017T

VÁLVULAS DÜRR®

Válvulas Dürr®







	Descripción	Observaciones
	Válvula antiretorno CAS-1, CSI y compatibles Ref.: 68-26001 (Ref. Dürr®: 7117.420.43 - 1ud. de 2)	1 unidad
	Retén CAS-1 Ref.: 68-26002 (Ref. Dürr®: 7128.100.03)	1 unidad HASTA AGOTAR
	Válvula centralizadora / selectora aspiración Ref.: 68-36001 (Ref. Dürr®: 7560.500.60E)	
	Membrana válvula centralizadora / selectora aspiración Ref.: 68-36002 (Ref. Dürr®: 7560.500.22)	
	Válvula antiretorno Dürr Connect Ref.: 68-36005 (Ref. Dürr®: 7128.100.03)	

REPUESTOS ASPIRACIONES DÜRR®

Repuestos aspiraciones Dürr®



	Descripción	Observaciones
	Aspa / Turbina V300S y VS300S Ref.: 68-25001 (Ref. Dürr®: 7119.983.054 Antigua 7119.933.55)	
	Aspa / Turbina V600 y VS600 Ref.: 68-25002 (Ref. Dürr®: 7127.983.55)	
	Tapa + ventilador V300S, VS300S, V600, VS600, V900S y VS900S Ref.: 68-25003 (Ref. Dürr®: 7130.982.54)	
	Biofiltro HEPA H13 V300, VS300 y VSA 300S Ref.: 68-25004 (Ref. Dürr®: R7119100010)	
	Kit mantenimiento CS-1 Ref.: 68-26003 (Ref. Dürr®: 7117.980.33)	

CONECTORES DÜRR® CONNECT

DÜRR® Connect K (20mm)



	Descripción	Observaciones
	Dürr® Connect hembra a 15mm (K) Ref.: 68-87004 (Ref. Dürr®: 0700.720.15E)	Pack: 5 unidades
	Dürr® Connect macho a 20mm (K) Ref.: 68-87003 (Ref. Dürr®: 0700.710.20E)	Pack: 5 unidades
	Dürr® Connect macho a 25mm (K) Ref.: 68-87020 (Ref. Dürr®: 0700.710.25E)	Pack: 5 unidades
	Dürr® Connect "T" 2 x macho / 1 x hembra, c/sifón (K) Ref.: 68-87021 (Ref. Dürr®: 0700.700.08E)	Pack: 3 unidades
	Dürr® Connect macho-macho (K) Ref.: 68-87014 (Ref. Dürr®: 0700.700.13E)	Pack: 5 unidades
	Dürr® Connect hembra a 17mm (K) Ref.: 68-87005 (Ref. Dürr®: 0700.720.17E)	Pack: 5 unidades
	Dürr® Connect hembra a 18mm (K) Ref.: 68-87007 (Ref. Dürr®: 0700.720.18E)	Pack: 5 unidades
	Dürr® Connect hembra a 20mm (K) Ref.: 68-87017 (Ref. Dürr®: 0700.720.20E)	Pack: 5 unidades
	Dürr® Connect hembra a 22mm (K) Ref.: 68-87019 (Ref. Dürr®: 0700.720.22E)	Pack: 5 unidades
	Dürr® Connect hembra a 25mm (K) Ref.: 68-87006 (Ref. Dürr®: 0700.720.25E)	Pack: 5 unidades
	Dürr® Connect hembra a 30mm (K) Ref.: 68-87009 (Ref. Dürr®: 0700.720.30E)	Pack: 3 unidades
	Dürr® Connect hembra 36mm (K) Ref.: 68-87008 (Ref. Dürr: 0700.700.21E)	Pack: 5 unidades
	Dürr® Connect hembra-hembra (K) Ref.: 68-87013 (Ref. Dürr®: 0700.700.11E)	Pack: 5 unidades

	Descripción	Observaciones
	Dürr® Connect manguito a 32mm (K) Ref.: 68-87018 (Ref. Dürr®: 0700.700.20E)	Pack: 5 unidades
	Dürr® Connect codo 90° (K) Ref.: 68-87015 (Ref. Dürr®: 0700.700.04E)	Pack: 5 unidades
	Dürr® Connect tapón sencillo (K) Ref.: 68-87010 (Ref. Dürr®: 0700.700.10E)	Pack: 5 unidades
	Dürr® Connect "T" 1 x macho / 2 x hembra (K) Ref.: 68-87012 (Ref. Dürr®: 0700.700.06E)	Pack: 3 unidades
	Dürr® Connect "T", 3 x macho (K) Ref.: 68-87002 (Ref. Dürr®: 0700.700.02E)	Pack: 5 unidades
	Dürr® Connect "Y", 3 x macho (K) Ref.: 68-87001 (Ref. Dürr®: 0700.700.03E)	Pack: 5 unidades
	Dürr® Connect clip pequeño (K) Ref.: 68-87011 (Ref. Dürr®: 0700.700.01E)	Pack: 20 unidades
	Dürr® Connect anillo tórico (K) Ref.: 68-87016 (Ref. Dürr®: 9000.402.54)	1 unidad

DÜRR® Connect G (32mm)



	Descripción	Observaciones
	Dürr® Connect clip grande (G) Ref.: 68-88004 (Ref. Dürr®: 0700.800.01E)	Pack: 20 unidades
	Dürr® Connect codo 90° (G) Ref.: 68-88005 (Ref. Dürr®: 0700.800.04E)	Pack: 3 unidades
	Dürr® Connect hembra a 30mm (G) Ref.: 68-88003 (Ref. Dürr®: 0700.820.30E)	Pack: 3 unidades
	Dürr® Connect macho a 30mm (G) Ref.: 68-88001 (Ref. Dürr®: 0700.810.30E)	Pack: 3 unidades
	Dürr® Connect macho-macho (G) Ref.: 68-88002 (Ref. Dürr®: 0700.800.13E)	Pack: 3 unidades

MANGUERA ASPIRACIÓN EVA EXTRAFLEXIBLE

RUMAR

- Máxima calidad y durabilidad.
- Manguera extra flexible de Etyl-Vinilo-Acetato.
- Corrugada interior y exterior.
- Resistente a todos los desinfectantes homologados.
- Color: gris claro RAL 7035.
- **Diseño especial equipos CEFLA (Stern Weber®, Castellini® y Anthos®).**



	Descripción	Observaciones
	Manguera aspiración EVA extraflexible. Ø interno: 11mm Ref.: 36-611R	Longitud: 25 metros Incluye: Adoptadores silicona
	Manguera aspiración EVA extraflexible. Ø interno: 11mm Ref.: 36-611M	Longitud: a medida, METROS ENTEROS, NO FRACCIÓN Incluye: Adoptadores silicona NO ADMITEN DEVOLUCIÓN
	Descripción	Observaciones
	Manguera aspiración EVA extraflexible. Ø interno: 17mm Ref.: 36-617R	Longitud: 25 metros
	Manguera aspiración EVA extraflexible. Ø interno: 17mm Ref.: 36-617M	Longitud: a medida METROS ENTEROS, NO FRACCIÓN NO ADMITEN DEVOLUCIÓN

11 mm

17 mm

MANGUERA ASPIRACIÓN PVC PREMIUM

RUMAR







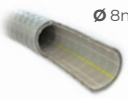

- **Calidad Premium**
- Máxima ligereza, flexibilidad y durabilidad.
- Resistente a todos los desinfectantes homologados.
- Color gris claro RAL 7035.

1. Doble capa de PVC flexible diseñada para una mayor durabilidad sin perder ligereza o flexibilidad.
2. Doble hélice de Polipropileno alrededor del eje para mayor durabilidad.
3. Hilos longitudinales para aumentar la integridad de la manguera.

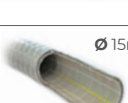

Descripción

Observaciones

	Descripción	Observaciones	
NUEVO	 <p>Ø 8mm</p> <p>Manguera aspiración PVC PREMIUM Ø interno: 8mm</p> <p>Ref.: 36-808R</p>	Longitud: 25 metros	8mm
NUEVO	 <p>Ø 8mm</p> <p>Manguera aspiración PVC PREMIUM Ø interno: 8mm</p> <p>Ref.: 36-808M</p>	Longitud: a medida METROS ENTEROS, NO FRACCIÓN NO ADMITEN DEVOLUCIÓN	
NUEVO	 <p>Ø 11mm</p> <p>Manguera aspiración PVC PREMIUM Ø interno: 11mm</p> <p>Ref.: 36-811R</p>	Longitud: 25 metros	11mm
NUEVO	 <p>Ø 11mm</p> <p>Manguera aspiración PVC PREMIUM Ø interno: 11mm</p> <p>Ref.: 36-811M</p>	Longitud: a medida METROS ENTEROS, NO FRACCIÓN NO ADMITEN DEVOLUCIÓN	
NUEVO	 <p>Ø 15mm</p> <p>Manguera aspiración PVC PREMIUM Ø interno: 15mm</p> <p>Ref.: 36-815R</p>	Longitud: 25 metros	15mm
NUEVO	 <p>Ø 15mm</p> <p>Manguera aspiración PVC PREMIUM Ø interno: 15mm</p> <p>Ref.: 36-815M</p>	Longitud: a medida METROS ENTEROS, NO FRACCIÓN NO ADMITEN DEVOLUCIÓN	
NUEVO	 <p>Ø 17mm</p> <p>Manguera aspiración PVC PREMIUM Ø interno: 17mm</p> <p>Ref.: 36-817R</p>	Longitud: 25 metros	17mm
NUEVO	 <p>Ø 17mm</p> <p>Manguera aspiración PVC ECO PREMIUM Ø interno: 17mm</p> <p>Ref.: 36-817M</p>	Longitud: a medida METROS ENTEROS, NO FRACCIÓN NO ADMITEN DEVOLUCIÓN	
NUEVO	 <p>Ø 20mm</p> <p>Manguera aspiración PVC PREMIUM Ø interno: 20mm</p> <p>Ref.: 36-820R</p>	Longitud: 25 metros	20mm
NUEVO	 <p>Ø 20mm</p> <p>Manguera aspiración PVC PREMIUM Ø interno: 20mm</p> <p>Ref.: 36-820M</p>	Longitud: a medida METROS ENTEROS, NO FRACCIÓN NO ADMITEN DEVOLUCIÓN	











MANGUERA ASPIRACIÓN PVC FLEXIBLE ECO

RUMAR

- Doble pared reforzada de PVC flexible.
- Buena flexibilidad.

- Resistente a todos los desinfectantes homologados.
- Color gris claro RAL 7035.







	Descripción	Observaciones	
	Manguera aspiración PVC ECO. Ø interno: 8mm Ref.: 36-008	Longitud: 160cm	8 mm
	Manguera aspiración PVC ECO. Ø interno: 11mm Ref.: 36-011R	Longitud: 12 metros	11 mm
	Manguera aspiración PVC ECO. Ø interno: 11mm Ref.: 36-011M	Longitud: a medida METROS ENTEROS, NO FRACCIÓN NO ADMITEN DEVOLUCIÓN	
	Manguera aspiración PVC ECO. Ø interno: 11mm Ref.: 36-011	Longitud: 160cm	
	Manguera aspiración PVC ECO con terminal. Ø interno: 11mm Ref.: 36-111	Longitud: 160cm Incluye: Terminal	
	Manguera aspiración PVC ECO. Ø interno: 15mm Ref.: 36-015	Longitud: 160cm	15 mm
	Manguera aspiración PVC ECO. Ø interno: 17mm Ref.: 36-017R	Longitud: 12 metros	17 mm
	Manguera aspiración PVC ECO. Ø interno: 17mm Ref.: 36-017M	Longitud: a medida METROS ENTEROS, NO FRACCIÓN NO ADMITEN DEVOLUCIÓN	
	Manguera aspiración PVC ECO. Ø interno: 17mm Ref.: 36-017	Longitud: 160cm	
	Manguera aspiración PVC ECO con terminal. Ø interno: 17mm Ref.: 36-117	Longitud: 160cm Incluye: Terminal	
	Manguera aspiración PVC ECO. Ø interno: 20mm Ref.: 36-020	Longitud: 160cm	20 mm

TERMINALES DE ASPIRACIÓN RUMAR®

- Resistente a todos los desinfectantes homologados.

Terminales de aspiración

RUMAR

	Descripción	Observaciones
	Terminal aspiración + adaptador para mangueras de 11 mm interno. Ref.: 38-011T	Montaje en manguera con pegamento
	Terminal aspiración + adaptador para mangueras de 17 mm interno. Ref.: 38-017T	Montaje en manguera con calor
	Terminal aspiración conector 6,35 - 7,00mm Ref.: 38-007T	
	Punta terminal aspiración Ref.: 46-387 Ref.: 38-007TP	
	Terminal aspiración conector 12,4 - 12,55mm Ref.: 38-013T	

ADAPTADORES TERMINALES - CÁNULAS RUMAR®



- Resistentes.

- Color crema.

- Esterilizable en autoclave 135° C.

Terminales de aspiración

RUMAR

	Descripción	Observaciones
	Adaptador terminal cánula salvador. Ø interno: 11mm interior Ref.: 38-511/5	Pack: 5 unidades
	Adaptador terminal cánula niebla de spray y cirugía. Ø interno: 17mm Ref.: 38-517/5	Pack: 5 unidades

TERMINALES DE ASPIRACIÓN DÜRR®

- Calidad Dürr®.
- Resistente a todos los desinfectantes homologados.

Terminales de aspiración para manguera gruesa DÜRR®



d ₁	d ₂	Forma	Ref. Nr./No.
10,0	26,3		68-38001
17,0	26,3		68-38002
20,0	26,3		68-38003
19,0	26,3		68-38004
18,0	26,3		68-38006
18,0	26,3		68-38007

	Descripción	Observaciones
	Terminal angular, tubo grueso, gris, con pestillo desplazamiento. Ref.: 68-38017	
	Terminal angular, tubo grueso, gris, sin pestillo desplazamiento. Ref.: 68-38018	
	Terminal articulación gris terminal de aspiración grueso. Ref.: 68-38016	

Terminales de aspiración para manguera fina DÜRR®



d ₁	d ₂	Forma	Ref. Nr./No.
6,0	20,7		68-38008
7,2	21,0		68-38009
8,0	21,0		68-38010
10,0	21,0		68-38012
10,0	21,0		68-38013
10,0	21,0		68-38015

68-38027	68-38029	68-38031
68-38028	68-38030	68-38034

Descripción	Observaciones
 Terminal angular, tubo fino, gris, con pestillo giratorio. Ref.: 68-38027	
 Punta terminal angular, tubo fino, gris Ref.: 68-38027P	Pack: 3 unidades
 Terminal recto, tubo fino, gris, con pestillo deslizamiento. Ref.: 68-38028	
 Terminal recto, tubo fino, gris, con pestillo giratorio. Ref.: 68-38029	
 Terminal recto, tubo fino, gris, con pestillo deslizamiento. Ref.: 68-38030	

Adaptadores mangueras - terminales de aspiración DÜRR®



- Calidad Dürr®.
- Resistente a todos los desinfectantes homologados.

Ejemplo:

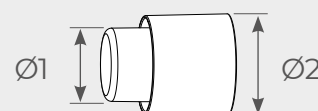

Descripción	Observaciones
 Adaptador manguera-terminal universal 10mm. Ref.: 68-38001	Diámetro: Ø1: 10,0mm x Ø2: 26,3mm
 Adaptador manguera-terminal A-dec 17mm. Ref.: 68-38002	Diámetro: Ø1: 17,0mm x Ø2: 26,3mm

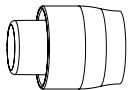
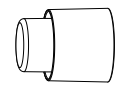
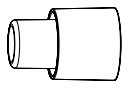
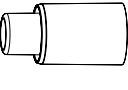
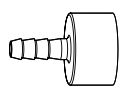
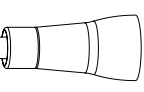
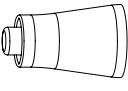
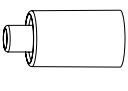
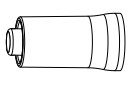
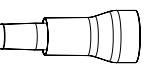



	Descripción	Observaciones
	Adaptador manguera-terminal KaVo® 20mm. Ref.: 68-38003	Diámetro: Ø1: 20,0mm x Ø2: 26,3mm
	Adaptador manguera-terminal Dürr® Comfort. Ref.: 68-38004	Diámetro: Ø1: 19,0mm x Ø2: 26,3mm
	Adaptador manguera-terminal universal 18mm. Ref.: 68-38006	Diámetro: Ø1: 18,0mm x Ø2: 26,3mm
	Adaptador manguera-terminal universal 18mm. Ref.: 68-38007	Diámetro: Ø1: 18,0mm x Ø2: 26,3mm
	Adaptador manguera-terminal universal 6mm. Ref.: 68-38008	Diámetro: Ø1: 6,0mm x Ø2: 20,7mm
	Adaptador manguera-terminal A-dec 7,2mm. Ref.: 68-38009	Diámetro: Ø1: 7,2mm x Ø2: 21,0mm
	Adaptador manguera-terminal KaVo® 8mm. Ref.: 68-38010	Diámetro: Ø1: 8,0mm x Ø2: 21,0mm
	Adaptador manguera-terminal Cattani® 10mm. Ref.: 68-38012	Diámetro: Ø1: 10,0mm x Ø2: 21,0mm
	Adaptador manguera-terminal Dürr® Comfort. Ref.: 68-38013	Diámetro: Ø1: 10,0mm x Ø2: 21,0mm
	Adaptador manguera-terminal universal 10mm. Ref.: 68-38015	Diámetro: Ø1: 10,0mm x Ø2: 21,0mm

ADAPTADORES TERMINALES-CÁNULAS Y CÁNULAS DE ASPIRACIÓN

- Calidad Dürr®.
- Resistente a todos los desinfectantes homologados.

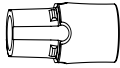
Manguera gruesa DÜRR®

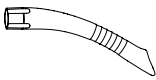

	Descripción	Observaciones
	Manguito giratorio 16mm. Ref.: 68-38019	
	Manguito giratorio 16mm. Ref.: 68-38020	
	Cánula aspiración universal protect, 16mm, gris Ref.: 68-38024 (Ref. Dürr®: 0700.059.50)	Para refs.: 68-38019 y 68-38020 Pack: 5 unidades HASTA AGOTAR
	Cánula aspiración profilaxis, 16mm, gris Ref.: 68-38025 (Ref. Dürr®: 0700.058.50)	Para refs.: 68-38019 y 68-38020 Pack: 4 unidades HASTA AGOTAR
	Cánula universal Petite, 16mm, gris Ref.: 68-38036 (Ref. Dürr®: A700056050)	Pack: 5 unidades HASTA AGOTAR

Manguera fina DÜRR®



	Descripción	Observaciones
	Manguito giratorio 11mm. Ref.: 68-38021	
	Manguito giratorio 11mm. Ref.: 68-38022	
	Cánula aspiración universal Petite, 11mm, gris, Ref.: 68-38026 (Ref. Dürr®: 0700.057.50)	Para refs.: 68-38021 y 68-38022 Pack: 5 unidades HASTA AGOTAR