

SAR

▶ SISTEMAS DE ASPIRACIÓN Y REPUESTOS

- Motores aspiración Luzzani® Dental y repuestos
- Motores aspiración, centrifugadoras y separadores de amalgama METASYS®
- Válvulas y accesorios METASYS®
- Repuestos aspiraciones METASYS®
- Conectores META connect (METASYS®)
- Motores aspiración, centrifugadoras y separadores de amalgama Dürr® Dental
- Repuestos aspiraciones Dürr® Dental
- Conectores Dürr® connect
- Soportes aspiración Luzzani® Dental
- Mangueras y tubos aspiración
- Terminales de aspiración y adaptadores



MOTORES ASPIRACIÓN LUZZANI® DENTAL Y SUS REPUESTOS

Motor de aspiración seca AIRMATIC



- Máxima fiabilidad + Máximo silencio.
- Puede funcionar de forma continuada.
- Depresión estática: 1.300 mm de agua aprox.
- Caudal de aire: 1.200 l/min.

- Funcionamiento: aspiración y compresión.
- Ausencia completa de ruido.
- **Garantía:** 1 año.

MOTOR ASÍNCRONO MONOFÁSICO

Tensión alimentación	220V / 50Hz
Potencia de absorción	Wa 415
Absorción	A 1,86
Condensación	μ F10
Cos φ	0,96
Velocidad de rotación	2.810 rpm
Modo de trabajo	Continuo
Depresión estática	1.300 mm de agua
Caudal de aire	1.200 l/min.

DIAGRAMA DE DEPRESIÓN

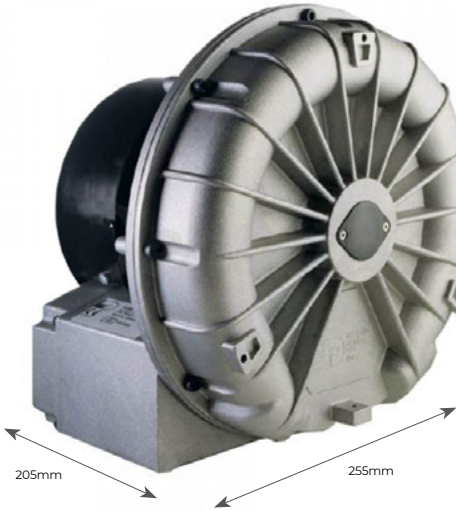
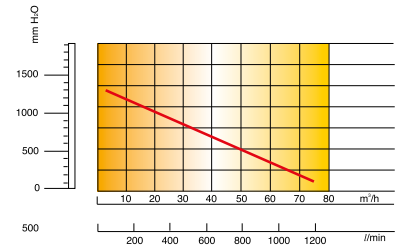

Ref.: **39-8AIRMAT**

451⁸⁰€

Repuestos motor de aspiración seca AIRMATIC

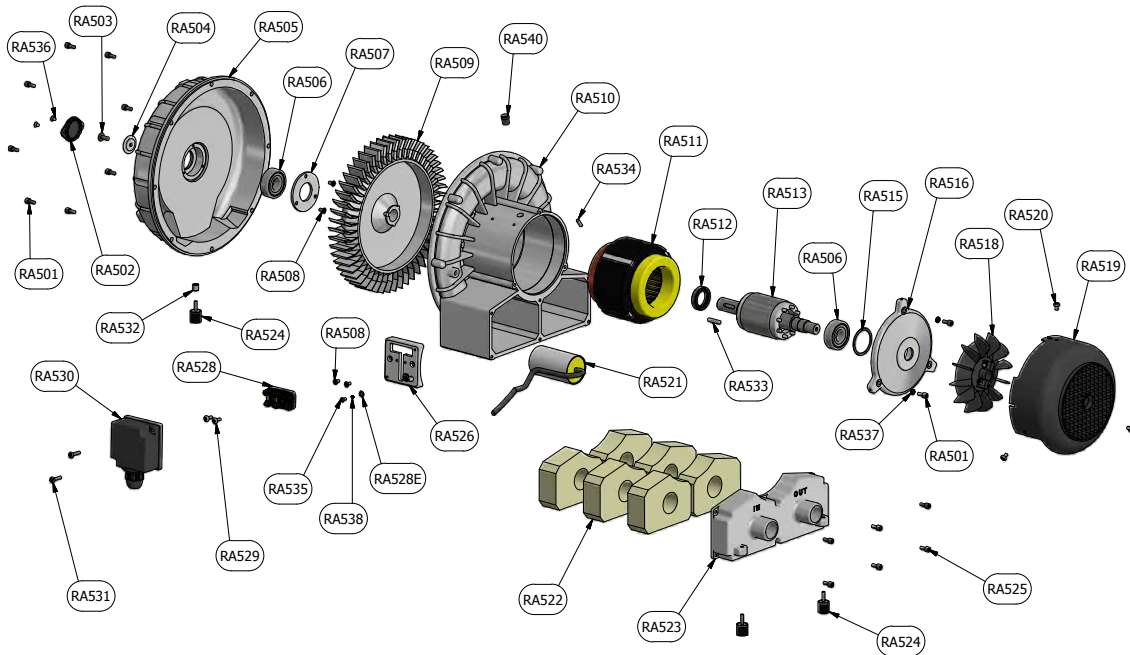

Descripción

Observaciones

	Rodamientos (RA506) Ref.: 39-8RA506	19⁸⁰€
	Silenciadores (RA522) Ref.: 39-8RA522	20⁸⁰€

MOTORES ASPIRACIÓN, CENTRIFUGADORAS Y SEPARADORES DE AMALGAMA METASYS®

Motores de aspiración METASYS®



Rotor separador centrífugo

Módulo separador que, gracias a su fuerza centrífuga, garantiza una separación continua y perfecta incluso con grandes cargas de espuma.

Para que la bomba de vaciado funcione de por vida, la fiabilidad de la separación debe estar garantizada.



Desagüe de las aguas residuales más alto

Un desagüe de aguas residuales colocado más alto permite una conexión cómoda con el desagüe o el separador de amalgama. Con ello ya no se requiere ninguna otra instalación para una posible elevación necesaria del aparato de aspiración.

Regulación de presión negativa controlada por frecuencia*

Según los requisitos de potencia, la regulación de la presión negativa se realiza mediante un control de frecuencia que proporciona a las cánulas una gran presión negativa constante de 180 mbar. Además, la función controlada por frecuencia reduce considerablemente el consumo energético.

* Solo para EXCOM Hybrid 5

Un eje de motor

Un eje de motor para mover tanto el generador de presión negativa como la separación, al mismo tiempo que permite el funcionamiento simultáneo de ambos módulos. Esto impide el peligro de un posible derrame de líquido provocado por una separación que no esté funcionando dentro de una bomba de vacío en marcha.

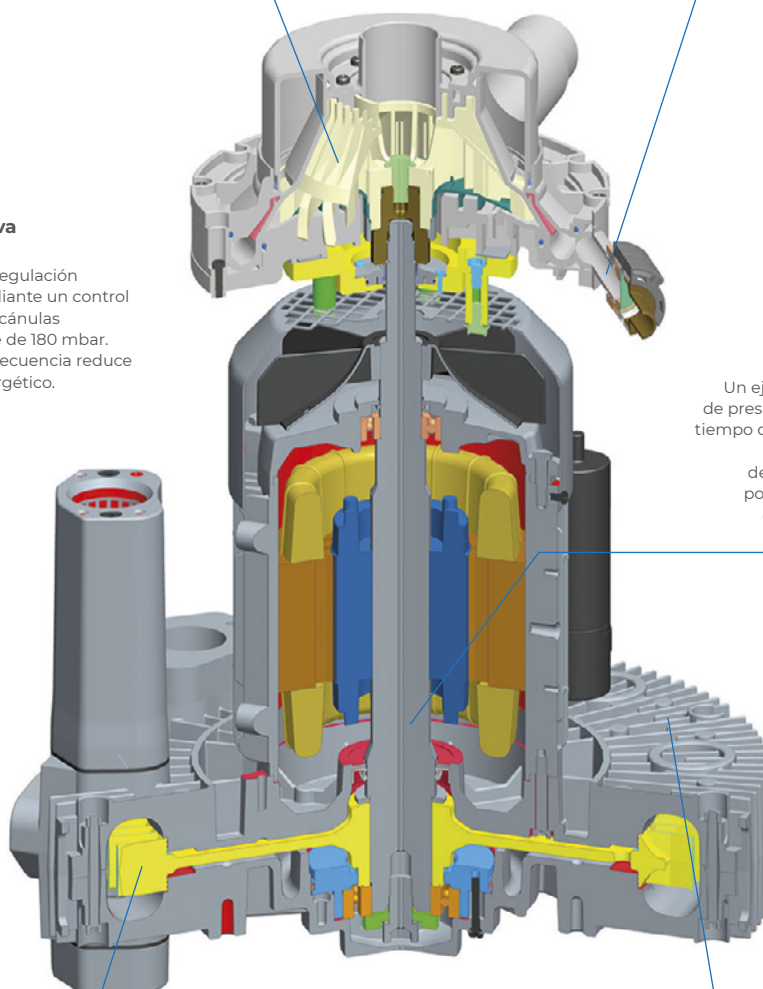

Rueda de turbina de aluminio

La rueda de turbina de aluminio de marcha libre garantiza la seguridad del funcionamiento a largo plazo. No se utilizan ruedas de plástico.

Aletas de refrigeración que optimizan el caudal de aire

El diseño especial de estas aletas optimizadas garantiza una mejor refrigeración y una mayor protección contra el sobrecalentamiento. El caudal de aire y refrigeración eficiente que proporcionan estas aletas de refrigeración permite un rápido descenso del calor.

Garantía de 36 meses*

*Excepto el EXCOM Hybrid 1, que tiene una garantía de 24 meses.

MOTORES ASPIRACIÓN HÍBRIDA (HÚMEDA Y SECA) CENTRALIZADOS SIN SEPARACIÓN AMALGAMA

Motores de aspiración híbrida METASYS® sin separador de amalgama

METASYS



EXCOM Hybrid 1S



EXCOM Hybrid 1



EXCOM Hybrid 2



EXCOM Hybrid 5

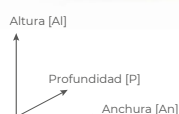

	EXCOM Hybrid 1S	EXCOM Hybrid 1	EXCOM Hybrid 2	EXCOM Hybrid 5
Tensión de alimentación	230 V AC	230 V AC	230 V AC	230 V AC / 400 V AC
Frecuencia	50 / 60 Hz	50 / 60 Hz	50 / 60 Hz	50 / 60 Hz
Consumo máx. corriente	3,5 / 4,5 A	6,7 A	6,7 A	9,0 / 10,0 A // 4,3 / 4,4 A
Consumo máx. potencia	0,55 / 0,63 kW	0,94 / 1,1 kW	1,1 / 1,3 kW	1,5 / 1,75 kW
Temperatura máx. ambiente	40° C	40° C	40° C	40° C
Volumen aspiración	1.100 l/min	1.100 / 1.300 l/min	1.450 / 1.750 l/min	2.000 / 2.400 l/min
Zona presión negativa regulada	120 / 140 mbar	180 mbar	180 mbar	180 mbar
Nivel sonoro	63 dB (A)	57 / 62 dB (A)	58 / 63 dB (A)	64 / 68 dB (A)
Dimensiones (Al x An x P) en mm	530 x 350 x 320	570 x 422 x 400	580 x 450 x 400	620 x 460 x 455
Peso	15 Kg	22 kg	27 kg	30 kg
Duración conexión	100%	100%	100%	100%
Tasa separación	-	-	-	-
Número de equipos	1 equipo	Hasta 2 equipos	Hasta 3 equipos	Hasta 5 equipos
Suministro incluye	Kit básico instalación* (excepto tubo desahogo)	Kit básico instalación*	Kit básico instalación*	Kit básico instalación*
Garantía	24 meses**	36 meses**	36 meses**	36 meses**

* Incluye: 1m. tubo desahogo, 1m. tubo entrada y kit básico de adaptadores para la instalación.

** Mínimo de mantenimiento requerido. **Consultar**

Descripción

Observaciones

EXCOM Hybrid 1S, con unidad de control

Ref.: **98-010154** (Ref. Metasys®: 104000002 / 02010154)

1.380⁰⁰€

1 equipo

EXCOM Hybrid 1, con unidad de control

Ref.: **98-010311** (Ref. Metasys®: 104000005 / 02010311)

1.800⁰⁰€

Hasta 2 equipos

EXCOM Hybrid 2, con unidad de control

Ref.: **98-010312** (Ref. Metasys®: 104000006 / 02010312)

2.580⁰⁰€

Hasta 3 equipos

EXCOM Hybrid 5 (230 V), con unidad de control

Ref.: **98-010313** (Ref. Metasys®: 104000008 / 02010313)

3.488⁰⁰€

Hasta 5 equipos

BAJO PEDIDO

EXCOM Hybrid 5 (400 V), con unidad de control

Ref.: **98-010314** (Ref. Metasys®: 104000009 / 02010314)

3.598⁰⁰€

Hasta 5 equipos

BAJO PEDIDO

MOTORES ASPIRACIÓN HÍBRIDA (HÚMEDA Y SECA) CENTRALIZADOS CON SEPARACIÓN AMALGAMA

Motores de aspiración híbrida METASYS® con separador de amalgama

METASYS



EXCOM Hybrid A1



EXCOM Hybrid A2



EXCOM Hybrid A5

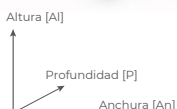

	EXCOM Hybrid A1	EXCOM Hybrid A2	EXCOM Hybrid A5
Tensión de alimentación	230 V AC	230 V AC	230 V AC / 400 V AC
Frecuencia	50 / 60 Hz	50 / 60 Hz	50 / 60 Hz
Consumo máx. corriente	6,7 A	6,7 A	9,0 / 10,0 A // 4,3 / 4,4 A
Consumo máx. potencia	0,94 / 1,1 kW	1,1 / 1,3 kW	1,5 / 1,75 kW
Temperatura máx. ambiente	40° C	40° C	40° C
Volumen aspiración	1.100 / 1.300 l/min	1.450 / 1.750 l/min	2.000 / 2.400 l/min
Zona presión negativa regulada	180 mbar	180 mbar	180 mbar
Nivel sonoro	57 / 62 dB (A)	58 / 63 dB (A)	64 / 68 dB (A)
Dimensiones (Al x An x P) en mm	570 x 422 x 400	580 x 450 x 400	620 x 460 x 455
Peso	24,5 kg	29,5 kg	35 kg
Duración conexión	100%	100%	100%
Tasa separación	99,30%	99,30%	99,30%
Número de equipos	Hasta 2 equipos	Hasta 3 equipos	Hasta 5 equipos
Suministro incluye	Kit básico instalación*	Kit básico instalación*	Kit básico instalación*
Garantía	36 meses**	36 meses**	36 meses**

* Incluye: 1m tubo deshaogo, 1m tubo entrada, kit básico de adaptadores para la instalación + kit instalación separador de amalgama

** Mínimo de mantenimiento requerido. **Consultar**

Descripción	Observaciones
Opcional EXCOM Hybrid 1S + Separador de amalgama ECO II Ref.: 98-010154 + 98-010004	1 equipo
EXCOM Hybrid A1-ECO II, con unidad de control Ref.: 98-010251 (Ref. Metasys®: 104000011 / 02010251)	Hasta 2 equipos 2.380⁰⁰€
EXCOM Hybrid A2-ECO II, con unidad de control Ref.: 98-010221 (Ref. Metasys®: 104000012 / 02010221)	Hasta 3 equipos 2.980⁰⁰€
EXCOM Hybrid A5 (230 V) – ECO II TANDEM, con unidad de control Ref.: 98-010222 (Ref. Metasys®: 104000014 / 02010222)	Hasta 5 equipos 4.658⁰⁰€ BAJO PEDIDO
EXCOM Hybrid A5 (400 V) – ECO II TANDEM, con unidad de control Ref.: 98-010224 (Ref. Metasys®: 104000015 / 02010224)	Hasta 5 equipos 4.728⁰⁰€ BAJO PEDIDO

SI NO ENCUENTRAS EL REPUESTO QUE BUSCAS, ¡CONSÚLTANOS!
 Precios: impuestos, portes y mano de obra no incluidos.

CUBIERTAS INSONORIZADORAS MOTORES ASPIRACIÓN METASYS®

Cubiertas insonorizadoras METASYS®

METASYS

Reduce el
nivel sonoro
un **15%**



Descripción

Cubierta insonorizadora para EXCOM Hybrid 1s - sin ventiladorRef.: **98-110007** (Ref. Metasys®: 120000518 / 40030007)**375⁰⁰€**

Observaciones

Reducción nivel sonoro 15%

BAJO PEDIDO

Cubierta insonorizadora para EXCOM Hybrid 1, 2, 5, A1, A2 y A5 - con ventiladorRef.: **98-110004** (Ref. Metasys®: 120000521 / 40030004)**1.245⁰⁰€**

Reducción nivel sonoro 15%

BAJO PEDIDO

SEPARADOR DE AMALGAMA

Separador de amalgama METASYS®

METASYS



ECO II

ECO II
TANDEM

	ECO II	ECO II TANDEM
Caudal máx. agua	1 l/min	2 l/min
Tasa separación	99,30%	99,30%
Volumen recipiente colector	700 cm ³	2 x 700 cm ³
Intervalo de cambio	Anual / lleno 100%	Anual / lleno 100%
Dimensiones (Al x An x P) en mm	308 x 164 x 201 mm	371 x 407 x 243 mm
Peso en vacío con soporte / contenedor lleno	1,7 kg / 2,7 kg	3,6 kg / 2x2,7 kg
Suministro incluye	Kit básico instalación	Kit básico instalación

Desde el 1 de enero de 2019 los operadores de los gabinetes dentales que utilicen amalgama dental, que retiren empastes de amalgama dental, o extraigan dientes que contengan dichas amalgamas, **deben contar con separadores de amalgama** (deben garantizar un nivel de retención de, como mínimo, el 95 % de las partículas de amalgama) para retener y recoger las partículas de las mismas, incluidas las contenidas en el agua usada.

Descripción

ECO II

Ref.: **98-010004** (Ref. Metasys®: 101000015 / 01050004)**798⁰⁰€**

Observaciones

*Tras agotar - **ECO II PLUS**

HASTA AGOTAR

ECO II TANDEM

Ref.: **98-010007** (Ref. Metasys®: 101000018 / 01050007)**1.380⁰⁰€***Tras agotar - **ECO II PLUS**

HASTA AGOTAR

CENTRIFUGADORAS METASYS®

Centrifugadoras METASYS®



MST 1 ECO LIGHT

MST 1

COMPACT Dynamic

MST 1
(Modelo externo)

	MST 1 ECO LIGHT	MST 1	COMPACT Dynamic
Separación de amalgama	No	Si	Si
Sistema de Autolimpieza	-	Si	Si
Tensión de alimentación	24 V AC	24 V AC	24 V AC
Frecuencia	50 / 60 Hz	50 / 60 Hz	50 / 60 Hz
Consumo máx. corriente	1,5 A	2 A	6,3 A
Consumo máx. potencia	46 VA	46 VA	100 VA
Caudal máx. agua	4,5 l/min	4,5 l/min	4,5 l/min
- desde escupidera	3,0 l/min	3,0 l/min	3,0 l/min
- desde línea de aspiración	1,5 l/min	1,5 l/min	1,5 l/min
Zona presión negativa regulada	50-250 mbar	80-250 mbar	80-160 mbar
Tasa separación	-	98,6%	96,4%
Volumen recipiente colector	300 cm ³	300 cm ³	300 cm ³
Dimensiones (Al x An x P) en mm	305 x 163 x 104mm	305 x 210 x 104mm	301 x 173 x 110mm
Suministro incluye	Kit básico instalación	Kit básico instalación	Kit básico instalación
Garantía	36 meses*	36 meses*	36 meses*

*Mínimo de mantenimiento requerido. **Consultar**

Descripción

Observaciones

MST 1 ECO LIGHT **sin separador de amalgama**Ref.: **98-010033** (Ref. Metasys®: 13000001 / 01010033)**878⁰⁰€**MST 1 **con separador de amalgama**Ref.: **98-010001** (Ref. Metasys®: 101000001 / 01010001)**2.098⁰⁰€**MST 1 **con separador de amalgama**Ref.: **98-010020** (Ref. Metasys®: 101000007 / 01010020)**2.348⁰⁰€**

Modelo externo

BAJO PEDIDOCOMPACT Dynamic **con separador de amalgama**Ref.: **98-110001** (Ref. Metasys®: 101000026 / 01060001)**2.098⁰⁰€**

MANTENIMIENTO, REPUESTOS Y ACCESORIOS

Válvulas



Válvula escupidera

Válvulas selectoras

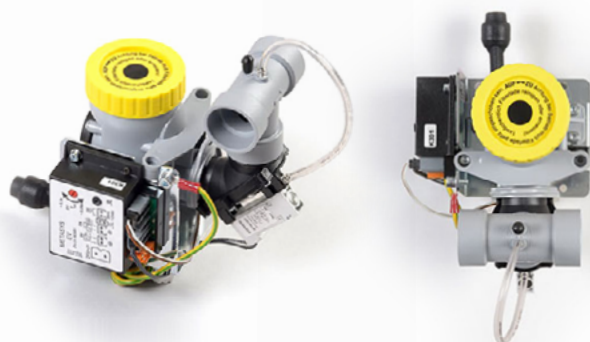

	Descripción	Observaciones
	Válvula escupidera 24 V DC / AC Ref.: 98-020002 (Ref. Metasys®: 110000002 / 40050002)	Garantía: 12 meses 489⁸⁰€
	Filtro cesta Metasys MST1, A8 y escupidera Ref.: 98-030002F (Ref. Metasys®: 120000212 / 55010002)	Pack: 10 unidades 109⁸⁰€
	Válvula selectora 24 DC / CC Ref.: 98-020048 (Ref. Metasys®: 110000004 / 40050048)	113⁸⁰€
	Válvula selectora 24 DC / CC y 24 AC / CA* Ref.: 98-020044 (Ref. Metasys®: 110000005 / 40050044)	*98-020044 = 98-020048 + complemento que la hace AC / CA. (El complemento se puede utilizar o no). 151⁸⁰€
	Membrana válvula selectora Metasys Ref.: 98-010003	11⁸⁰€

REPUESTOS MOTORES ASPIRACIÓN

Repuestos motores aspiración



	Descripción	Observaciones
	Aspa y tapa superior (Centrifuga) Motores METASYS® EXCOM Hybrid 1, 2, 5, A1, A2 y A5 Ref.: 98-010210 (Ref. Metasys®: 120000625 / 50060210 + aspa)	618⁰⁰€
	Filtro entrada motores METASYS EXCOM Hybrid Ref.: 98-010467 (Ref. Metasys®: 120000467 / 55010010)	72⁸⁰€

NUEVO



Imagen no disponible

KITS MANTENIMIENTO MOTORES ASPIRACIÓN

Kits mantenimiento motores aspiración



	Descripción	Observaciones
	Kit mantenimiento anual motores METASYS EXCOM Hybrid 1, 2, A1 y A2 Ref.: 98-010240 (Ref. Metasys®: 120000527 / 50060240)	164⁸⁰€ Incluye: Colector de agua con válvula antiretorno, conexión adaptador para separación y tubo PVC

KITS MANTENIMIENTO CENTRIFUGADORAS

Kits mantenimiento centrifugadoras





	Descripción	Observaciones
	Kit inspección anual centrifugadora MST 1 Ref.: 98-010109 (Ref. Metasys®: 120000235 / 50020109)	164⁸⁰€ Incluye: Cuerpo básico de entrada con válvula antiretorno integrada, membrana válvula selectora, filtro bomba, contenedor reemplazo.
	Kit inspección 5 años centrifugadora MST 1 Ref.: 98-010110 (Ref. Metasys®: 120000229 / 50020110)	446⁸⁰€ Incluye: Cuerpo básico de entrada con válvula antiretorno integrada, membrana válvula selectora, filtro bomba, contenedor reemplazo, cajón de filtro, tapa centrifugadora, anillo desplazamiento agua, deflector de aire, cámara de centrifugado y tapa bomba centrifugado. BAJO PEDIDO
	Kit inspección anual centrifugadora COMPACT Dynamic y COMPACT Dynamic ECO Ref.: 98-010030 (Ref. Metasys®: 120000598 / 50040030)	283⁸⁰€ Incluye: Rotor completo, junta, parte superior separador con membrana y contenedor reemplazo.
	Kit inspección 5 años centrifugadora COMPACT Dynamic Ref.: 98-010031 (Ref. Metasys®: 120000594 / 50040031)	366⁸⁰€ Incluye: Rotor completo, junta, parte superior separador con membrana y contenedor reemplazo + centrifugadora y filtro bomba. BAJO PEDIDO
	Kit inspección anual centrifugadora MST 1 ECO Light Ref.: 98-010119 (Ref. Metasys®: 120000249 / 50020119)	133⁸⁰€ Incluye: Anillo desplazamiento agua, deflector aire, alojamiento entrada bomba, membrana, válvula antiretorno, anillo tórico.

CONTENEDORES SEPARADORES DE AMALGAMA

Contenedores separadores de amalgama





	Descripción	Observaciones
	Contenedor reemplazo MST 1 Ref.: 98-210001 (Ref. Metasys®: 113000054 / 55020001) 47´80€	
	Contenedor reemplazo COMPACT Dynamic Ref.: 98-010005 (Ref. Metasys®: 113000013 / 55020005) 45´80€	
	Contenedor reemplazo ECO II+, ECO II y ECO II Tandem Ref.: 98-010130 (Ref. Metasys®: 113000077) 296´80€	Sustituye al antiguo modelo (Ref. Metasys®: 113000034 / 55020130)

TUBO ENTRADA ASPIRACIONES

Tubo entrada aspiraciones





	Descripción	Observaciones
	Tubo de entrada de aire de sistemas de aspiración Ref.: 98-020050 (Ref. Metasys®: 120000106 / 40300050) 42´80€	Diámetro: 40mm BAJO PEDIDO Por metro Compra mínima 1 metro referencia Múltiplos de 1m, NO fracciones)
	Tubo de entrada de aire de sistemas de aspiración Ref.: 98-020051 (Ref. Metasys®: 120000105 / 40300051) 45´80€	Diámetro: 50mm Por metro Compra mínima 1 metro referencia Múltiplos de 1m, NO fracciones)

TUBO DESAHOGO ASPIRACIONES

Tubo desahogo aspiraciones



	Descripción	Observaciones
	Tubo termo resistente para descarga / desahogo de aire de sistemas de aspiración Ref.: 98-020100 (Ref. Metasys®: 120000109 / 40300100) 76´80€	Diámetro: 32mm Por metro Compra mínima 1 metro referencia Múltiplos de 1m, NO fracciones) Máximo 4m por tramo
	Tubo termo resistente para descarga / desahogo de aire de sistemas de aspiración Ref.: 98-020101 (Ref. Metasys®: 120000108 / 40300101) 80´80€	Diámetro: 40mm Por metro Compra mínima 1 metro referencia Múltiplos de 1m, NO fracciones) Máximo 4m por tramo
	Tubo termo resistente para descarga / desahogo de aire de sistemas de aspiración Ref.: 98-020102 (Ref. Metasys®: 120000107 / 40300102) 88´00€	Diámetro: 50mm Por metro Compra mínima 1 metro referencia Múltiplos de 1m, NO fracciones) Máximo 4m por tramo

FILTROS SALIDA ASPIRACIONES HEPA H14

Filtros salida aspiraciones HEPA H14

RUMAR

- Filtro **HEPA** (High Efficiency Particulate Air) con nivel de filtración H14 (99,995%)
- Adaptable a todos los sistemas de aspiración dental, fácil de instalar y mantener
- Apto para **hasta 5 sillones dentales** (144 m³/h)
- Instalable al final o en la línea de la salida de aire
- Frecuencia de **cambio de cartucho recomendada**: 24 meses
- Material: microfibra HEPA H14

- Suministro incluye:

- Filtro con cartucho
- Tubo desahogo termoresistente (80cm aprox.) Ø40mm
- Espigas PVC: 2uds. 1,0" x Ø30mm
- 2uds. 1 1/4" x Ø40mm
- Adaptadores PVC: 2uds. 1 1/4" x 1,0"
- Abrazaderas metálicas: 2uds. para Ø30mm
- 2uds. para Ø40mm





Filtra el **99,99%** de la materia fina suspendida



Separación Flujo nominal de aire (m ³ /h)	ENTRADA A	SALIDA B	ENTRADA A (mm)	SALIDA B (mm)	C (mm)	D (mm)	Øe (mm)	H (mm)	PESO (Kg)
144	G1 1/2 "	G1 1/2 "	38	38	95	98	173	156	1,7

Descripción

Observaciones

	Filtro salida aspiraciones HEPA H14 completo Ref.: 98-030011	398⁰⁰€
	Cartucho interno repuesto filtro salida aspiraciones HEPA H14 Ref.: 98-030011C	184⁸⁰€

CONECTORES META CONNECT - DÜRR CONNECT

Conectores Meta Connect



	Descripción	Observaciones
	Adaptador Dürr® Connect (G) - META Connect Ref.: 98-040124 (Ref. Metasys®: 120000084 / 40010124)	Macho - Macho 1 unidad 15'80€
	Adaptador Dürr® Connect (K) - META Connect Ref.: 98-040084 (Ref. Metasys®: 120000285 / 40010084)	Macho - Macho 1 unidad 15'80€
	Adaptador Dürr® Connect (K) - META Connect Ref.: 98-040102 (Ref. Metasys®: 120000286 / 40010102)	Hembra - Hembra 1 unidad 15'80€
	Adaptador conexión Ø Interno 27mm X Ø Exterior 32mm - META Connect Ref.: 98-040125 (Ref. Metasys®: 120000087 / 40010125)	Macho - Macho 1 unidad 14'80€
	Clip cierre META Connect Ref.: 98-040103 (Ref. Metasys®: 120000274 / 40010103)	1 unidad 11'80€

LIMPIEZA ASPIRACIONES

Limpiador, desinfectante y desodorizante GREEN & CLEAN®

METASYS

Doble concentrado desespumado activo para la limpieza diaria, desinfección y desodorización de sistemas de aspiración y separadores de amalgama.

- Apto para el mantenimiento de aspiraciones de **todas las marcas**.
- Concentrado: fácil de transportar y no ocupa espacio.
- Sistema dual especialmente diseñado para impedir la generación de microorganismos resistentes.
- Extremadamente **cómodo** y **sencillo**.

Apto para el mantenimiento de
TODAS LAS MARCAS



Modo de empleo

<ol style="list-style-type: none"> 1. Accionar dos veces la bomba dosificadora (= 6 ml de concentrado) 2. Llenar el recipiente con agua hasta la marca (= 600 ml solución al 1%) 3. Colocar la cánula pequeña en el orificio marcado con 1 hasta que se aspire aire (200 ml) 	<ol style="list-style-type: none"> 4. Colocar la cánula grande en el orificio marcado con 2 hasta que se aspire aire (200 ml) 5. Vaciar el líquido restante en la taza de la escupidera (200 ml) 6. Esperar el tiempo de actuación y luego enjuagar (60 min para HBV/HIV/HCV, tuberculida) 				

	Descripción	Observaciones
	Kit iniciación Green & Clean® M2 Ref.: 98-030201 (Ref. Metasys®: 122000026 / 60010201)	Incluye: 1 x dispensador 1 x M2 rojo 500ml 1 x M2 verde 500ml Aproximadamente 167 aplicaciones
	Kit refill I Green & Clean® M2 Ref.: 98-030202 (Ref. Metasys®: 122000027 / 60010202)	Incluye: 2 x M2 rojo 500ml 2 x M2 verde 500ml Aproximadamente 334 aplicaciones
	Kit refill II Green & Clean® M2 Ref.: 98-030203 (Ref. Metasys®: 122000028 / 60010203)	Incluye: 1 x M2 rojo 500ml 1 x M2 verde 500ml Aproximadamente 167 aplicaciones

LIMPIEZA BIOFILM SILLONES

Limpiador Biofilm líneas agua sillones



MÁS BAJO

- Diseñado para que al menos una vez al año el servicio técnico haga una limpieza integral de las líneas de agua limpia de los sillones dentales.
- Muy sencillo de utilizar por servicios técnicos.
- Unos pocos sencillos pasos, y una hora de actuación, para que toda la red de tubos de agua limpia del sillón dental, quede completamente pulcra.

Evite obstrucciones en el sillón y en los instrumentos.
¡Sorprendentes resultados!



	Descripción	Observaciones
	Bomba para BR + 1 botella limpiador BR 1.000ml Ref.: 98-030501 (Ref. Metasys®: 108000034 / 40050501)	478´00€
	2 botellas limpiador BR Ref.: 98-030300 (Ref. Metasys®: 122000002 / 60040300)	89´80€ Pack: 2 unidades Contenido: 1 litro/ud

MANTENIMIENTO ASPIRACIONES

Mantenimiento aspiraciones



	Descripción	Observaciones
	Limpiador especial de sistemas aspiración DÜRR® MD-555 - Concentrado sin espuma para instalaciones dentales de aspiración y desagüe. - Complemento idóneo para Orotol Plus para el cuidado completo y perfecta limpieza y mantenimiento de instalaciones de aspiración de todo tipo. Ref.: 68-37003	1 unidad Contenido: 2,5 litros 58´80€
	Filtro sólidos aspiraciones Cattani® ***Original Cattani*** Ref.: 38-1055 (Ref. Cattani®: 1041055 Ref. Fedesa®: F034A91)	Pack: 12 unidades Utilizado en la mayoría de unidades Fedesa entre otros. 15´20€
	Porta filtros rectangular gris 2 terminales ***Original Cattani*** Ref.: 38-0854 (Ref. Cattani®: 200854)	(Ref. Fedesa®: 2403A03 + 034A91 + 710A12 + 2406A01) 48´00€
	Filtro amarillo aspiraciones Dürr® ***Original Dürr*** Ref.: 68-37001 (Ref. Dürr®: 0725.041.00)	Pack: 1 ud. Utilizado en algunas unidades Fedesa entre otros. 38´80€
	Filtro amarillo dos entradas Dürr Connect Ref.: 68-37005 (Ref. Dürr®: 0700.705.54)	**Adaptadores a manguera de 11mm y 17mm. 108´00€ Consultar Refs.: 38-011T y 38-017T





NUEVO

NUEVO

VÁLVULAS DÜRR®

Válvulas Dürr®





	Descripción	Observaciones
	Válvula antiretorno CAS-1, CSI y compatibles Ref.: 68-26001 (Ref. Dürr®: 7117.420.43 - 1ud. de 2)	1 unidad 51⁸⁰€
	Retén CAS-1 Ref.: 68-26002 (Ref. Dürr®: 7128.100.03)	1 unidad 27⁸⁰€ HASTA AGOTAR
	Válvula centralizadora / selectora aspiración Ref.: 68-36001 (Ref. Dürr®: 7560.500.60E)	180⁰⁰€
	Membrana válvula centralizadora / selectora aspiración Ref.: 68-36002 (Ref. Dürr®: 7560.500.22)	17⁸⁰€
	Válvula antiretorno Dürr Connect Ref.: 68-36005 (Ref. Dürr®: 7128.100.03)	19⁸⁰€

REPUESTOS ASPIRACIONES DÜRR®

Repuestos aspiraciones Dürr®



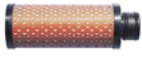





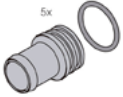
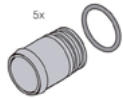

	Descripción	Observaciones
	Aspa / Turbina V300S y VS300S Ref.: 68-25001 (Ref. Dürr®: 7119.983.054 Antigua 7119.933.55)	234⁸⁰€
	Aspa / Turbina V600 y VS600 Ref.: 68-25002 (Ref. Dürr®: 7127.983.55)	302⁸⁰€
	Aspa / Turbina VSA300S Ref.: 68-25005 (Ref. Dürr®: R7110.115.00E)	88⁰⁰€
 <small>Imagen no disponible</small>	Junta tórica desagüe VS-300 Ref.: 68-25006 (Ref. Dürr®: R9000.402.23)	9⁸⁰€
 <small>Imagen no disponible</small>	Unión desagüe VS-300, VS-600, VS-900 y compatibles Ref.: 68-25007 (Ref. Dürr®: 7128.100.02)	14²⁰€
	Tapa + ventilador V300S, VS300S, V600, VS600, V900S y VS900S Ref.: 68-25003 (Ref. Dürr®: 7130.982.54)	101⁸⁰€

	Descripción	Observaciones
	Biofiltro HEPA H13 V300, VS300 y VSA 300S Ref.: 68-25004 (Ref. Dürr®: R7119100010) 138'00€	
	Kit mantenimiento CS-1 Ref.: 68-26003 (Ref. Dürr®: 7117.980.33) 119'80€	

CONECTORES DÜRR® CONNECT

DÜRR® Connect K (20mm)



	Descripción	Observaciones
	Dürr® Connect hembra a 15mm (K) Ref.: 68-87004 (Ref. Dürr®: 0700.720.15E) 18'80€	Pack: 5 unidades
	Dürr® Connect macho a 20mm (K) Ref.: 68-87003 (Ref. Dürr®: 0700.710.20E) 18'80€	Pack: 5 unidades
	Dürr® Connect macho a 25mm (K) Ref.: 68-87020 (Ref. Dürr®: 0700.710.25E) 18'80€	Pack: 5 unidades
	Dürr® Connect "T" 2 x macho / 1 x hembra, c/sifón (K) Ref.: 68-87021 (Ref. Dürr®: 0700.700.08E) 33'80€	Pack: 3 unidades
	Dürr® Connect macho-macho (K) Ref.: 68-87014 (Ref. Dürr®: 0700.700.13E) 18'80€	Pack: 5 unidades
	Dürr® Connect hembra a 17mm (K) Ref.: 68-87005 (Ref. Dürr®: 0700.720.17E) 18'80€	Pack: 5 unidades
	Dürr® Connect hembra a 18mm (K) Ref.: 68-87007 (Ref. Dürr®: 0700.720.18E) 18'80€	Pack: 5 unidades
	Dürr® Connect hembra a 20mm (K) Ref.: 68-87017 (Ref. Dürr®: 0700.720.20E) 18'80€	Pack: 5 unidades
	Dürr® Connect hembra a 22mm (K) Ref.: 68-87019 (Ref. Dürr®: 0700.720.22E) 18'80€	Pack: 5 unidades
	Dürr® Connect hembra a 25mm (K) Ref.: 68-87006 (Ref. Dürr®: 0700.720.25E) 18'80€	Pack: 5 unidades

	Descripción	Observaciones
	Dürr® Connect hembra a 30mm (K) Ref.: 68-87009 (Ref. Dürr®: 0700.720.30E) 18'80€	Pack: 3 unidades
	Dürr® Connect hembra 36mm (K) Ref.: 68-87008 (Ref. Dürr®: 0700.700.21E) 18'80€	Pack: 5 unidades
	Dürr® Connect hembra-hembra (K) Ref.: 68-87013 (Ref. Dürr®: 0700.700.11E) 18'80€	Pack: 5 unidades
	Dürr® Connect manguito a 32mm (K) Ref.: 68-87018 (Ref. Dürr®: 0700.700.20E) 18'80€	Pack: 5 unidades
	Dürr® Connect codo 90° (K) Ref.: 68-87015 (Ref. Dürr®: 0700.700.04E) 18'80€	Pack: 5 unidades
	Dürr® Connect tapón sencillo (K) Ref.: 68-87010 (Ref. Dürr®: 0700.700.10E) 18'80€	Pack: 5 unidades
	Dürr® Connect "T" 1 x macho / 2 x hembra (K) Ref.: 68-87012 (Ref. Dürr®: 0700.700.06E) 33'80€	Pack: 3 unidades
	Dürr® Connect "T", 3 x macho (K) Ref.: 68-87002 (Ref. Dürr®: 0700.700.02E) 18'80€	Pack: 5 unidades
	Dürr® Connect "Y", 3 x macho (K) Ref.: 68-87001 (Ref. Dürr®: 0700.700.03E) 18'80€	Pack: 5 unidades
	Dürr® Connect clip pequeño (K) Ref.: 68-87011 (Ref. Dürr®: 0700.700.01E) 18'80€	Pack: 20 unidades
	Dürr® Connect anillo tórico (K) Ref.: 68-87016 (Ref. Dürr®: 9000.402.54) 2'95€	1 unidad

DÜRR® Connect G (32mm)





	Descripción	Observaciones
	Dürr® Connect clip grande (G) Ref.: 68-88004 (Ref. Dürr®: 0700.800.01E) 32'80€	Pack: 20 unidades
	Dürr® Connect codo 90° (G) Ref.: 68-88005 (Ref. Dürr®: 0700.800.04E) 48'00€	Pack: 3 unidades

	Descripción	Observaciones
	Dürr® Connect hembra a 30mm (G) Ref.: 68-88003 (Ref. Dürr®: 0700.820.30E)	Pack: 3 unidades 31'80€
	Dürr® Connect macho a 30mm (G) Ref.: 68-88001 (Ref. Dürr®: 0700.810.30E)	Pack: 3 unidades 31'80€
	Dürr® Connect macho-macho (G) Ref.: 68-88002 (Ref. Dürr®: 0700.800.13E)	Pack: 3 unidades 25'80€



MANGUERA ASPIRACIÓN EVA EXTRAFLEXIBLE

- Máxima calidad y durabilidad.
- Manguera extra flexible de Etyl-Vinilo-Acetato.
- Corrugada interior y exterior.
- Resistente a todos los desinfectantes homologados.
- Color: gris claro RAL 7035.
- **Diseño especial equipos CEFLA (Stern Weber®, Castellini® y Anthos®).**



	Descripción	Observaciones
	Manguera aspiración EVA extraflexible. Ø interno: 11mm Ref.: 36-611R	Longitud: 25 metros Incluye: Adoptadores silicona 174'80€
	Manguera aspiración EVA extraflexible. Ø interno: 11mm Ref.: 36-611M	Longitud: a medida, METROS ENTEROS, NO FRACCIÓN Incluye: Adoptadores silicona NO ADMITEN DEVOLUCIÓN 9'20€

11mm

	Descripción	Observaciones
	Manguera aspiración EVA extraflexible. Ø interno: 17mm Ref.: 36-617R	Longitud: 25 metros 205'80€
	Manguera aspiración EVA extraflexible. Ø interno: 17mm Ref.: 36-617M	Longitud: a medida METROS ENTEROS, NO FRACCIÓN NO ADMITEN DEVOLUCIÓN 10'20€

17mm

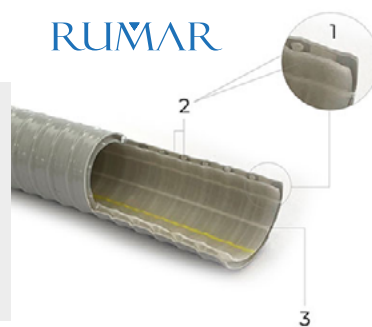

MANGUERA ASPIRACIÓN PVC PREMIUM

RUMAR

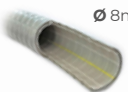
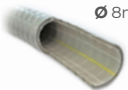
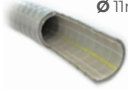
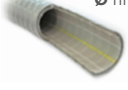
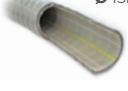
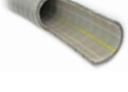
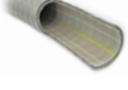
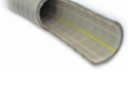
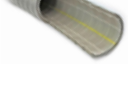

- **Calidad Premium**
- Máxima ligereza, flexibilidad y durabilidad.
- Resistente a todos los desinfectantes homologados.
- Color gris claro RAL 7035.

1. Doble capa de PVC flexible diseñada para una mayor durabilidad sin perder ligereza o flexibilidad.
2. Doble hélice de Polipropileno alrededor del eje para mayor durabilidad.
3. Hilos longitudinales para aumentar la integridad de la manguera.

	Descripción	Observaciones
	Manguera aspiración PVC PREMIUM Ø interno: 8mm Ref.: 36-808R	Longitud: 25 metros 568 ⁰⁰ €
	Manguera aspiración PVC PREMIUM Ø interno: 8mm Ref.: 36-808M	Longitud: a medida METROS ENTEROS, NO FRACCIÓN NO ADMITEN DEVOLUCIÓN (< 10metros) 26 ⁸⁰ € (>= 10metros) 24 ⁸⁰ €
	Manguera aspiración PVC PREMIUM Ø interno: 11mm Ref.: 36-811R	Longitud: 25 metros 448 ⁰⁰ €
	Manguera aspiración PVC PREMIUM Ø interno: 11mm Ref.: 36-811M	Longitud: a medida METROS ENTEROS, NO FRACCIÓN NO ADMITEN DEVOLUCIÓN (< 10metros) 19 ⁸⁰ € (>= 10metros) 21 ⁸⁰ €
	Manguera aspiración PVC PREMIUM Ø interno: 15mm Ref.: 36-815R	Longitud: 25 metros 568 ⁰⁰ €
	Manguera aspiración PVC PREMIUM Ø interno: 15mm Ref.: 36-815M	Longitud: a medida METROS ENTEROS, NO FRACCIÓN NO ADMITEN DEVOLUCIÓN (< 10metros) 25 ⁸⁰ € (>= 10metros) 28 ⁰⁰ €
	Manguera aspiración PVC PREMIUM Ø interno: 17mm Ref.: 36-817R	Longitud: 25 metros 498 ⁰⁰ €
	Manguera aspiración PVC ECO PREMIUM Ø interno: 17mm Ref.: 36-817M	Longitud: a medida METROS ENTEROS, NO FRACCIÓN NO ADMITEN DEVOLUCIÓN (< 10metros) 21 ⁸⁰ € (>= 10metros) 22 ⁸⁰ €
	Manguera aspiración PVC PREMIUM Ø interno: 20mm Ref.: 36-820R	Longitud: 25 metros 698 ⁰⁰ €
	Manguera aspiración PVC PREMIUM Ø interno: 20mm Ref.: 36-820M	Longitud: a medida METROS ENTEROS, NO FRACCIÓN NO ADMITEN DEVOLUCIÓN (< 10metros) 30 ⁸⁰ € (>= 10metros) 33 ⁸⁰ €

8mm

11mm

15mm

17mm

20mm











MANGUERA ASPIRACIÓN PVC FLEXIBLE ECO

RUMAR

- Doble pared reforzada de PVC flexible.
- Buena flexibilidad.

- Resistente a todos los desinfectantes homologados.
- Color gris claro RAL 7035.







	Descripción	Observaciones	
	Manguera aspiración PVC ECO. Ø interno: 8mm Ref.: 36-008	Longitud: 160cm	8 mm
	Manguera aspiración PVC ECO. Ø interno: 11mm Ref.: 36-011R	Longitud: 12 metros	11 mm
	Manguera aspiración PVC ECO. Ø interno: 11mm Ref.: 36-011M	Longitud: a medida METROS ENTEROS, NO FRACCIÓN NO ADMITEN DEVOLUCIÓN	
	Manguera aspiración PVC ECO. Ø interno: 11mm Ref.: 36-011	Longitud: 160cm	
	Manguera aspiración PVC ECO con terminal . Ø interno: 11mm Ref.: 36-111	Longitud: 160cm Incluye: Terminal	
	Manguera aspiración PVC ECO. Ø interno: 15mm Ref.: 36-015	Longitud: 160cm	15 mm
	Manguera aspiración PVC ECO. Ø interno: 17mm Ref.: 36-017R	Longitud: 12 metros	17 mm
	Manguera aspiración PVC ECO. Ø interno: 17mm Ref.: 36-017M	Longitud: a medida METROS ENTEROS, NO FRACCIÓN NO ADMITEN DEVOLUCIÓN	
	Manguera aspiración PVC ECO. Ø interno: 17mm Ref.: 36-017	Longitud: 160cm	
	Manguera aspiración PVC ECO con terminal . Ø interno: 17mm Ref.: 36-117	Longitud: 160cm Incluye: Terminal	
	Manguera aspiración PVC ECO. Ø interno: 20mm Ref.: 36-020	Longitud: 160cm	20 mm

TERMINALES DE ASPIRACIÓN RUMAR®

- Resistente a todos los desinfectantes homologados.

Terminales de aspiración

RUMAR

	Descripción	Observaciones
	Terminal aspiración + adaptador para mangueras de 11 mm interno. Ref.: 38-011T	Montaje en manguera con pegamento Compatible Ref. Fedesa®: 034A37 6'80€
	Terminal aspiración + adaptador para mangueras de 17 mm interno. Ref.: 38-017T	Montaje en manguera con calor Compatible Ref. Fedesa®: 034A36 6'80€
	Terminal aspiración conector 6,35 - 7,00mm Ref.: 38-007T	12'80€
	Punta terminal aspiración Ref.: 46-387 Ref.: 38-007TP	5'80€
	Terminal aspiración conector 12,4 - 12,55mm Ref.: 38-013T	10'80€

ADAPTADORES TERMINALES - CÁNULAS RUMAR®

- Resistentes.

- Color crema.

- Esterilizable en autoclave 135° C.

Terminales de aspiración

RUMAR

	Descripción	Observaciones
	Adaptador terminal cánula salvador. Ø interno: 11mm interior Ref.: 38-511/5	Pack: 5 unidades 15'20€
	Adaptador terminal cánula niebla de spray y cirugía. Ø interno: 17mm Ref.: 38-517/5	Pack: 5 unidades 15'20€
	Adaptador aspirasaliva Cattani® N° 15. ***Original Cattani*** Ref.: 38-0515 (Ref. Cattani®: 1040515)	1 unidad 7'00€
	Adaptador terminal Cattani® de diámetro 16mm a diámetro 11mm ***Original Cattani*** Ref.: 38-0520 (Ref. Cattani®: 1040520)	1 unidad Esterilizable en autoclave 135° C. 2'80€

SI NO ENCUENTRAS EL REPUESTO QUE BUSCAS, ¡CONSÚLTANOS!
 Precios: impuestos, portes y mano de obra no incluidos.

TERMINALES DE ASPIRACIÓN DÜRR®

- Calidad Dürr®.
- Resistente a todos los desinfectantes homologados.

Terminales de aspiración para manguera gruesa DÜRR®



d ₁	d ₂	Forma	Ref. Nr./No.
10,0	26,3		68-38001
17,0	26,3		68-38002
20,0	26,3		68-38003
19,0	26,3		68-38004
18,0	26,3		68-38006
18,0	26,3		68-38007

	Descripción	Observaciones
	Terminal angular, tubo grueso, gris, con pestillo desplazamiento. Ref.: 68-38017	32'80€
	Terminal angular, tubo grueso, gris, sin pestillo desplazamiento. Ref.: 68-38018	18'80€
	Terminal articulación gris terminal de aspiración grueso. Ref.: 68-38016	28'80€

Terminales de aspiración para manguera fina DÜRR®

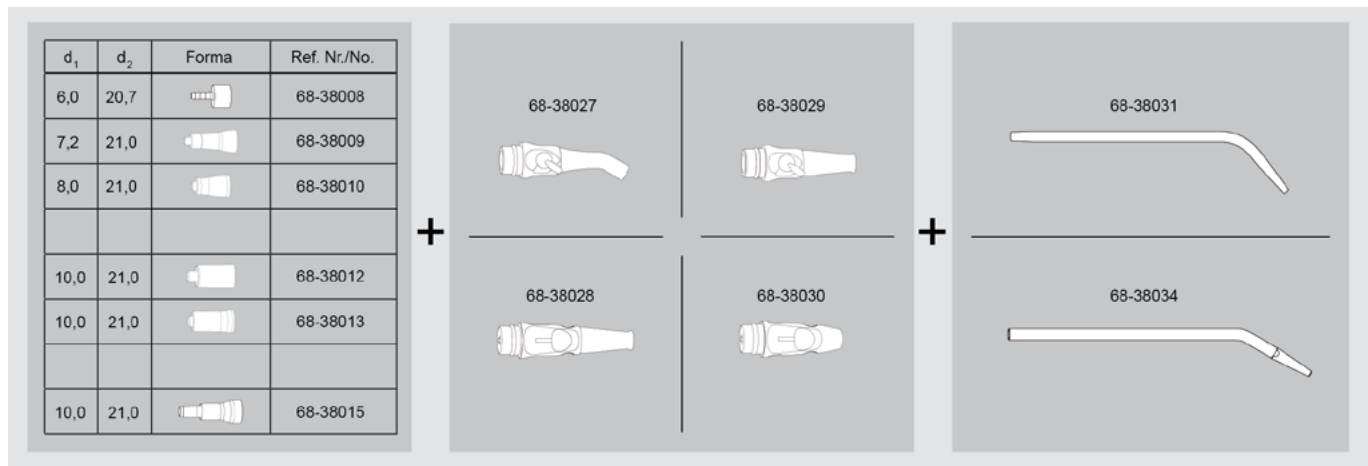

	Descripción	Observaciones
	Terminal angular, tubo fino, gris, con pestillo giratorio. Ref.: 68-38027	31'80€
	Punta terminal angular, tubo fino, gris. Ref.: 68-38027P	38'80€ Pack: 3 unidades
	Terminal recto, tubo fino, gris, con pestillo deslizamiento. Ref.: 68-38028	28'00€
	Terminal recto, tubo fino, gris, con pestillo giratorio. Ref.: 68-38029	36'80€
	Terminal recto, tubo fino, gris, con pestillo deslizamiento. Ref.: 68-38030	21'80€

Adaptadores mangueras - terminales de aspiración DÜRR®







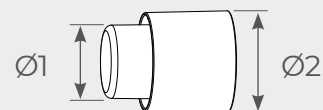

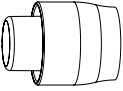
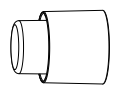
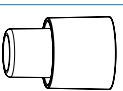

- Calidad Dürr®.
- Resistente a todos los desinfectantes homologados.

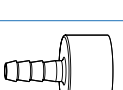
Ejemplo:

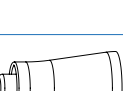

	Descripción	Observaciones
	Adaptador manguera-terminal universal 10mm. Ref.: 68-38001	16'80€ Diámetro: Ø1: 10,0mm x Ø2: 26,3mm
	Adaptador manguera-terminal A-dec 17mm. Ref.: 68-38002	17'80€ Diámetro: Ø1: 17,0mm x Ø2: 26,3mm





	Descripción	Observaciones
	Adaptador manguera-terminal KaVo® 20mm. Ref.: 68-38003	Diámetro: Ø1: 20,0mm x Ø2: 26,3mm 17'80€
	Adaptador manguera-terminal Dürr® Comfort. Ref.: 68-38004	Diámetro: Ø1: 19,0mm x Ø2: 26,3mm 17'80€
	Adaptador manguera-terminal universal 18mm. Ref.: 68-38006	Diámetro: Ø1: 18,0mm x Ø2: 26,3mm 17'80€
	Adaptador manguera-terminal universal 18mm. Ref.: 68-38007	Diámetro: Ø1: 18,0mm x Ø2: 26,3mm 19'80€
	Adaptador manguera-terminal universal 6mm. Ref.: 68-38008	Diámetro: Ø1: 6,0mm x Ø2: 20,7mm 20'80€
	Adaptador manguera-terminal A-dec 7,2mm. Ref.: 68-38009	Diámetro: Ø1: 7,2mm x Ø2: 21,0mm 13'80€
	Adaptador manguera-terminal KaVo® 8mm. Ref.: 68-38010	Diámetro: Ø1: 8,0mm x Ø2: 21,0mm 15'80€
	Adaptador manguera-terminal Cattani® 10mm. Ref.: 68-38012	Diámetro: Ø1: 10,0mm x Ø2: 21,0mm 15'80€
	Adaptador manguera-terminal Dürr® Comfort. Ref.: 68-38013	Diámetro: Ø1: 10,0mm x Ø2: 21,0mm 17'80€
	Adaptador manguera-terminal universal 10mm. Ref.: 68-38015	Diámetro: Ø1: 10,0mm x Ø2: 21,0mm 15'80€

ADAPTADORES TERMINALES-CÁNULAS Y CÁNULAS DE ASPIRACIÓN

- Calidad Dürr®.
- Resistente a todos los desinfectantes homologados.

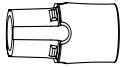

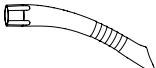
Manguera gruesa DÜRR®



	Descripción	Observaciones
	Manguito giratorio 16mm. Ref.: 68-38019	18⁸⁰€
	Manguito giratorio 16mm. Ref.: 68-38020	7³⁰€
	Cánula aspiración universal protect, 16mm, gris Ref.: 68-38024 (Ref. Dürr®: 0700.059.50)	15⁸⁰€ Para refs.: 68-38019 y 68-38020 Pack: 5 unidades HASTA AGOTAR
	Cánula aspiración profilaxis, 16mm, gris Ref.: 68-38025 (Ref. Dürr®: 0700.058.50)	17⁰⁰€ Para refs.: 68-38019 y 68-38020 Pack: 4 unidades HASTA AGOTAR
	Cánula universal Petite, 16mm, gris Ref.: 68-38036 (Ref. Dürr®: A700056050)	10⁴⁰€ Pack: 5 unidades HASTA AGOTAR

Manguera fina DÜRR®

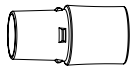

	Descripción	Observaciones
	Manguito giratorio 11mm. Ref.: 68-38021	18⁸⁰€
	Manguito giratorio 11mm. Ref.: 68-38022	7³⁰€
	Cánula aspiración universal Petite, 11mm, gris, Ref.: 68-38026 (Ref. Dürr®: 0700.057.50)	12⁸⁰€ Para refs.: 68-38021 y 68-38022 Pack: 5 unidades HASTA AGOTAR