

SAR

▶ SISTEMAS DE ASPIRACIÓN Y REPUESTOS

- Motores aspiración Luzzani® Dental y repuestos
- Motores aspiración, centrifugadoras y separadores de amalgama METASYS®
- Válvulas y accesorios METASYS®
- Repuestos aspiraciones METASYS®
- Conectores META connect (METASYS®)
- Centrifugadoras y repuestos aspiraciones Dürr® Dental
- Conectores Dürr Connect®
- Mangueras y tubos aspiración
- Terminales de aspiración y adaptadores



Repuestos



MOTORES ASPIRACIÓN LUZZANI® DENTAL Y SUS REPUESTOS

Motor de aspiración seca AIRMATIC



- Máxima fiabilidad + Máximo silencio.
- Puede funcionar de forma continuada.
- Depresión estática: 1.300 mm de agua aprox.
- Caudal de aire: 1.200 l/min.

- Funcionamiento: aspiración y compresión.
- Ausencia completa de ruido.
- **Garantía:** 1 año.

MOTOR ASÍNCRONO MONOFÁSICO

Tensión alimentación	220V / 50Hz
Potencia de absorción	Wa 415
Absorción	A 1,86
Condensación	μ F10
Cos φ	0,96
Velocidad de rotación	2.810 rpm
Modo de trabajo	Continuo
Depresión estática	1.300 mm de agua
Caudal de aire	1.200 l/min.

DIAGRAMA DE DEPRESIÓN

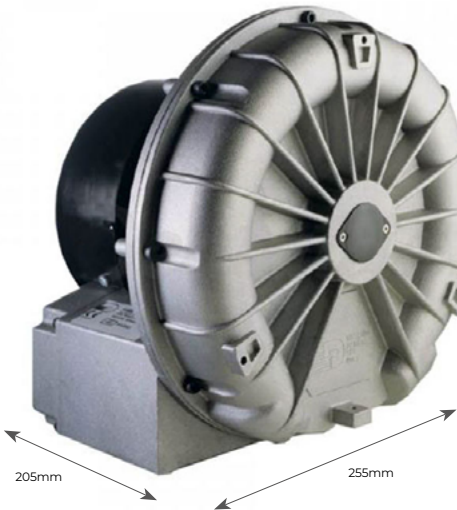
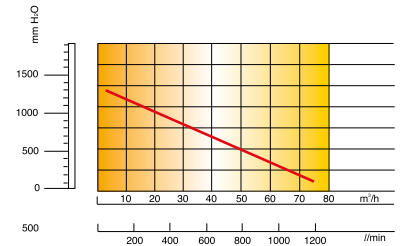

Ref.: **39-8AIRMAT**

Repuestos motor de aspiración seca AIRMATIC

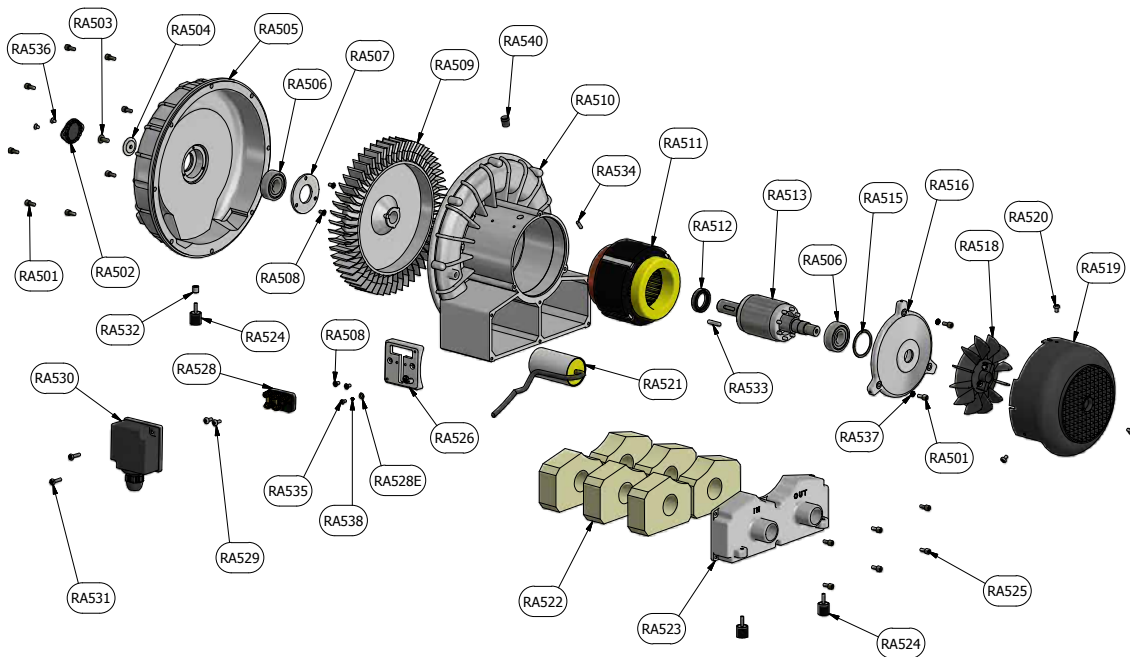

Descripción

Observaciones



Rodamientos (RA506)

Ref.: **39-8RA506**



Silenciadores (RA522)

Ref.: **39-8RA522**

MOTORES ASPIRACIÓN, CENTRIFUGADORAS Y SEPARADORES DE AMALGAMA METASYS®

Motores de aspiración METASYS®



Rotor separador centrífugo

Módulo separador que, gracias a su fuerza centrífuga, garantiza una separación continua y perfecta incluso con grandes cargas de espuma.

Para que la bomba de vaciado funcione de por vida, la fiabilidad de la separación debe estar garantizada.



Desagüe de las aguas residuales más alto

Un desagüe de aguas residuales colocado más alto permite una conexión cómoda con el desagüe o el separador de amalgama. Con ello ya no se requiere ninguna otra instalación para una posible elevación necesaria del aparato de aspiración.

Regulación de presión negativa controlada por frecuencia*

Según los requisitos de potencia, la regulación de la presión negativa se realiza mediante un control de frecuencia que proporciona a las cánulas una gran presión negativa constante de 180 mbar. Además, la función controlada por frecuencia reduce considerablemente el consumo energético.

* Solo para EXCOM Hybrid 5

Un eje de motor

Un eje de motor para mover tanto el generador de presión negativa como la separación, al mismo tiempo que permite el funcionamiento simultáneo de ambos módulos. Esto impide el peligro de un posible derrame de líquido provocado por una separación que no esté funcionando dentro de una bomba de vacío en marcha.

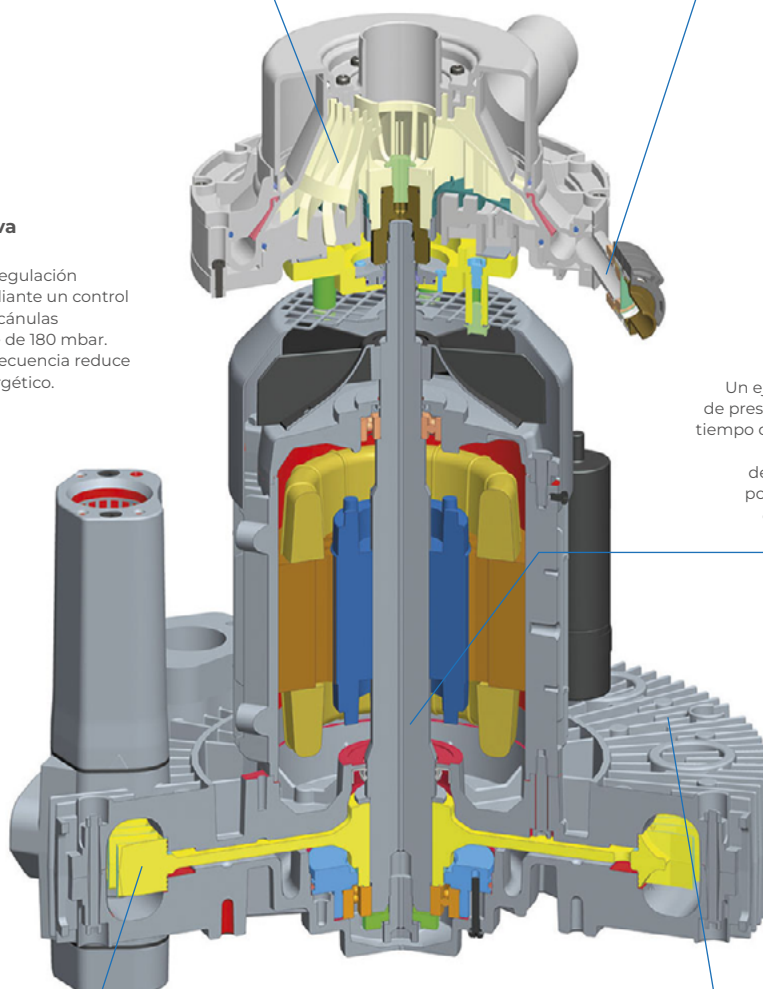

Rueda de turbina de aluminio

La rueda de turbina de aluminio de marcha libre garantiza la seguridad del funcionamiento a largo plazo. No se utilizan ruedas de plástico.

Aletas de refrigeración que optimizan el caudal de aire

El diseño especial de estas aletas optimizadas garantiza una mejor refrigeración y una mayor protección contra el sobrecalentamiento. El caudal de aire y refrigeración eficiente que proporcionan estas aletas de refrigeración permite un rápido descenso del calor.

Garantía de 36 meses*

*Excepto el EXCOM Hybrid 1, que tiene una garantía de 24 meses.

MOTORES ASPIRACIÓN HÍBRIDA (HÚMEDA Y SECA) CENTRALIZADOS SIN SEPARACIÓN AMALGAMA

Motores de aspiración híbrida METASYS® sin separador de amalgama



EXCOM Hybrid 1S



EXCOM Hybrid 1



EXCOM Hybrid 2



EXCOM Hybrid 5

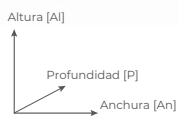

	EXCOM Hybrid 1S	EXCOM Hybrid 1	EXCOM Hybrid 2	EXCOM Hybrid 5
Tensión de alimentación	230 V AC	230 V AC	230 V AC	230 V AC / 400 V AC
Frecuencia	50 / 60 Hz	50 / 60 Hz	50 / 60 Hz	50 / 60 Hz
Consumo máx. corriente	3,5 / 4,5 A	6,7 A	6,7 A	9,0 / 10,0 A // 4,3 / 4,4 A
Consumo máx. potencia	0,55 / 0,63 kW	0,94 / 1,1 kW	1,1 / 1,3 kW	1,5 / 1,75 kW
Temperatura máx. ambiente	40° C	40° C	40° C	40° C
Volumen aspiración	1.100 l/min	1.100 / 1.300 l/min	1.450 / 1.750 l/min	2.000 / 2.400 l/min
Zona presión negativa regulada	120 / 140 mbar	180 mbar	180 mbar	180 mbar
Nivel sonoro	63 dB (A)	57 / 62 dB (A)	58 / 63 dB (A)	64 / 68 dB (A)
Dimensiones (Al x An x P) en mm	530 x 350 x 320	570 x 422 x 400	580 x 450 x 400	620 x 460 x 455
Peso	15 Kg	22 kg	27 kg	30 kg
Duración conexión	100%	100%	100%	100%
Tasa separación	-	-	-	-
Número de equipos	1 equipo	Hasta 2 equipos	Hasta 3 equipos	Hasta 5 equipos
Suministro incluye	Kit básico instalación* (excepto tubo desahogo)	Kit básico instalación*	Kit básico instalación*	Kit básico instalación*
Garantía	24 meses**	36 meses**	36 meses**	36 meses**

* Incluye: 1m. tubo desahogo, 1m. tubo entrada y kit básico de adaptadores para la instalación.

** Mínimo de mantenimiento requerido. **Consultar**

OFERTAS ESPECIALES DISTRIBUIDORES ¡Consúltanos!

Descripción	Observaciones
EXCOM Hybrid 1S, con unidad de control Ref.: 98-010154 (Ref. Metasys®: 104000002 / 02010154)	1 equipo
EXCOM Hybrid 1, con unidad de control Ref.: 98-010311 (Ref. Metasys®: 104000005 / 02010311)	Hasta 2 equipos
EXCOM Hybrid 2, con unidad de control Ref.: 98-010312 (Ref. Metasys®: 104000006 / 02010312)	Hasta 3 equipos
EXCOM Hybrid 5 (230 V), con unidad de control Ref.: 98-010313 (Ref. Metasys®: 104000008 / 02010313)	Hasta 5 equipos BAJO PEDIDO
EXCOM Hybrid 5 (400 V), con unidad de control Ref.: 98-010314 (Ref. Metasys®: 104000009 / 02010314)	Hasta 5 equipos BAJO PEDIDO

MOTORES ASPIRACIÓN HÍBRIDA (HÚMEDA Y SECA) CENTRALIZADOS CON SEPARACIÓN AMALGAMA

Motores de aspiración híbrida METASYS® con separador de amalgama



EXCOM Hybrid A1



EXCOM Hybrid A2



EXCOM Hybrid A5

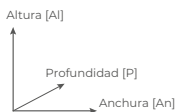

	EXCOM Hybrid A1	EXCOM Hybrid A2	EXCOM Hybrid A5
Tensión de alimentación	230 V AC	230 V AC	230 V AC / 400 V AC
Frecuencia	50 / 60 Hz	50 / 60 Hz	50 / 60 Hz
Consumo máx. corriente	6,7 A	6,7 A	9,0 / 10,0 A // 4,3 / 4,4 A
Consumo máx. potencia	0,94 / 1,1 kW	1,1 / 1,3 kW	1,5 / 1,75 kW
Temperatura máx. ambiente	40° C	40° C	40° C
Volumen aspiración	1.100 / 1.300 l/min	1.450 / 1.750 l/min	2.000 / 2.400 l/min
Zona presión negativa regulada	180 mbar	180 mbar	180 mbar
Nivel sonoro	57 / 62 dB (A)	58 / 63 dB (A)	64 / 68 dB (A)
Dimensiones (Al x An x P) en mm	570 x 422 x 400	580 x 450 x 400	620 x 460 x 455
Peso	24,5 kg	29,5 kg	35 kg
Duración conexión	100%	100%	100%
Tasa separación	99,30%	99,30%	99,30%
Número de equipos	Hasta 2 equipos	Hasta 3 equipos	Hasta 5 equipos
Suministro incluye	Kit básico instalación*	Kit básico instalación*	Kit básico instalación*
Garantía	36 meses**	36 meses**	36 meses**

* Incluye: 1m tubo deshaogo, 1m tubo entrada , kit básico de adaptadores para la instalación + kit instalación separador de amalgama

** Mínimo de mantenimiento requerido. **Consultar**

**OFERTAS ESPECIALES
DISTRIBUIDORES
¡Consúltanos!**

Descripción

Opcional EXCOM Hybrid 15 + Separador de amalgama ECO II+

Ref.: **98-010154 + 98-010004**

EXCOM Hybrid A1-ECO II+, con unidad de control

Ref.: **98-010251** (Ref. Metasys®: 104000011 / 02010251)

EXCOM Hybrid A2-ECO II+, con unidad de control

Ref.: **98-010221** (Ref. Metasys®: 104000012 / 02010221)

EXCOM Hybrid A5 (230 V) – ECO II+, con unidad de control

Ref.: **98-010222** (Ref. Metasys®: 104000014 / 02010222)

EXCOM Hybrid A5 (400 V) – ECO II+, con unidad de control

Ref.: **98-010224** (Ref. Metasys®: 104000015 / 02010224)

Observaciones

1 equipo

Hasta 2 equipos

Hasta 3 equipos

Hasta 5 equipos

BAJO PEDIDO

Hasta 5 equipos

BAJO PEDIDO

CUBIERTAS INSONORIZADORAS MOTORES ASPIRACIÓN METASYS®

Cubiertas insonorizadoras METASYS®



Reduce el nivel sonoro un **15%**



Descripción

Cubierta insonorizadora para EXCOM Hybrid 1s - sin ventilador

Ref.: **98-110007** (Ref. Metasys®: 120000518 / 40030007)

Observaciones

Reducción nivel sonoro 15%

BAJO PEDIDO

Cubierta insonorizadora para EXCOM Hybrid 1, 2, 5, A1, A2 y A5 - con ventilador

Ref.: **98-110004** (Ref. Metasys®: 120000521 / 40030004)

Reducción nivel sonoro 15%

BAJO PEDIDO

NUEVO SEPARADOR DE AMALGAMA

Separador de amalgama METASYS®



AHORA mejor:

- Admite picos de caudal de agua de hasta **2,7 l/min**
- Instalación rápida **Plug & Play**: reemplazo más rápido, sencillo y seguro

	ECO II +
Caudal máx. agua	1 l/min (Soporta picos de hasta 2,7 l/min)
Tasa separación	99,38%
Volumen recipiente colector	700 cm ³
Intervalo de cambio	Anual / lleno 100%
Dimensiones (Al x An x P) en mm	308 x 164 x 201 mm
Peso en vacío con soporte / contenedor lleno	1,7 kg / 2,7 kg
Suministro incluye	Kit básico instalación



ECO II+

Desde el 1 de enero de 2019 los operadores de los gabinetes dentales que utilicen amalgama dental, que retiren empastes de amalgama dental, o extraigan dientes que contengan dichas amalgamas, **deben contar con separadores de amalgama** (deben garantizar un nivel de retención de, como mínimo, el 95 % de las partículas de amalgama) para retener y recoger las partículas de las mismas, incluidas las contenidas en el agua usada.

**OFERTAS ESPECIALES
DISTRIBUIDORES
¡Consúltanos!**

Descripción

ECO II+

Ref.: **98-010004** (Ref. Metasys®: 101000024)

Observaciones

Sustituye a Ref. 101000015 / antigua Ref. 01050004 descatalogada

CENTRIFUGADORAS METASYS®

Centrifugadoras METASYS®



MST 1 ECO LIGHT

MST 1

COMPACT Dynamic

MST 1
(Modelo externo)

	MST 1 ECO LIGHT	MST 1	COMPACT Dynamic
Separación de amalgama	No	Si	Si
Sistema de Autolimpieza	-	Si	Si
Tensión de alimentación	24 V AC	24 V AC	24 V AC
Frecuencia	50 / 60 Hz	50 / 60 Hz	50 / 60 Hz
Consumo máx. corriente	1,5 A	2 A	6,3 A
Consumo máx. potencia	46 VA	46 VA	100 VA
Caudal máx. agua	4,5 l/min	4,5 l/min	4,5 l/min
- desde escupidera	3,0 l/min	3,0 l/min	3,0 l/min
- desde línea de aspiración	1,5 l/min	1,5 l/min	1,5 l/min
Zona presión negativa regulada	50-250 mbar	80-250 mbar	80-160 mbar
Tasa separación	-	98,6%	96,4%
Volumen recipiente colector	300 cm ³	300 cm ³	300 cm ³
Dimensiones (Al x An x P) en mm	305 x 163 x 104mm	305 x 210 x 104mm	301 x 173 x 110mm
Suministro incluye	Kit básico instalación	Kit básico instalación	Kit básico instalación
Garantía	36 meses*	36 meses*	36 meses*

*Mínimo de mantenimiento requerido. **Consultar**

Descripción

Observaciones

MST 1 ECO LIGHT **sin separador de amalgama**
Ref.: 98-010033 (Ref. Metasys®: 13000001 / 01010033)
MST 1 **con separador de amalgama**
Ref.: 98-010001 (Ref. Metasys®: 101000001 / 01010001)
MST 1 **con separador de amalgama**
Ref.: 98-010020 (Ref. Metasys®: 101000007 / 01010020)

Modelo externo

BAJO PEDIDO
COMPACT Dynamic **con separador de amalgama**
Ref.: 98-110001 (Ref. Metasys®: 101000026 / 01060001)

MANTENIMIENTO, REPUESTOS Y ACCESORIOS

Válvulas



Válvula escupidera

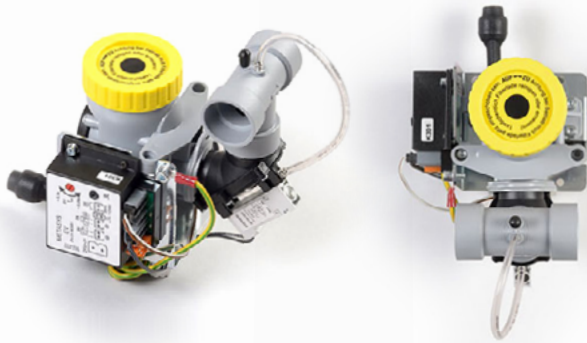

Válvulas selectoras



Descripción

Observaciones



Válvula escupidera **24 V DC / AC**

Garantía: 12 meses

Ref.: 98-020002 (Ref. Metasys®: 110000002 / 40050002)



Filtro cesta Metasys MST1, A8 y escupidera

Pack: 10 unidades

Ref.: 98-030002F (Ref. Metasys®: 120000212 / 55010002)



Válvula selectora **24 DC / CC**

Ref.: 98-020048 (Ref. Metasys®: 110000004 / 40050048)



Válvula selectora **24 DC / CC y 24 AC / CA***

Ref.: 98-020044 (Ref. Metasys®: 110000005 / 40050044)

*98-020044 = 98-020048 + complemento que la hace AC / CA.
(El complemento se puede utilizar o no).



Membrana válvula selectora Metasys® y tornillos

Ref.: 98-010003

REPUESTOS MOTORES ASPIRACIÓN

Repuestos motores aspiración



	Descripción	Observaciones
	Aspa y tapa superior (Centrifuga) Motores METASYS® EXCOM Hybrid 1, 2, 5, A1, A2 y A5 Ref.: 98-010210 (Ref. Metasys®: 120000625 / 50060210 + aspa)	
	Filtro entrada motores METASYS EXCOM Hybrid Ref.: 98-010467 (Ref. Metasys®: 120000467 / 55010010)	

KITS MANTENIMIENTO MOTORES ASPIRACIÓN

Kits mantenimiento motores aspiración



	Descripción	Observaciones
	Kit mantenimiento anual motores METASYS EXCOM Hybrid 1, 2, A1 y A2 Ref.: 98-010240 (Ref. Metasys®: 120000527 / 50060240)	Incluye: Colector de agua con válvula antiretorno, conexión adaptador para separación y tubo PVC

KITS MANTENIMIENTO CENTRIFUGADORAS

Kits mantenimiento centrifugadoras





	Descripción	Observaciones
	Kit inspección anual centrifugadora MST 1 Ref.: 98-010109 (Ref. Metasys®: 120000235 / 50020109)	Incluye: Cuerpo básico de entrada con válvula antiretorno integrada, membrana válvula selectora, filtro bomba, contenedor reemplazo.
	Kit inspección 5 años centrifugadora MST 1 Ref.: 98-010110 (Ref. Metasys®: 120000229 / 50020110)	Incluye: Cuerpo básico de entrada con válvula antiretorno integrada, membrana válvula selectora, filtro bomba, contenedor reemplazo, cajón de filtro, tapa centrifugadora, anillo desplazamiento agua, deflector de aire, cámara de centrifugado y tapa bomba centrifugado.
	Kit inspección anual centrifugadora COMPACT Dynamic y COMPACT Dynamic ECO Ref.: 98-010030 (Ref. Metasys®: 120000598 / 50040030)	Incluye: Rotor completo, junta, parte superior separador con membrana y contenedor reemplazo.
	Kit inspección 5 años centrifugadora COMPACT Dynamic Ref.: 98-010031 (Ref. Metasys®: 120000594 / 50040031)	Incluye: Rotor completo, junta, parte superior separador con membrana y contenedor reemplazo + centrifugadora y filtro bomba.
	Kit inspección anual centrifugadora MST 1 ECO Light Ref.: 98-010119 (Ref. Metasys®: 120000249 / 50020119)	Incluye: Anillo desplazamiento agua, deflector aire, alojamiento entrada bomba, membrana, válvula antiretorno, anillo tórico.

CONTENEDORES SEPARADORES DE AMALGAMA

Contenedores separadores de amalgama





	Descripción	Observaciones
	Contenedor reemplazo MST 1 Ref.: 98-210001 (Ref. Metasys®: 113000054 / 55020001)	
	Contenedor reemplazo COMPACT Dynamic Ref.: 98-010005 (Ref. Metasys®: 113000013 / 55020005)	
	Contenedor reemplazo ECO II+, ECO II y ECO II Tandem Ref.: 98-010130 (Ref. Metasys®: 113000077)	Sustituye al antiguo modelo (Ref. Metasys®: 113000034 / 55020130)

TUBO ENTRADA ASPIRACIONES

Tubo entrada aspiraciones





	Descripción	Observaciones
	Tubo de entrada de aire de sistemas de aspiración Ref.: 98-020050 (Ref. Metasys®: 120000106 / 40300050)	Diámetro: 40mm BAJO PEDIDO Por metro Compra mínima 1 metro referencia Múltiplos de 1m, NO fracciones
	Tubo de entrada de aire de sistemas de aspiración Ref.: 98-020051 (Ref. Metasys®: 120000105 / 40300051)	Diámetro: 50mm Por metro Compra mínima 1 metro referencia Múltiplos de 1m, NO fracciones

TUBO DESAHOGO ASPIRACIONES

Tubo desahogo aspiraciones



	Descripción	Observaciones
	Tubo termo resistente para descarga / desahogo de aire de sistemas de aspiración Ref.: 98-020100 (Ref. Metasys®: 120000109 / 40300100)	Diámetro: 32mm Por metro Compra mínima 1 metro referencia Múltiplos de 1m, NO fracciones Máximo 4m por tramo
	Tubo termo resistente para descarga / desahogo de aire de sistemas de aspiración Ref.: 98-020101 (Ref. Metasys®: 120000108 / 40300101)	Diámetro: 40mm Por metro Compra mínima 1 metro referencia Múltiplos de 1m, NO fracciones Máximo 4m por tramo
	Tubo termo resistente para descarga / desahogo de aire de sistemas de aspiración Ref.: 98-020102 (Ref. Metasys®: 120000107 / 40300102)	Diámetro: 50mm Por metro Compra mínima 1 metro referencia Múltiplos de 1m, NO fracciones Máximo 4m por tramo

FILTROS SALIDA ASPIRACIONES HEPA H14

Filtros salida aspiraciones HEPA H14

RUMAR

- Filtro **HEPA** (High Efficiency Particulate Air) con nivel de filtración H14 (99,995%)
- Adaptable a todos los sistemas de aspiración dental, fácil de instalar y mantener
- Apto para **hasta 5 sillones dentales** (144 m³/h)
- Instalable al final o en la línea de la salida de aire
- Frecuencia de **cambio de cartucho recomendada**: 24 meses
- Material: microfibra HEPA H14

- Suministro incluye:

- Filtro con cartucho
- Tubo desahogo termoresistente (80cm aprox.) Ø40mm
- Espigas PVC: 2uds. 1,0" x Ø30mm
- 2uds. 1 1/4" x Ø40mm
- Adaptadores PVC: 2uds. 1 1/4" x 1,0"
- Abrazaderas metálicas: 2uds. para Ø30mm
- 2uds. para Ø40mm



Filtra el **99,99%** de la materia fina suspendida



Separación Flujo nominal de aire (m ³ /h)	ENTRADA A	SALIDA B	ENTRADA A (mm)	SALIDA B (mm)	C (mm)	D (mm)	Øe (mm)	H (mm)	PESO (Kg)
144	G1 1/4 "	G1 1/4 "	38	38	95	98	173	156	1,7

	Descripción	Observaciones
	Filtro salida aspiraciones HEPA H14 completo Ref.: 98-030011	
	Cartucho interno repuesto filtro salida aspiraciones HEPA H14 Ref.: 98-030011C	

CONECTORES META CONNECT - DÜRR CONNECT

Conectores Meta Connect



	Descripción	Observaciones
	Adaptador Dürr® Connect (G) – META Connect Ref.: 98-040124 (Ref. Metasys®: 120000084 / 40010124)	Macho - Macho 1 unidad
	Adaptador Dürr® Connect (K) – META Connect Ref.: 98-040084 (Ref. Metasys®: 120000285 / 40010084)	Macho - Macho 1 unidad
	Adaptador Dürr® Connect (K) – META Connect Ref.: 98-040102 (Ref. Metasys®: 120000286 / 40010102)	Hembra - Hembra 1 unidad
	Adaptador conexión Ø Interno 27mm X Ø Exterior 32mm – META Connect Ref.: 98-040125 (Ref. Metasys®: 120000087 / 40010125)	Macho - Macho 1 unidad
	Clip cierre META Connect Ref.: 98-040103 (Ref. Metasys®: 120000274 / 40010103)	1 unidad

LIMPIEZA ASPIRACIONES

Limpiador, desinfectante y desodorizante GREEN & CLEAN®

METASYS

Doble concentrado desespumado activo para la limpieza diaria, desinfección y desodorización de sistemas de aspiración y separadores de amalgama.

- Apto para el mantenimiento de aspiraciones de **todas las marcas**.
- Concentrado: fácil de transportar y no ocupa espacio.
- Sistema dual especialmente diseñado para impedir la generación de microorganismos resistentes.
- Extremadamente **cómodo** y **sencillo**.



Apto para el mantenimiento de
TODAS LAS MARCAS

Modo de empleo



1. Accionar dos veces la bomba dosificadora (= 6 ml de concentrado)
2. Llenar el recipiente con agua hasta la marca (= 600 ml solución al 1%)
3. Colocar la cánula pequeña en el orificio marcado con 1 hasta que se aspire aire (200 ml)
4. Colocar la cánula grande en el orificio marcado con 2 hasta que se aspire aire (200 ml)
5. Vaciar el líquido restante en la taza de la escupidera (200 ml)
6. Esperar el tiempo de actuación y luego enjuagar (60 min para HBV/HIV/HCV, tuberculicida)

Descripción

Observaciones



Kit iniciación Green & Clean® M2

Ref.: 98-030201 (Ref. Metasys®: 122000026 / 60010201)

Incluye: 1 x dispensador
1 x M2 rojo 500ml
1 x M2 verde 500ml
Aproximadamente **167 aplicaciones**
= **Más de 4 meses de mantenimiento**



Kit refill I Green & Clean® M2

Ref.: 98-030202 (Ref. Metasys®: 122000027 / 60010202)

Incluye: 2 x M2 rojo 500ml
2 x M2 verde 500ml
Aproximadamente **334 aplicaciones**
= **Más de 8 meses de mantenimiento**



Kit refill II Green & Clean® M2

Ref.: 98-030203 (Ref. Metasys®: 122000028 / 60010203)

Incluye: 1 x M2 rojo 500ml
1 x M2 verde 500ml
Aproximadamente **167 aplicaciones**
= **Más de 4 meses de mantenimiento**

LIMPIEZA BIOFILM SILLONES

Limpiador Biofilm líneas agua sillones





MÁS BAJO

- Diseñado para que al menos una vez al año el servicio técnico haga una limpieza integral de las líneas de agua limpia de los sillones dentales.
- Muy sencillo de utilizar por servicios técnicos.
- Unos pocos sencillos pasos, y una hora de actuación, para que toda la red de tubos de agua limpia del sillón dental, quede completamente pulcra.

Evite obstrucciones en el sillón y en los instrumentos.
¡Sorprendentes resultados!









	Descripción	Observaciones
	Bomba para BR + 1 botella limpiador BR 1.000ml Ref.: 98-030501 (Ref. Metasys®: 108000034 / 40050501)	
	2 botellas limpiador BR Ref.: 98-030300 (Ref. Metasys®: 122000002 / 60040300)	Pack: 2 unidades Contenido: 1 litro/ud

MANTENIMIENTO ASPIRACIONES

Mantenimiento aspiraciones



	Descripción	Observaciones
	Limpiador especial de sistemas aspiración DÜRR® MD-555 - Concentrado sin espuma para instalaciones dentales de aspiración y desagüe. - Complemento idóneo para Orotol Plus para el cuidado completo y perfecta limpieza y mantenimiento de instalaciones de aspiración de todo tipo.	1 unidad Contenido: 2,5 litros
	Filtro sólidos aspiraciones Cattani® ***Original Cattani*** Ref.: 38-1055 (Ref. Cattani®: 1041055 Ref. Fedesa®: F034A91)	Pack: 1 unidad Utilizado en la mayoría de los sillones Fedesa® entre otros.
	Porta filtros rectangular gris 2 terminales ***Original Cattani*** Ref.: 38-0854 (Ref. Cattani®: 200854)	(Ref. Fedesa®: 2403A03 + 034A91 + 710A12 + 2406A01)
	Filtro amarillo aspiraciones Dürr® ***Original Dürr*** Ref.: 68-37001 (Ref. Dürr®: 0725.041.00)	Pack: 12 unidades Utilizado en algunos de los sillones Fedesa® entre otros.
	Cuerpo filtro amarillo doble entrada Dürr Connect ***Original Dürr*** Ref.: 68-37004 (Ref. Dürr®: 0725.041.05)	**Adaptadores a manguera de 11mm y 17mm. Consultar Refs.: 38-5037 y 38-5038
	Filtro amarillo dos entradas Dürr Connect ***Original Dürr*** Ref.: 68-37005 (Ref. Dürr®: 0700.705.54)	**Adaptadores a manguera de 11mm y 17mm. Consultar Refs.: 38-5037 y 38-5038

VÁLVULAS DÜRR®

Válvulas Dürr®









	Descripción	Observaciones
	Válvula antiretorno CAS-1, CSI y compatibles Ref.: 68-26001 (Ref. Dürr®: 7117.420.43 - 1ud. de 2)	1 unidad
	Válvula centralizadora / selectora aspiración Ref.: 68-36001 (Ref. Dürr®: 7560.500.60E)	
	Membrana válvula centralizadora / selectora aspiración Ref.: 68-36002 (Ref. Dürr®: 7560.500.22)	
	Válvula antiretorno Dürr Connect Ref.: 68-36005 (Ref. Dürr®: 7128.100.03)	





REPUESTOS ASPIRACIONES DÜRR®

Repuestos aspiraciones Dürr®



	Descripción	Observaciones
	Centrifugadora Dürr® CSI Comby Sepamatic (sin accesorios) Ref.: 68-28020	
	Aspa / Turbina V300S y VS300S Ref.: 68-25001 (Ref. Dürr®: 7119.983.054 Antigua 7119.933.55)	
	Aspa / Turbina V600 y VS600 Ref.: 68-25002 (Ref. Dürr®: 7127.983.55)	
	Aspa / Turbina VSA300S Ref.: 68-25005 (Ref. Dürr®: R7110.115.00E)	
	Junta tórica desagüe VS-300 Ref.: 68-25006 (Ref. Dürr®: R9000.402.23)	
	Unión desagüe VS-300, VS-600, VS-900 y compatibles Ref.: 68-25007 (Ref. Dürr®: 7128.100.02)	

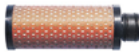



NUEVO

	Descripción	Observaciones
	Tapa + ventilador V300S, VS300S, V600, VS600, V900S y VS900S Ref.: 68-25003 (Ref. Dürr®: 7130.982.54)	
NUEVO 	Sensor amalgama VSA300S y otros. Ref.: 68-25008 (Ref. Dürr®: R7125.983.00)	
	Biofiltro HEPA H13 V300, VS300 y VSA 300S Ref.: 68-25004 (Ref. Dürr®: R7119100010)	
	Kit mantenimiento CS-1 Ref.: 68-26003 (Ref. Dürr®: 7117.980.33)	
	Contenedor amalgama Dürr® CA1, CAS1 y compatibles Ref.: 68-26004 (Ref. Dürr®: 7117.033.00)	

CONECTORES DÜRR® CONNECT

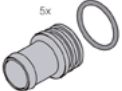
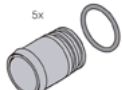
DÜRR® Connect K (20mm)



	Descripción	Observaciones
	Dürr® Connect hembra a 15mm (K) Ref.: 68-87004 (Ref. Dürr®: 0700.720.15E)	Pack: 5 unidades
	Dürr® Connect macho a 20mm (K) Ref.: 68-87003 (Ref. Dürr®: 0700.710.20E)	Pack: 5 unidades
	Dürr® Connect macho a 25mm (K) Ref.: 68-87020 (Ref. Dürr®: 0700.710.25E)	Pack: 5 unidades
	Dürr® Connect "T" 2 x macho / 1 x hembra, c/sifón (K) Ref.: 68-87021 (Ref. Dürr®: 0700.700.08E)	Pack: 3 unidades
	Dürr® Connect macho-macho (K) Ref.: 68-87014 (Ref. Dürr®: 0700.700.13E)	Pack: 5 unidades
	Dürr® Connect hembra a 17mm (K) Ref.: 68-87005 (Ref. Dürr®: 0700.720.17E)	Pack: 5 unidades
	Dürr® Connect hembra a 18mm (K) Ref.: 68-87007 (Ref. Dürr®: 0700.720.18E)	Pack: 5 unidades

	Descripción	Observaciones
	Dürr® Connect hembra a 20mm (K) Ref.: 68-87017 (Ref. Dürr®: 0700.720.20E)	Pack: 5 unidades
	Dürr® Connect hembra a 22mm (K) Ref.: 68-87019 (Ref. Dürr®: 0700.720.22E)	Pack: 5 unidades
	Dürr® Connect hembra a 25mm (K) Ref.: 68-87006 (Ref. Dürr®: 0700.720.25E)	Pack: 5 unidades
	Dürr® Connect hembra a 30mm (K) Ref.: 68-87009 (Ref. Dürr®: 0700.720.30E)	Pack: 3 unidades
	Dürr® Connect hembra 36mm (K) Ref.: 68-87008 (Ref. Dürr®: 0700.700.21E)	Pack: 5 unidades
	Dürr® Connect hembra-hembra (K) Ref.: 68-87013 (Ref. Dürr®: 0700.700.11E)	Pack: 5 unidades
	Dürr® Connect manguito a 32mm (K) Ref.: 68-87018 (Ref. Dürr®: 0700.700.20E)	Pack: 5 unidades
	Dürr® Connect codo 90° (K) Ref.: 68-87015 (Ref. Dürr®: 0700.700.04E)	Pack: 5 unidades
	Dürr® Connect tapón sencillo (K) Ref.: 68-87010 (Ref. Dürr®: 0700.700.10E)	Pack: 5 unidades
	Dürr® Connect "T" 1 x macho / 2 x hembra (K) Ref.: 68-87012 (Ref. Dürr®: 0700.700.06E)	Pack: 3 unidades
	Dürr® Connect "T", 3 x macho (K) Ref.: 68-87002 (Ref. Dürr®: 0700.700.02E)	Pack: 5 unidades
	Dürr® Connect "Y", 3 x macho (K) Ref.: 68-87001 (Ref. Dürr®: 0700.700.03E)	Pack: 5 unidades
	Dürr® Connect clip pequeño (K) Ref.: 68-87011 (Ref. Dürr®: 0700.700.01E)	Pack: 20 unidades
	Dürr® Connect anillo tórico (K) Ref.: 68-87016 (Ref. Dürr®: 9000.402.54)	1 unidad

DÜRR® Connect G (32mm)



	Descripción	Observaciones
	Dürr® Connect clip grande (G) Ref.: 68-88004 (Ref. Dürr®: 0700.800.01E)	Pack: 20 unidades
	Dürr® Connect codo 90° (G) Ref.: 68-88005 (Ref. Dürr®: 0700.800.04E)	Pack: 3 unidades
	Dürr® Connect hembra a 30mm (G) Ref.: 68-88003 (Ref. Dürr®: 0700.820.30E)	Pack: 3 unidades
	Dürr® Connect macho a 30mm (G) Ref.: 68-88001 (Ref. Dürr®: 0700.810.30E)	Pack: 3 unidades
	Dürr® Connect macho-macho (G) Ref.: 68-88002 (Ref. Dürr®: 0700.800.13E)	Pack: 3 unidades

MANGUERAS ASPIRACIÓN Y ACCESORIOS

- ▶ Mangueras aspiración **con terminales**
- ▶ Mangueras aspiración **sin terminales**
- ▶ Montaje terminales aspiración
- ▶ Terminales aspiración
- ▶ Adaptadores mangueras
- ▶ Conectores mangueras
- ▶ Adaptadores cánulas
- ▶ Cánulas

Mangueras aspiración con terminales

Mangueras aspiración PVC PREMIUM con terminales

RUMAR

- **Calidad Premium**
- Máxima ligereza, flexibilidad y durabilidad.
- Resistente a todos los desinfectantes homologados.
- Color gris claro RAL 7035.
- **Terminales PREMIUM esterilizables**

1. Doble capa de PVC flexible diseñada para una mayor durabilidad sin perder ligereza o flexibilidad.
2. Doble hélice de Polipropileno alrededor del eje para mayor durabilidad.
3. Hilos longitudinales para aumentar la integridad de la manguera.

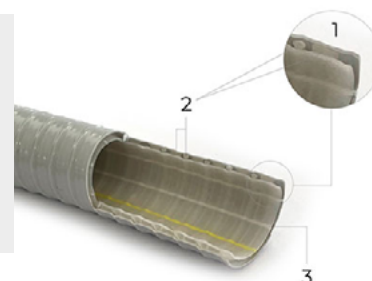

Compatible con equipo Adec®

NUEVO

Descripción

Manguera aspirativa PVC **PREMIUM** (fina) con terminal de aspiración completo
Conector a equipo: Adec® 200 y compatibles



Ref.: **36-810D160D**

Observaciones

Longitud: 160cm
Ø interno: 10mm
 Terminal esterilizable a 134°C.

BAJO PEDIDO

NUEVO

Manguera aspirativa PVC **PREMIUM** (fina) con terminal de aspiración completo
Conector a equipo: Adec® 300, 500 y compatibles



Ref.: **36-810D160B** (Ref. Adec®: 11.1307.01 + terminal)

Longitud: 160cm
Ø interno: 10mm
 Terminal esterilizable a 134°C.

BAJO PEDIDO

NUEVO

Manguera aspirativa PVC **PREMIUM** (fina) con terminal de aspiración completo
Conector a equipo: Adec® 300, 500 y compatibles



Ref.: **36-810D160C**

Longitud: 160cm
Ø interno: 10mm
 Terminal esterilizable a 134°C.

BAJO PEDIDO

NUEVO

Descripción

Manguera aspiración quirúrgica PVC **PREMIUM** (gruesa) con terminal de aspiración completo
Conector a equipo: Adec® 200 y compatibles



Ref.: 36-816D160A (Ref. Adec®: 11.1340.00 + terminal)

Observaciones

Longitud: 160cm
Ø interno: 16mm

Terminal esterilizable a 134°C.

BAJO PEDIDO

NUEVO

Manguera aspiración quirúrgica PVC **PREMIUM** (gruesa) con terminal de aspiración completo
Conector a equipo: Adec® 300, 500 y compatibles



Ref.: 36-816D160B (Ref. Adec®: 12.1238.01 + terminal)

Longitud: 160cm
Ø interno: 16mm

Terminal esterilizable a 134°C.

BAJO PEDIDO

NUEVO

Manguera aspiración quirúrgica PVC **PREMIUM** (gruesa) con terminal de aspiración completo
Conector a equipo: Adec® 300, 500 y compatibles



Ref.: 36-816D160C (Ref. Adec®: 12.1239.01+ terminal)

Longitud: 160cm
Ø interno: 16mm

Terminal esterilizable a 134°C.

BAJO PEDIDO

Compatible con equipo Cattani®

NUEVO

Descripción

Manguera aspirasativa PVC **PREMIUM** (fina) con terminal de aspiración completo*
Conector a equipo: Abierta / open end



Ref.: 36-811B160B

Observaciones

Longitud: 160cm
Ø interno: 11mm
 *Ref. Terminal completo: 38-5025

Terminal esterilizable a 134°C.

NUEVO

Manguera aspiración quirúrgica PVC **PREMIUM** (gruesa) con terminal de aspiración completo*
Conector a equipo: Abierta / open end



Ref.: 36-817B160B

Longitud: 160cm
Ø interno: 17mm
 *Ref. Terminal completo: 38-5026

Terminal esterilizable a 134°C.

Compatible con equipo Cefla®

NUEVO

Descripción

Manguera aspirasaliva PVC PREMIUM (fina) con terminal de aspiración completo*
Conector a equipo: Abierta / open end

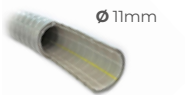

Ø 11mm



Ref.: **36-811B160A**

Observaciones

Longitud: 160cm
Ø interno: 11mm
 *Ref. Terminal completo: 38-5022
 Terminal esterilizable a 134°C.

NUEVO

Manguera aspiración quirúrgica PVC PREMIUM (gruesa) con terminal de aspiración completo*
Conector a equipo: Abierta / open end



Ø 17mm



Ref.: **36-817B160A**

Longitud: 160cm
Ø interno: 17mm
 *Ref. Terminal completo: 38-5021
 Terminal esterilizable a 134°C.

Compatible con equipo Durr®

NUEVO

Descripción

Manguera aspirasaliva PVC PREMIUM (fina) con terminal de aspiración completo
Conector a equipo: Durr®

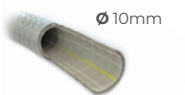

Ø 10mm



Ref.: **36-810D160A** (Ref. Durr®: 7600A020-50 + terminal)

Observaciones

Longitud: 160cm
Ø interno: 10mm
 Terminal esterilizable a 134°C.

BAJO PEDIDO

NUEVO

Manguera aspirasaliva PVC PREMIUM (fina) con terminal de aspiración completo
Conector a equipo: Durr®



Ø 10mm



Ref.: **36-810D145A** (Ref. Durr®: 7600A010-51 + terminal)

Longitud: 145cm
Ø interno: 10mm
 Terminal esterilizable a 134°C.

BAJO PEDIDO

NUEVO

Manguera aspiración quirúrgica PVC PREMIUM (gruesa) con terminal de aspiración completo
Conector a equipo: Durr®

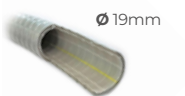

Ø 19mm



Ref.: **36-819D160A** (Ref. Durr®: 7600A010-50 + terminal)

Longitud: 160cm
Ø interno: 19mm
 Terminal esterilizable a 134°C.

BAJO PEDIDO

NUEVO



Descripción

Manguera aspiración quirúrgica PVC **PREMIUM** (gruesa) con terminal de aspiración completo
Conector a equipo: Durr®



Ref.: **36-819D145A** (Ref. Durr®: 7600A020-51 + terminal)

Observaciones

Longitud: 145cm
Ø interno: 19mm

Terminal esterilizable a 134°C.

BAJO PEDIDO

Compatible con equipo KaVo®

NUEVO



Descripción

Manguera aspirasaliva PVC **PREMIUM** (fina) con terminal de aspiración completo*
Conector a equipo: Abierta / open end



Ref.: **36-808B160A**

Observaciones

Longitud: 160cm
Ø interno: 8mm
 *Ref. Terminal completo: 38-5027

Terminal esterilizable a 134°C.

NUEVO



Manguera aspiración quirúrgica PVC **PREMIUM** (gruesa) con terminal de aspiración completo*
Conector a equipo: Abierta / open end



Ref.: **36-820B160A**

Longitud: 160cm
Ø interno: 20mm
 *Ref. Terminal completo: 38-5028

Terminal esterilizable a 134°C.

NUEVO



Manguera aspirasaliva PVC **PREMIUM** (fina) con terminal de aspiración completo
Conector a equipo: Kavo® 1058 Life, E50, E70 y compatibles



Ref.: **36-808D160A** (Ref. KaVo®: 3.004.7171)

Longitud: 160cm
Ø interno: 8mm

Terminal esterilizable a 134°C.

BAJO PEDIDO

NUEVO

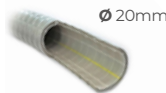

Manguera aspiración quirúrgica PVC **PREMIUM** (gruesa) con terminal de aspiración completo
Conector a equipo: Kavo® 1058 Life, E50, E70 y compatibles



Ref.: **36-820D160A** (Ref. KaVo®: 3.004.7180)

Longitud: 160cm
Ø interno: 20mm

Terminal esterilizable a 134°C.

BAJO PEDIDO

Compatible con equipo Planmeca®

NUEVO

Descripción

Manguera aspirasaliva PVC PREMIUM (fina) con terminal de aspiración completo*
Conector a equipo: Abierta / open end

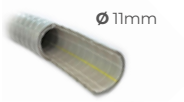

Ref.: **36-811B160C**

Observaciones

Longitud: 160cm
Ø interno: 11mm
 *Ref. Terminal completo: 38-5031
 Terminal esterilizable a 134°C.

NUEVO

Manguera aspiración quirúrgica PVC PREMIUM (gruesa) con terminal de aspiración completo*
Conector a equipo: Abierta / open end



Ref.: **36-817B160C**

Longitud: 160cm
Ø interno: 17mm
 *Ref. Terminal completo: 38-5032
 Terminal esterilizable a 134°C.

Compatible con equipo Sirona®

NUEVO

Descripción

Manguera aspirasaliva PVC PREMIUM (fina) con terminal de aspiración completo*
Conector a equipo: Abierta / open end

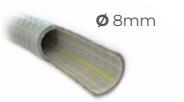

Ref.: **36-808B160B**

Observaciones

Longitud: 160cm
Ø interno: 8mm
 *Ref. Terminal completo: 38-5029
 Terminal esterilizable a 134°C.

NUEVO

Manguera aspiración quirúrgica PVC PREMIUM (fina) con terminal de aspiración completo*
Conector a equipo: Abierta / open end

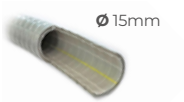

Ref.: **36-815B160A**

Longitud: 160cm
Ø interno: 15mm
 *Ref. Terminal completo: 38-5030
 Terminal esterilizable a 134°C.

NUEVO

Manguera aspirasaliva PVC PREMIUM (fina) con terminal de aspiración completo
Conector a equipo: Sirona® C1, C1+, C2, C2+, C3, C3+, C4, C4+, C5, C5+, M1+, Teneo, Sinius y compatibles

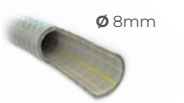

Ref.: **36-808D140A** (Ref. Sirona®: 1894836)

Longitud: 140cm
Ø interno: 15mm
 Terminal esterilizable a 134°C.

BAJO PEDIDO

NUEVO

Descripción

Manguera aspirasaliva PVC **PREMIUM** (fina) con terminal de aspiración completo
Conector a equipo: Sirona® C8+, ProFeel+, INTEGO y compatibles

Ref.: **36-808D140B** (Ref. Sirona®: 6458967)

Observaciones

Longitud: 140cm
Ø interno: 8mm

Terminal esterilizable a 134°C.

BAJO PEDIDO

NUEVO

Manguera aspiración quirúrgica PVC **PREMIUM** (gruesa) con terminal de aspiración completo
Conector a equipo: Sirona® C1, C1+, C2, C2+, C3, C3+, C4, C4+, C5, C5+, M1+, Teneo, Sinius y compatibles

Ref.: **36-815C140A** (Ref. Sirona®: 1894810)

Longitud: 140cm
Ø interno: 15mm

BAJO PEDIDO

NUEVO

Manguera aspiración quirúrgica PVC **PREMIUM** (gruesa) con terminal de aspiración completo
Conector a equipo: Sirona® C8+, ProFeel+, INTEGO y compatibles

Ref.: **36-815D140A** (Ref. Sirona®: 6458959)

Longitud: 140cm
Ø interno: 15mm

Terminal esterilizable a 134°C.

BAJO PEDIDO

Mangueras aspiración PVC flexible ECO con terminales

RUMAR

- Doble pared reforzada de PVC flexible.
- Buena flexibilidad.
- Terminal no esterilizable

- Resistente a todos los desinfectantes homologados.
- Color gris claro RAL 7035.



Descripción

Manguera aspiración PVC ECO con terminal.
Conector a equipo: Abierta / open end

Ref.: **36-011B160A**

Observaciones

Longitud: 160cm
Ø interno: 11mm

Terminal **NO** esterilizable

(Antigua 36-111)

Manguera aspiración PVC ECO con terminal.
Conector a equipo: Abierta / open end

Ref.: **36-017B160A**

Longitud: 160cm
Ø interno: 17mm

Terminal **NO** esterilizable

(Antigua 36-117)

Mangueras aspiración sin terminales

Mangueras aspiración PVC PREMIUM sin terminales



RUMAR

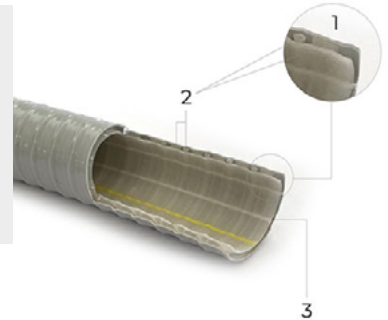

- Calidad Premium

- Máxima ligereza, flexibilidad y durabilidad.
- Resistente a todos los desinfectantes homologados.
- Color gris claro RAL 7035.

1. Doble capa de PVC flexible diseñada para una mayor durabilidad sin perder ligereza o flexibilidad.
2. Doble hélice de Polipropileno alrededor del eje para mayor durabilidad.
3. Hilos longitudinales para aumentar la integridad de la manguera.



	Descripción	Observaciones
	 <p>Manguera aspiración PVC PREMIUM Ø interno: 8mm</p> <p>Ref.: 36-808M* Al corte(< 10 metros) Ref.: 36-808M* Al corte(≥ 10 metros) Ref.: 36-808R Rollo 25 metros</p>	<p>*FORMATO AL CORTE: metros enteros, no fracción. No admiten devolución.</p> <p>Compatibilidad: Euroden®, KaVo®, Ritter®, Sirona®.</p>
NUEVO	 <p>Manguera aspiración PVC PREMIUM Ø interno: 10mm</p> <p>Ref.: 36-810M* Al corte(< 10 metros) Ref.: 36-810M* Al corte(≥ 10 metros) Ref.: 36-810R Rollo 25 metros</p>	<p>*FORMATO AL CORTE: metros enteros, no fracción. No admiten devolución.</p> <p>Compatibilidad: Adec® y otros.</p>
	 <p>Manguera aspiración PVC PREMIUM Ø interno: 11mm</p> <p>Ref.: 36-811M* Al corte(< 10 metros) Ref.: 36-811M* Al corte(≥ 10 metros) Ref.: 36-811R Rollo 25 metros</p>	<p>*FORMATO AL CORTE: metros enteros, no fracción. No admiten devolución.</p> <p>Compatibilidad: Ancar®, Cattani®, Cefla® (Anthos, Castellini y Stern Weber), Chirana®, Euron®, Fedesa®, Fimet®, Galit®, Migliónico®, Planmeca®, Ultradent® y otros.</p>
	 <p>Manguera aspiración PVC PREMIUM Ø interno: 15mm</p> <p>Ref.: 36-815M* Al corte(< 10 metros) Ref.: 36-815M* Al corte(≥ 10 metros) Ref.: 36-815R Rollo 25 metros</p>	<p>*FORMATO AL CORTE: metros enteros, no fracción. No admiten devolución.</p> <p>Compatibilidad: Euroden®, Sirona® y otros.</p>
NUEVO	 <p>Manguera aspiración PVC PREMIUM Ø interno: 16mm</p> <p>Ref.: 36-816M* Al corte(< 10 metros) Ref.: 36-816M* Al corte(≥ 10 metros) Ref.: 36-816R Rollo 25 metros</p>	<p>*FORMATO AL CORTE: metros enteros, no fracción. No admiten devolución.</p> <p>Compatibilidad: Adec® y otros.</p>

	Descripción	Observaciones
	<p>Manguera aspiración PVC PREMIUM Ø interno: 17mm</p> <p>Ref.: 36-817M* Al corte(< 10 metros) Ref.: 36-817M* Al corte(≥ 10 metros) Ref.: 36-817R Rollo 25 metros</p>	<p>*FORMATO AL CORTE: metros enteros, no fracción. No admiten devolución.</p> <p>Compatibilidad: Ancar®, Cattani®, Cefla® (Anthos, Castellini y Stern Weber), Chirana®, Euron®, Fedesa®, Fimet®, Galit®, Miglioni®®, Planmecca®, Ultradent® y otros.</p>
	<p>Manguera aspiración PVC PREMIUM Ø interno: 20mm</p> <p>Ref.: 36-820M* Al corte(< 10 metros) Ref.: 36-820M* Al corte(≥ 10 metros) Ref.: 36-820R Rollo 25 metros</p>	<p>*FORMATO AL CORTE: metros enteros, no fracción. No admiten devolución.</p> <p>Compatibilidad: KaVo®, Ritter® y otros.</p>





Mangueras aspiración PVC ECO flexible sin terminales



- Doble pared reforzada de PVC flexible.
- Buena flexibilidad.

- Resistente a todos los desinfectantes homologados.
- Color gris claro RAL 7035.





	Descripción	Observaciones
	<p>Manguera aspiración PVC ECO. Ø interno: 8mm</p> <p>Ref.: 36-008A160 160 cm</p>	<p>Compatibilidad: Euroden®, KaVo®, Ritter®, Sirona®.</p> <p>(Antigua 36-008)</p>
	<p>Manguera aspiración PVC ECO. Ø interno: 11mm</p> <p>Ref.: 36-011A160 160 cm Ref.: 36-011M* Al corte Ref.: 36-011R Rollo 12 metros</p>	<p>*FORMATO AL CORTE: metros enteros, no fracción. No admiten devolución.</p> <p>Compatibilidad: Ancar®, Cattani®, Cefla® (Anthos, Castellini y Stern Weber), Chirana®, Euron®, Fedesa®, Fimet®, Galit®, Miglioni®®, Planmecca®, Ultradent® y otros.</p> <p>(Antigua 36-011)</p>
	<p>Manguera aspiración PVC ECO. Ø interno: 15mm</p> <p>Ref.: 36-015A160 160 cm</p>	<p>Compatibilidad: Euroden®, Sirona® y otros.</p> <p>(Antigua 36-015)</p>
	<p>Manguera aspiración PVC ECO. Ø interno: 17mm</p> <p>Ref.: 36-017A160 160 cm Ref.: 36-017M* Al corte Ref.: 36-017R Rollo 12 metros</p>	<p>*FORMATO AL CORTE: metros enteros, no fracción. No admiten devolución.</p> <p>Compatibilidad: Ancar®, Cattani®, Cefla® (Anthos, Castellini y Stern Weber), Chirana®, Euron®, Fedesa®, Fimet®, Galit®, Miglioni®®, Planmecca®, Ultradent® y otros.</p> <p>(Antigua 36-017)</p>
	<p>Manguera aspiración PVC ECO. Ø interno: 20mm</p> <p>Ref.: 36-020A160 160 cm</p>	<p>Compatibilidad: KaVo®, Ritter® y otros.</p> <p>(Antigua 36-020)</p>

Mangueras aspiración EVA extraflexible sin terminales

- Máxima calidad y durabilidad.
- Manguera extra flexible de Etyl-Vinilo-Acetato.
- Corrugada interior y exterior.
- Resistente a todos los desinfectantes homologados.
- Color: gris claro RAL 7035.
- **Diseño especial equipos CEFLA (Stern Weber®, Castellini® y Anthos®).**



	Descripción	Observaciones
	<p>Manguera aspiración EVA extraflexible. Ø interno: 11mm</p> <p>Ref.: 36-611M* Al corte Ref.: 36-611R Rollo 25 metros</p>	<p>*FORMATO AL CORTE: metros enteros, no fracción. No admiten devolución. Incluye: adaptadores silicona</p> <p>Compatibilidad: Cefla® (Anthos, Castellini y Stern Weber) y otros.</p>
	<p>Manguera aspiración EVA extraflexible. Ø interno: 17mm</p> <p>Ref.: 36-617M* Al corte Ref.: 36-617R Rollo 25 metros</p>	<p>*FORMATO AL CORTE: metros enteros, no fracción. No admiten devolución.</p> <p>Compatibilidad: Cefla® (Anthos, Castellini y Stern Weber) y otros.</p>

Montaje terminales aspiración y accesorios

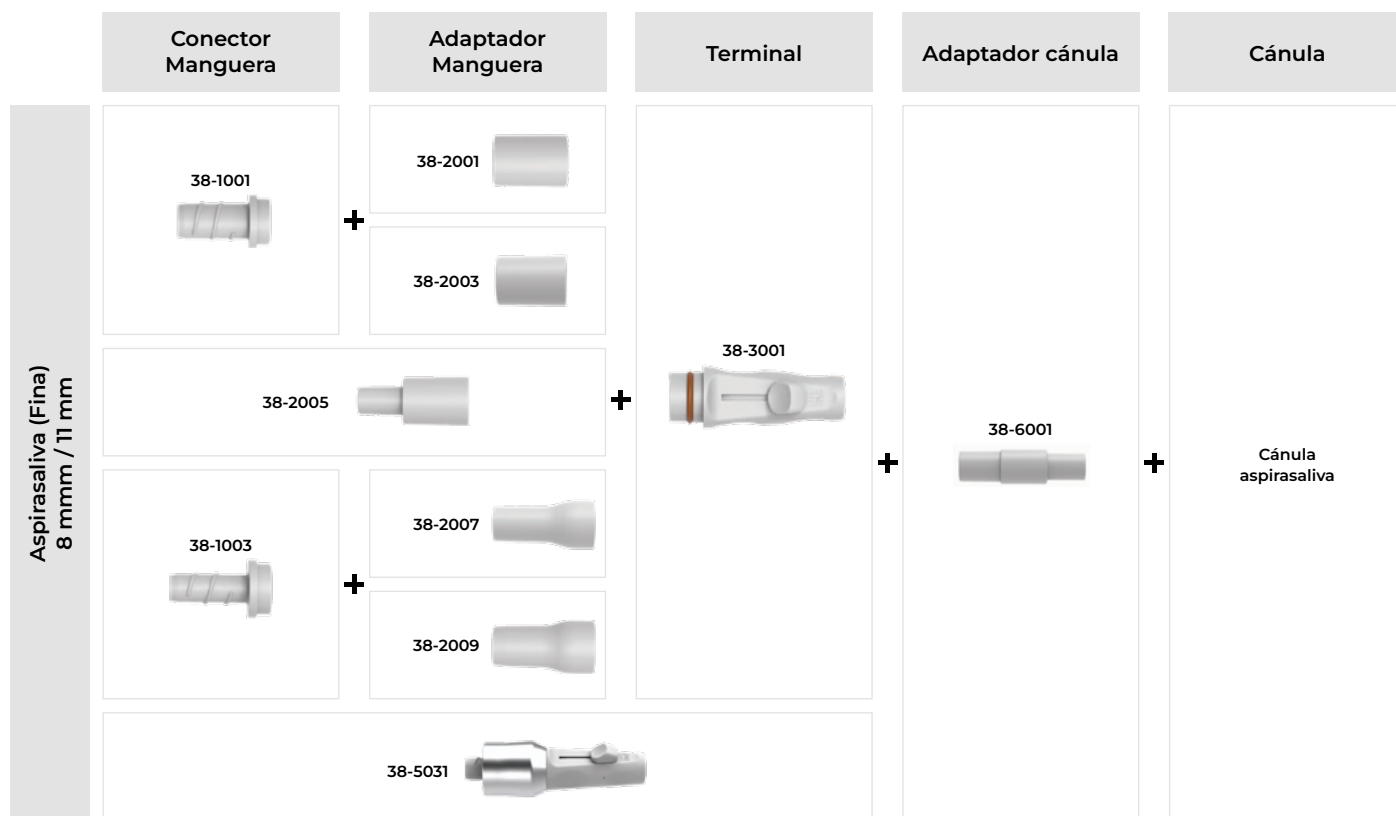

Aspiración quirúrgica (Gruesa)
15 mm / 17 mmm / 20 mm

Conector Manguera	Adaptador Manguera	Terminal	Adaptador cánula	Cánula
38-1002	38-2002	38-3002	38-6002	Cánula aspiración quirúrgica
	38-2004			
38-2006				
38-1004	38-2008			
38-1005	38-2010			
38-5032				

Aspirativa (Fina)

d ₁	d ₂	Forma	Ref. Nr./No.
6,0	20,7		68-38008
7,2	21,0		68-38009
8,0	21,0		68-38010
10,0	21,0		68-38012
10,0	21,0		68-38013
10,0	21,0		68-38015

68-38027 68-38029

68-38028 68-38030

68-38031

68-38034

Aspiración quirúrgica (Gruesa)

d ₁	d ₂	Forma	Ref. Nr./No.
10,0	26,3		68-38001
17,0	26,3		68-38002
20,0	26,3		68-38003
19,0	26,3		68-38004
18,0	26,3		68-38006
18,0	26,3		68-38007

68-38016

68-38017

68-38018

68-38019

68-38020

68-38021

68-38022

68-38023

68-38024

68-38025

68-38026

Ø 16 mm











Ø 11 mm

Terminales aspiración

Terminales de aspiración completo PREMIUM

RUMAR

- Resistente a todos los desinfectantes homologados.
- **Esterilizable**

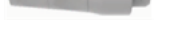
	Descripción	Observaciones
NUEVO	 <p>Terminal aspiración completo para mangueras de ø10mm, compatible Adec®</p> <p>Ref.: 38-5033 (Ref. Adec®: 12.1258.00)</p>	
NUEVO	 <p>Terminal aspiración completo para mangueras de ø16mm, compatible Adec®</p> <p>Ref.: 38-5034 (Ref. Adec®: 11.1335.00)</p>	
NUEVO	 <p>Terminal aspiración completo para mangueras de ø11mm, compatible Cattani®</p> <p>Ref.: 38-5025 (Ref. Cattani®: 040631)</p>	
NUEVO	 <p>Terminal aspiración completo para mangueras de ø17mm, compatible Cattani®</p> <p>Ref.: 38-5026 (Ref. Cattani®: 040641)</p>	
NUEVO	 <p>Terminal aspiración completo para mangueras de ø11mm, compatible Cefla® (Anthos, Castellini y Stern Weber)</p> <p>Ref.: 38-5021 (Ref. Cefla®: 91109167)</p>	
NUEVO	 <p>Terminal aspiración completo para mangueras de ø17mm, compatible Cefla® (Anthos, Castellini y Stern Weber)</p> <p>Ref.: 38-5022 (Ref. Cefla®: 91109166)</p>	
NUEVO	 <p>Terminal aspiración completo para mangueras de ø11mm, compatible Cefla® (Anthos, Castellini y Stern Weber)</p> <p>Ref.: 38-5023 (Ref. Cefla®: 91109167)</p>	*Mangueras EVA corrugadas
NUEVO	 <p>Terminal aspiración completo para mangueras de ø17mm, compatible Cefla® (Anthos, Castellini y Stern Weber)</p> <p>Ref.: 38-5024 (Ref. Cefla®: 91109166)</p>	*Mangueras EVA corrugadas
NUEVO	 <p>Terminal aspiración completo para mangueras de ø10mm, compatible Durr® Comfort</p> <p>Ref.: 38-5035 (Ref. Durr®: 7600A020-11 + 7600A025-50)</p>	
NUEVO	 <p>Terminal aspiración completo para mangueras de ø19mm, compatible Durr® Comfort</p> <p>Ref.: 38-5036 (Ref. Durr®: 7600A010-20 + 7600A010-00)</p>	
NUEVO	 <p>Terminal aspiración completo para mangueras de ø8mm, compatible KaVo®</p> <p>Ref.: 38-5027 (Ref. KaVo®: 0.211.1751)</p>	
NUEVO	 <p>Terminal aspiración completo para mangueras de ø20mm, compatible KaVo®</p> <p>Ref.: 38-5028 (Ref. KaVo®: 0.211.1761)</p>	

NUEVO



Descripción

Terminal aspiración completo para mangueras de ø11mm, compatible Planmeca®

Ref.: **38-5031** (Ref. Planmeca®: 10039173)

Observaciones

NUEVO



Terminal aspiración completo para mangueras de ø17mm, compatible Planmeca®

Ref.: **38-5032** (Ref. Planmeca®: 10039172)

NUEVO



Terminal aspiración completo para mangueras de ø8mm, compatible Sirona®

Ref.: **38-5029** (Ref. Sirona®: 5957803 + 6459460)

NUEVO



Terminal aspiración completo para mangueras de ø15mm, compatible Sirona®

Ref.: **38-5030** (Ref. Sirona®: 5957795 + 6459452)

Terminales de aspiración PREMIUM

- Resistente a todos los desinfectantes homologados.
- **Esterilizable**

NUEVO



RUMAR

Descripción

Terminal aspirasaliva (Fina)

Ref.: **38-3001**

Observaciones

NUEVO



RUMAR

Terminal aspiración quirúrgica (Gruesa)

Ref.: **38-3002**

NUEVO



RUMAR

Adaptador aspiración ø16mm a 11mm

Ref.: **38-6002** (Ref. Cattani®: 1040520)

NUEVO



RUMAR

X10

Lengüeta deslizando terminal* aspirasaliva (Fina 38-3001)

Ref.: **38-6003/10**

*Ref. Terminal: 38-3001
(Pack 10 Uds.)

NUEVO



RUMAR

X10

Lengüeta deslizando terminal aspiración quirúrgica (Gruesa 38-3002)

Ref.: **38-6004/10**

*Ref. Terminal: 38-3002
(Pack 10 Uds.)

NUEVO



RUMAR

X10

Lengüeta deslizando terminal* aspirasaliva (Fina), compatible Cattani®

Ref.: **38-6005/10** (Ref. Cattani®: 205368)

(Pack 10 Uds.)

NUEVO



RUMAR

















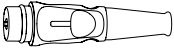

X10

Lengüeta deslizando terminal* aspiración quirúrgica (Gruesa), compatible Cattani®

Ref.: **38-6006/10** (Ref. Cattani®: 205369)





(Pack 10 Uds.)

NUEVO

	Descripción	Observaciones
 	<p>Terminal angular, tubo fino, gris, con pestillo giratorio. Dürr Confort® y Sirona®</p> <p>Ref.: 68-38027 (Ref. Dürr®: 7600A20-00 / Ref. Sirona®: 5957803)</p>	
 	<p>Terminal angular, tubo fino, gris, sin pestillo giratorio.</p> <p>Ref.: 68-38031 (Ref. Dürr®: 7600A021-00)</p>	
 	<p>Punta terminal angular, tubo fino, gris. Dürr Confort® y Sirona®</p> <p>Ref.: 68-38027P (Ref. Dürr®: 7600A020-03E)</p>	<p>Pack: 3 unidades</p>
 	<p>Terminal recto, tubo fino, gris, con pestillo deslizamiento.</p> <p>Ref.: 68-38028 (Ref. Dürr®: 7600A025-00)</p>	
 	<p>Terminal recto, tubo fino, gris, con pestillo giratorio.</p> <p>Ref.: 68-38029 (Ref. Dürr®: 7600A020-55)</p>	
 	<p>Terminal recto, tubo fino, gris, con pestillo deslizamiento. Dürr Confort®</p> <p>Ref.: 68-38030 (Ref. Dürr®: 7600A025-50)</p>	
 	<p>Terminal angular, tubo grueso, gris, con pestillo desplazamiento. Dürr Confort® y Sirona®</p> <p>Ref.: 68-38017 (Ref. Dürr®: 7600A010-00 / Ref. Sirona®: 5957795)</p>	
 	<p>Terminal angular, tubo grueso, gris, sin pestillo desplazamiento.</p> <p>Ref.: 68-38018 (Ref. Dürr®: 7600A040-00)</p>	
 	<p>Terminal articulación gris terminal de aspiración grueso. Dürr Confort® y Sirona®</p> <p>Ref.: 68-38016 (Ref. Dürr®: 7600A030-00 / Ref. Sirona®: 5957811)</p>	

Terminales de aspiración completo ECO

- Resistente a todos los desinfectantes homologados.







	Descripción	Observaciones
	Terminal aspiración + adaptador-conector para mangueras de ø11 mm, compatible Fedesa® Ref.: 38-5037 (Ref. Fedesa®: 034A37)	Montaje en manguera con pegamento No esterilizable
	Terminal aspiración + adaptador-conector para mangueras de ø17 mm, compatible Fedesa® Ref.: 38-5038 (Ref. Fedesa®: 034A36)	Montaje en manguera con calor No esterilizable
	Terminal aspiración adaptador-conector para mangueras de ø6,35 - 7,00mm Ref.: 38-007T	No esterilizable
	Terminal aspiración adaptador-conector para mangueras de ø12,4 - 12,55mm Ref.: 38-013T	No esterilizable

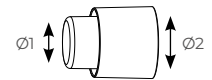











Adaptador / Conector manguera aspiración PREMIUM

- Resistente a todos los desinfectantes homologados.

Ejemplo:

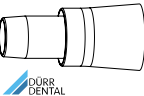

	Descripción	Observaciones
NUEVO  RUMAR	Adaptador manguera aspiración ø11mm, compatible Cattani® Ref.: 38-2001	
NUEVO  RUMAR	Adaptador manguera aspiración ø17mm, compatible Cattani® Ref.: 38-2002	
NUEVO  RUMAR	Adaptador manguera aspiración ø11mm, compatible Cefla® Ref.: 38-2003	No mangueras EVA
NUEVO  RUMAR	Adaptador manguera aspiración 17mm, compatible Cefla® Ref.: 38-2004	No mangueras EVA
NUEVO  RUMAR	Adaptador + conector manguera aspiración ø11mm, compatible Cefla® Ref.: 38-2005	Mangueras EVA
NUEVO  RUMAR	Adaptador + conector manguera aspiración ø17mm, compatible Cefla® Ref.: 38-2006	Mangueras EVA





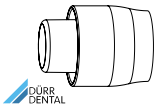
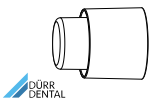
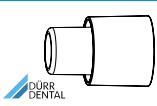
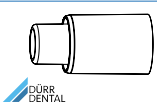
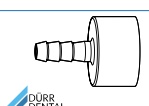
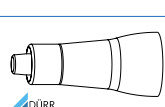
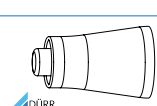
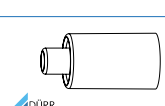
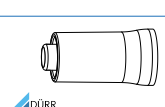
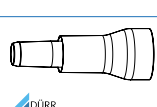

	Descripción	Observaciones
NUEVO	 RUMAR Ref.: 38-2007 Adaptador manguera aspiración ø8mm, compatible KaVo®	
NUEVO	 RUMAR Ref.: 38-2008 Adaptador manguera aspiración ø20mm, compatible KaVo®	
NUEVO	 RUMAR Ref.: 38-2009 Adaptador manguera aspiración ø8mm, compatible Sirona®	
NUEVO	 RUMAR Ref.: 38-2010 Adaptador manguera aspiración ø15mm, compatible Sirona®	
NUEVO	 RUMAR Ref.: 38-1001 Conector manguera aspiración ø11mm, compatible Cattani® y Cefla®	
NUEVO	 RUMAR Ref.: 38-1002 Conector manguera aspiración ø17mm, compatible Cattani® y Cefla®	
NUEVO	 RUMAR Ref.: 38-1003 Conector manguera aspiración ø8mm, compatible KaVo® y Sirona®	
NUEVO	 RUMAR Ref.: 38-1004 Conector manguera aspiración ø20mm, compatible KaVo®	
NUEVO	 RUMAR Ref.: 38-1005 Conector manguera aspiración ø15mm, compatible Sirona®	
NUEVO	 RUMAR Ref.: 38-6007/5 Herramienta montaje adaptador manguera gruesa PREMIUM	Pack 5 uds.
NUEVO	 RUMAR Ref.: 38-6008/5 Herramienta montaje adaptador manguera fina PREMIUM	Pack 5 uds.
	 DÜRR DENTAL Ref.: 68-38001 (Ref. Dürr®: 7600A010-10) Adaptador-conector para manguera-terminal ø10mm, universal	Diámetro: Ø1: 10,0mm x Ø2: 26,3mm
	 DÜRR DENTAL Ref.: 68-38002 (Ref. Dürr®: 7600A010-16) Adaptador-conector para manguera-terminal ø17mm, Adec®	Diámetro: Ø1: 17,0mm x Ø2: 26,3mm
NUEVO	 RUMAR Ref.: Kit 38-2010 + 38-1005 (Ref. Sirona®: 6319805) Conector + Adaptador para manguera aspiración ø8mm, compatible Sirona®	

NUEVO





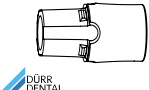
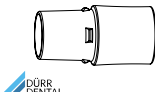
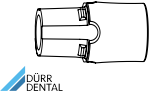

	Descripción	Observaciones
	<p>Conector + Adaptador para manguera aspiración ø15mm, compatible Sirona®</p> <p>Kit 38-2009 + 38-1003 (Ref. Sirona®: 6459460)</p>	
	<p>Adaptador-conector manguera-terminal ø20mm, KaVo®</p> <p>Ref.: 68-38003 (Ref. Dürr®: 7600A010-19)</p>	<p>Diámetro: Ø1: 20,0mm x Ø2: 26,3mm</p>
	<p>Adaptador-conector manguera-terminal Dürr® Comfort.</p> <p>Ref.: 68-38004 (Ref. Dürr®: 7600A010-20)</p>	<p>Diámetro: Ø1: 19,0mm x Ø2: 26,3mm</p>
	<p>Adaptador-conector manguera-terminal ø18mm, universal</p> <p>Ref.: 68-38006 (Ref. Dürr®: 7600A010-23)</p>	<p>Diámetro: Ø1: 18,0mm x Ø2: 26,3mm</p>
	<p>Adaptador-conector manguera-terminal ø18mm, universal</p> <p>Ref.: 68-38007 (Ref. Dürr®: 7600A010-25)</p>	<p>Diámetro: Ø1: 18,0mm x Ø2: 26,3mm</p>
	<p>Adaptador-conector manguera-terminal ø6mm, universal</p> <p>Ref.: 68-38008 (Ref. Dürr®: 7600A020-06)</p>	<p>Diámetro: Ø1: 6,0mm x Ø2: 20,7mm</p>
	<p>Adaptador-conector para manguera-terminal A-dec 7,2mm.</p> <p>Ref.: 68-38009 (Ref. Dürr®: 7600A020-07)</p>	<p>Diámetro: Ø1: 7,2mm x Ø2: 21,0mm</p>
	<p>Adaptador-conector para manguera-terminal KaVo® 8mm.</p> <p>Ref.: 68-38010 (Ref. Dürr®: 7600A020-08)</p>	<p>Diámetro: Ø1: 8,0mm x Ø2: 21,0mm</p>
	<p>Adaptador-conector para manguera-terminal Cattani® 10mm.</p> <p>Ref.: 68-38012 (Ref. Dürr®: 7600A020-10)</p>	<p>Diámetro: Ø1: 10,0mm x Ø2: 21,0mm</p>
	<p>Adaptador-conector para manguera-terminal Dürr® Comfort.</p> <p>Ref.: 68-38013 (Ref. Dürr®: 7600A020-11)</p>	<p>Diámetro: Ø1: 10,0mm x Ø2: 21,0mm</p>
	<p>Adaptador-conector para manguera-terminal universal 10mm.</p> <p>Ref.: 68-38015 (Ref. Dürr®: 7600A020-13)</p>	<p>Diámetro: Ø1: 10,0mm x Ø2: 21,0mm</p>

Adaptador cánula aspiración

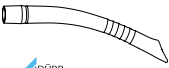
- Resistente a todos los desinfectantes homologados.
- **Esterilizable**

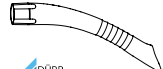
	Descripción	Observaciones
 RUMAR	Adaptador terminal cánula salvador. Ø interno: 11mm interior Ref.: 38-511/5	Pack: 5 unidades
 RUMAR	Adaptador terminal cánula niebla de spray y cirugía. Ø interno: 17mm Ref.: 38-517/5	Pack: 5 unidades
 RUMAR	Adaptador aspirasaliva Ø11mm a 6,5mm. Ref.: 38-6001	
 ***Original***	Adaptador aspirasaliva Cattani® N° 15 de diámetro 11mm a diámetro 6,5mm. ***Original Cattani®*** Ref.: 38-0515 (Ref. Cattani®: 1040515)	1 unidad
 ***Original***	Adaptador terminal Cattani® de diámetro 16mm a diámetro 11mm ***Original Cattani®*** Ref.: 38-0520 (Ref. Cattani®: 1040520)	1 unidad
 DÜRR DENTAL	Manguito giratorio 11mm. Ref.: 68-38021 (Ref. Dürr®: 7600A010-30)	
 DÜRR DENTAL	Manguito giratorio 11mm. Ref.: 68-38022 (Ref. Dürr®: 7600A010-07)	
 DÜRR DENTAL	Manguito giratorio 16mm. Ref.: 68-38019 (Ref. Dürr®: 7600A010-08)	
 DÜRR DENTAL	Manguito giratorio 16mm. Ref.: 68-38020 (Ref. Dürr®: 7600A010-04)	

Cánulas de aspiración

	Descripción	Observaciones
 	<p>Cánula aspiración universal Petito, 11mm, gris,</p> <p>Ref.: 68-38026 (Ref. Dürr®: 0700.057.50)</p>	<p>Para refs.: 68-38021 y 68-38022 Pack: 5 unidades</p> <p style="text-align: right;">HASTA AGOTAR</p>
 	<p>Cánula aspiración universal protect, 16mm, gris</p> <p>Ref.: 68-38024 (Ref. Dürr®: 0700.059.50)</p>	<p>Para refs.: 68-38019 y 68-38020 Pack: 5 unidades</p> <p style="text-align: right;">HASTA AGOTAR</p>
 	<p>Cánula aspiración profilaxis, 16mm, gris</p> <p>Ref.: 68-38025 (Ref. Dürr®: 0700.058.50)</p>	<p>Para refs.: 68-38019 y 68-38020 Pack: 4 unidades</p> <p style="text-align: right;">HASTA AGOTAR</p>