

2026
APARATOLOGÍA
DENTAL

1ª Edición

Bienvenido



RUMAR

mayorista dental

2004 – 2026

Mayorista dental en España y Portugal con venta exclusiva a Depósitos Dentales y Servicios Técnicos.



¿A qué nos dedicamos?

En **RUMAR** nos dedicamos desde el año 2004 a la importación de repuestos dentales y aparatología dental, y la distribución de repuestos, aparatología e instrumental médico odontológico exclusivamente a depósitos dentales y servicios técnicos.

"Buenos precios. Gran selección. Servicio rápido."

Definiciones previas

Nuestro equipo: profesionales al servicio de nuestros socios.

Nuestros socios: conjunto de servicios técnicos y depósitos que confían en nosotros. Ellos son la razón de nuestro existir.

Un buen día: haber atendido satisfactoriamente las necesidades de nuestros socios.

Historia

2004: La semilla de nuestro proyecto es plantada por Margarita Crespo y Wolfgang Ade en Cedeira – A Coruña.

2012: Una nueva generación liderada por Alejandro Tuimil toma el relevo de la empresa y se traslada a Collado Villalba – Madrid.

2018: Se inauguran las nuevas instalaciones en Alpedrete – Madrid, con más de 320 m² al servicio de nuestros socios.

Nuestro día a día

Somos un equipo de jóvenes profesionales dedicados a garantizar el mejor servicio y asesoramiento a nuestros socios.

Simplemente dedicamos nuestro día a día a hacer que el día a día de nuestros socios (depósitos dentales y servicios técnicos) sea más fácil, y convertirnos así en su aliado clave y nunca su competidor.

Parte del equipo **RUMAR** está dedicado constantemente a complementar nuestro stock y a hacer posible que mañana podamos atender las necesidades de nuestros socios mejor y más rápidamente.

El resto del equipo está dedicado a que hoy por hoy nuestros socios reciban lo que necesitan, cuándo y cómo lo necesitan.

▶ RECOMENDACIÓN PARA SUS BÚSQUEDAS

Estimados Clientes,

Muchas gracias por su interés en nuestros productos.

En **RUMAR** contamos con más de 1.400 referencias entre todos nuestros productos y repuestos, por lo que en ocasiones puede complicarse la búsqueda de un determinado producto o repuesto. Para esas ocasiones, he aquí algunas recomendaciones útiles.

1. Como podrá apreciar, nuestros catálogos y listas de precios están generados en formato PDF (Adobe Acrobat). Este formato le permite utilizar un buscador automático que le facilitará su búsqueda. Para ello solamente debe seguir los siguientes pasos:

a. Abra nuestro catálogo o lista de precios de "Aparatología" o de "Repuestos" en función de la naturaleza de la referencia de su interés.

b. En la barra de herramientas en la cabecera de su pantalla es probable que encuentre una caja de texto de color blanco, con la palabra "Find" o "Buscar" en gris claro.

c. Como alternativa al paso "b" y si no encuentra el cuadro de texto en cuestión, diríjase al menú de "Tools" o "Herramientas" en la cabecera del documento. Aquí encontrará la opción: "Customize Toolbar" o "Personalizar barra de herramientas". Tras pinchar en esta opción, se abrirá un nuevo menú donde podrá marcar las opciones que desea visualizar en su pantalla. Seleccione la opción "Find Toolbar" o "Barra de Búsqueda". Tras esta operación deberá aparecer en su pantalla una caja de texto de color blanco, con la palabra "Find" o "Buscar" en gris claro.

d. Pinche en esta caja y escriba la referencia (RUMAR) del producto o repuesto de su interés o una palabra clave relacionada. Ejemplo: si Usted está interesado en unas escobillas para el K9, pruebe escribiendo escobilla o K9, y presione intro.

2. Esta búsqueda le posicionará en el primer lugar de todo el catálogo o la lista donde aparezca esta referencia o palabra. Si no es lo que Usted busca, vuelva a pulsar intro, y le llevará al siguiente lugar donde aparezca esta referencia o palabra. Repita estos pasos hasta que aparezca en pantalla lo que busca o hasta determinar que no contamos con ese producto o repuesto. En este último caso, consúltenos.

En caso de que los pasos 1 y 2 no sean fructíferos, a continuación le ofrecemos una segunda alternativa.

3. Diríjase al índice de nuestro catálogo. En él podrá encontrar de forma esquemática grupos y subgrupos de productos que le pueden ayudar en su búsqueda.

4. Tras ubicar el grupo o subgrupo al que pertenezca el producto o repuesto de su interés, diríjase a la página indicada y realice la búsqueda.

Recuerde que siempre cuenta con la alternativa de contactar con nosotros:

- email: rumarcedeira@rumarcedeira.com

- Teléfono: 918 49 01 04

Nuevamente **gracias por su interés** en nuestros productos,
y mucha suerte con su búsqueda y su negocio.

▶ AVISO IMPORTANTE

RUMAR® se enorgullece de ofrecer repuestos originales de marcas líderes en el sector dental como: Luzzani®, Faro®, Metasys®, Dürr®, myonic®, Sirai® y ASCO pneumatics®, Clippard®, TKD®, Nouvag®, Micron®, Woodpecker®, DTE® y DCI®.

Y para el resto de marcas, RUMAR® ofrece piezas de recambio compatibles de comprobada calidad.

La empresa y sus productos no tienen ninguna relación con las siguientes empresas y marcas: Kavo®, Bien Air®, NSK®, Chirana Medical®, EMS®, Acteon®, Satelec®, Mectron®, W&H®, Siemens®, Sirona®, Castellini®, B.A. International®, Fona®, Planmeca®, Morita®, Saeshin®, Marathon®, Anthos®, Stern Weber®, Cefla®, Cattani®, Lares® y Fedesa®.

- Nos reservamos el derecho de modificar precios y características técnicas sin previo aviso. Para cerciorarse de estos posibles cambios, recomendamos revisar la información de la referencia que busca en nuestra web.
- Con cualquier pedido se acepta expresamente nuestras condiciones generales de venta disponibles en nuestra WEB.



Siempre en Stock
Entrega en 24 horas



CONTACTO



▶ **Pedidos**

Teléfono: 918 49 01 04
e-mail: pedidos@rumarcedeira.com



▶ **Att. al Cliente**

Teléfono: 918 49 01 04 / 626 327 863
e-mail: rumarcedeira@rumarcedeira.com



▶ **Postventa**

Teléfono: 918 49 01 04 / 618 051 894
e-mail: postventa@rumarcedeira.com



www.rumarcedeira.com



ÍNDICE

	Página
ROT ▶ ROTATORIO	8
<ul style="list-style-type: none">- Turbinas- Acoplamientos- Contra ángulos, mangos y cabezas- Piezas de mano rectas- Micromotores (neumáticos, eléctricos y kits "built in")- Mantenimiento y lubricación	
KEE ▶ KIT / ESTUCHES ESTUDIANTES	43
U&A ▶ ULTRASONIDOS Y AEROPULIDORES	47
<ul style="list-style-type: none">- Unidades de Profilaxis- Aeropulidores de bicarbonato- Polvos profilaxis (Bicarbonato y Glicina)- Microarenadoras- Scalers neumáticos- Ultrasonidos de sobremesa- Kits ultrasonidos "built in"- Piezas de mano ultrasonidos- Accesorios ultrasonidos	
PU ▶ PUNTAS / INSERTOS ULTRASONIDOS	81
LF ▶ LÁMPARAS DE FOTOCURADO	135
END ▶ ENDODONCIA	145
<ul style="list-style-type: none">- Motores endodoncia- Endoactivadores- Sistema de Obturación Gutapercha- Cortador Gutapercha- Contra ángulos endo- Localizadores de ápices	
IMG ▶ IMAGEN	175
<ul style="list-style-type: none">- Escáner intraoral- Cámara intraoral- Captador / Sensor radiología digital- Escáner de placas de fósforo	
CIR ▶ CIRUGÍA	184
<ul style="list-style-type: none">- Motores cirugía e implantología- Líneas de irrigación y accesorios- Contra ángulos- Piezas de mano cirugía- Contra ángulos Kirschner- Microsierras- Accesorios Vacuson®- Taburetes quirófono	
PTT ▶ PUNTAS DESECHABLES PARA JERINGAS Pro-Tip TURBO	199
LFA ▶ FARO LÁMPARAS Y APLICACIONES	205
<ul style="list-style-type: none">- Plafones LED Siderea y Ziva- Lámpara LED EVA y EVA "THEIA TECH"- Lámpara LED Maia- Aplicaciones (unidades, techo y pared)- Lámpara LED EVA CAM- Lámpara Dental y Cirugía B75	

	Página
SDA ▶ SUMINISTRO DE AGUA - Depósito agua destilada	220
CR ▶ COMPRESORES	222
SAR ▶ SISTEMAS DE ASPIRACIÓN	229
- Motor aspiración Luzzani® - Motores aspiración Metasys® (con y sin separador de amalgama) - Cubiertas insonorizadoras - Separadores de amalgama Metasys® - Centrifugadoras Metasys® (con y sin separador de amalgama) - Limpieza y desinfección - Limpieza líneas de agua (Especial legionela) - Mantenimiento aspiraciones	
LED ▶ LIMPIEZA, ESTERILIZACIÓN Y DESINFECCIÓN	241
- Selladoras Faro®	

No te pierdas
las **ÚLTIMAS NOVEDADES**

www.rumarcedeira.com/novedades-aparotologia/



+Info
Leer Código QR



RUMAR

ROT

▶ ROTATORIO

- Turbinas
- Acoplamientos
- Contra ángulos, mangos y cabezas
- Piezas de mano rectas
- Micromotores (neumáticos, eléctricos y kits "built in")
- Mantenimiento y lubricación

TURBINAS





MK-dent®

Prime Line



Sólo una turbina parada hace menos ruido.

La turbina **Prime Line de MK-dent**ª aúna la calidad y robustez de la tecnología alemana con un diseño innovador, compacto y elegante.

Su **recubrimiento de Titanio** le otorga un perfecto agarre para una máxima seguridad y comodidad, haciendo a la turbina muy ligera y resistente a los arañazos y a la corrosión.

Posee un **Rotor modular con rodamientos cerámicos** y pinza endurecida con inserto de carburo, para una mayor durabilidad.

El perfecto balanceo de su rotor asegura una resistencia mínima en su rotación, por lo que su nivel

sonoro **no sobrepasa los 55 decibelios**, haciendo a la **Prime**, la turbina más silenciosa.

Si la presión del equipo dental es demasiado alta, su válvula automática de reducción de presión regula el nivel de presión hasta un ideal de 2,8 bares, preservando los rodamientos de un sobre esfuerzo. Esto, unido al sistema antirretorno, que impide que las partículas de saliva entren en la cabeza, dotan a la turbina de una mayor vida útil.

Sus **4 orificios de spray** (3 en la cabeza mini), garantizan un trabajo seguro con una óptima refrigeración de la fresa, y el campo de trabajo con una niebla muy fina para una mejor visión.

Potencia hasta
25 Watt

Velocidad máxima
420 000 rpm

Nivel sonoro
≤60 dB

Luz
99,30%





Sistema Antiretorno
SÍ

Recubrimiento
Titanio







Garantía
24 meses

 Conexion	 Potencia	 Velocidad máxima	 Peso	 Nivel sonoro	 Orificios Spray	 Luz
---	---	---	---	--	--	--

Cabeza: Power
Ø: 12,5mm / Alto: 14,3mm

								
Ref.: 06-HP21KL	KaVo® Multiflex	25 W	350.000 rpm	69 g	≤ 55 dB	4	SI	594⁸⁰€
Ref.: 06-HP21NL	NSK®	25 W	350.000 rpm	69 g	≤ 55 dB	4	SI	594⁸⁰€
Ref.: 06-HP21SL	Sirona®	25 W	350.000 rpm	69 g	≤ 55 dB	4	SI	BAJO PEDIDO 594⁸⁰€
Ref.: 06-HP21WL	W&H®	25 W	350.000 rpm	69 g	≤ 55 dB	4	SI	BAJO PEDIDO 594⁸⁰€

Cabeza: Mini
Ø: 10,8mm / Alto: 12,5mm

								
Ref.: 06-HP22KL	KaVo® Multiflex	18 W	420.000 rpm	67 g	≤ 60 dB	3	SI	594⁸⁰€
Ref.: 06-HP22NL	NSK®	18 W	420.000 rpm	67 g	≤ 60 dB	3	SI	BAJO PEDIDO 594⁸⁰€
Ref.: 06-HP22WL	W&H®	18 W	420.000 rpm	67 g	≤ 60 dB	3	SI	BAJO PEDIDO 594⁸⁰€



MK-dent®

Classic line Power edition 28W



Potencia hasta
28 Watt

Velocidad máxima
375 000 rpm

Nivel sonoro
≤ 57 dB

Luz
99,30%

Sistema Antiretorno

SÍ

Recubrimiento

Cromo

Garantía

18 meses

Conexion	Potencia	Velocidad máxima	Peso	Nivel sonoro	Orificios Spray	Luz
-----------------	-----------------	-------------------------	-------------	---------------------	------------------------	------------

Cabeza:
Power

Ø.: 12,5mm / Alto: 14,3mm

Ref.: 06-HC20KL	KaVo® Multiflex	28W	375.000 rpm	63 g	< 57 dB	4	SI	BAJO PEDIDO 658⁰⁰€
Ref.: 06-HC20K	KaVo® Multiflex	28W	375.000 rpm	63 g	< 57 dB	4	NO	BAJO PEDIDO 558⁰⁰€



MK-dent®

Classic line



Potencia hasta
23 Watt

Velocidad máxima
375 000 rpm

Nivel sonoro
≤ 57 dB

Luz
99,30%

Sistema Antiretorno

SÍ

Recubrimiento

Cromo

Garantía

18 meses

Conexión	Potencia	Velocidad máxima	Peso	Nivel sonoro	Orificios Spray	Luz
-----------------	-----------------	-------------------------	-------------	---------------------	------------------------	------------

Cabeza:
Power

Ø.: 12,5mm / Alto: 14,3mm

Ref.: 06-HC21KL	KaVo® Multiflex	23W	375.000 rpm	63 g	< 57 dB	4	SI	548⁰⁰€
Ref.: 06-HC21K	KaVo® Multiflex	23W	375.000 rpm	63 g	< 57 dB	4	NO	448⁰⁰€



MK-dent®

ECO Line

Power edition

28W



Potencia hasta

28 Watt

Velocidad máxima

320 000 rpm

Nivel sonoro

≤ 60 dB

Luz

99,30%

Sistema Antiretorno

SÍ

Recubrimiento

Cromo

Garantía

18 meses

Cabeza: Power

Ø.: 12,5mm / Alto: 14,3mm

Ref.: 06-HE20KL	KaVo® Multiflex	28W	320.000 rpm	62 g	< 60 dB	4	SI 548^{00€}
Ref.: 06-HE20K	KaVo® Multiflex	28W	320.000 rpm	62 g	< 60 dB	4	NO 448^{00€}



MK-dent®

Eco Line



La turbina **Eco Line de MK-dent®** posee un sencillo diseño con la calidad y robustez de la tecnología alemana.

Sus formas suaves se adaptan perfectamente a la mano para un trabajo cómodo evitando la fatiga. Su superficie, tratada con un recubrimiento de cromo de alta calidad, asegura un buen agarre y una alta resistencia a los arañazos y a la corrosión.

En sus dos tamaños de cabeza, cuenta con un ángulo que facilita una mejor visibilidad y acceso a las zonas molares.

Con 4 orificios de spray en la cabeza Power, y 3 orificios de spray en la cabeza Mini, garantiza un trabajo seguro con una óptima refrigeración de la fresa, dejando el campo de trabajo con una niebla muy fina para una mejor visión.

La pinza del rotor **Eco Line** tiene una guía para la fresa con un inserto de acero para una mayor concentricidad y una fuerza de retención de 30N.

El perfecto balanceo garantiza un rodaje sin vibración y una mayor resistencia al desgaste, que junto a sus rodamientos cerámicos alargan la vida útil de la turbina.

Potencia hasta
24 Watt

Velocidad máxima
420.000 rpm

Nivel sonoro
≤ 62 dB

Luz
99,30%

Sistema Antiretorno
SÍ

Recubrimiento
Cromo

Garantía
18 meses

 Conexion	 Potencia	 Velocidad máxima	 Peso	 Nivel sonoro	 Orificios Spray	 Luz
---	---	---	---	--	--	--

Cabeza: Power
Ø.: 12,5mm / Alto: 14,3mm

								
Ref.: 06-HE21KL	KaVo® Multiflex	24 W	320.000 rpm	62 g	≤ 62 dB	4	SI	448⁰⁰€
Ref.: 06-HE21NL	NSK®	24 W	320.000 rpm	62 g	≤ 62 dB	4	SI	448⁰⁰€
Ref.: 06-HE21SL	Sirona®	24 W	320.000 rpm	62 g	≤ 62 dB	4	SI	BAJO PEDIDO 448⁰⁰€
Ref.: 06-HE21WL	W&H®	24 W	320.000 rpm	62 g	≤ 62 dB	4	SI	448⁰⁰€

Cabeza: Power
Ø.: 12,5mm / Alto: 14,3mm

								
Ref.: 06-HE21K	KaVo® Multiflex	24 W	320.000 rpm	62 g	≤ 62 dB	4	NO	348⁰⁰€
Ref.: 06-HE21N	NSK®	24 W	320.000 rpm	62 g	≤ 62 dB	4	NO	348⁰⁰€
Ref.: 06-HE21W	W&H®	24 W	320.000 rpm	62 g	≤ 62 dB	4	NO	348⁰⁰€
Ref.: 06-HE17	Midwest 4	28 W	360.000 rpm	63 g	≤ 60 dB	4	NO	258⁰⁰€



MK-dent®

Eco Line

Conexion	Potencia	Velocidad máxima	Peso	Nivel sonoro	Orificios Spray	Luz
-----------------	-----------------	-------------------------	-------------	---------------------	------------------------	------------

Cabeza: Mini
 Ø.: 10,8mm / Alto: 12,5mm

Ref.: 06-HE22KL	KaVo® Multiflex	16 W	420.000 rpm	61 g	≤ 60 dB	3	SI	448⁰⁰€
Ref.: 06-HE22NL	NSK®	16 W	420.000 rpm	61 g	≤ 60 dB	3	SI	BAJO PEDIDO 448⁰⁰€
Ref.: 06-HE22WL	W&H®	16 W	420.000 rpm	61 g	≤ 60 dB	3	SI	BAJO PEDIDO 448⁰⁰€

Cabeza: Mini
 Ø.: 10,8mm / Alto: 12,5mm

Ref.: 06-HE22K	KaVo® Multiflex	16 W	420.000 rpm	61 g	≤ 60 dB	3	NO	348⁰⁰€
Ref.: 06-HE22N	NSK®	16 W	420.000 rpm	61 g	≤ 60 dB	3	NO	BAJO PEDIDO 348⁰⁰€
Ref.: 06-HE22W	W&H®	16 W	420.000 rpm	61 g	≤ 60 dB	3	NO	BAJO PEDIDO 348⁰⁰€

R-Tech® ECO

Recubrimiento

Cromo





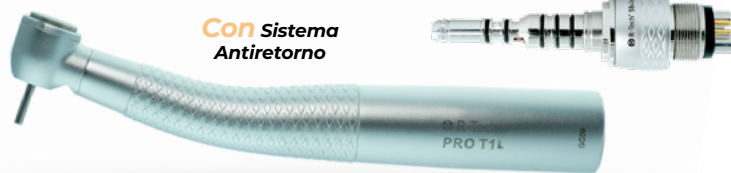

Garantía hasta

12 meses

 Conexión	 Potencia	 Velocidad máxima	 Peso	 Nivel sonoro	 Orificios Spray	 Luz
---	---	---	---	--	--	--







PRO T1L + ACOPLE LUZ LED



Cabeza: Power								
Ref.: 58-251	KaVo® Multiflex	21 W	320.000 rpm	69 g	≤ 75 dB	3	SI	268^{00€}







ECO T TURBO



Cabeza: Power								
Ref.: 58-253	Midwest 4 (4 orificios)	23 W	370.000 rpm	64 g	≤ 75 dB	4	NO	180^{00€}

ECO T2



Cabeza: Power								
Ref.: 58-250	Midwest 4 (4 orificios)	21 W	340.000 rpm	62 g	≤ 75 dB	1	NO	138^{00€}



Kits / Estuches rotatorio 2025/2026

ESTUDIANTES

TODOS nuestros estuches
disponen de:



TÜVRheinland®
LGACI
Precisely Right.



Asociación Española de
Medicamentos y
Productos Dentales

Elige tu kit completo desde

398,00€



**¡Garantía durante
toda la carrera!**

RUMAR
mayorista dental

**Revisión gratuita
al finalizar cada curso**



MK-dent®

Acoplamientos

Ligeros y resistentes
Aleación metálica

Recubrimiento

Cromo

Temperatura del color

5.500 K

Garantía

24 meses



Regulación de Spray



Peso



Luz

Acoplamiento para KaVo®

Totalmente compatibles con el sistema KaVo® Multiflex



Observaciones

	Ref.: 06-QC4014K	NO	24 g	NO	Suministro incluye: Kit tóricas de repuesto	108⁰⁰€
	Ref.: 06-QC5016K	NO	24 g	Xenon	Suministro incluye: Kit tóricas + bombilla de repuesto	171⁸⁰€
	Ref.: 06-QC6016K	NO	24 g	LED	Suministro incluye: Kit tóricas de repuesto	192⁸⁰€
	Ref.: 06-QC5016KW	SI	31 g	Xenon	Suministro incluye: Kit tóricas + bombilla de repuesto	203⁸⁰€
	Ref.: 06-QC6016KW	SI	31 g	LED	Suministro incluye: Kit tóricas de repuesto	225⁸⁰€

Acoplamiento para W&H®

Totalmente compatibles con el sistema W&H® Roto Quick



Observaciones



Ref.: 06-QC4014W

NO

33 g

NO

Suministro incluye:
Kit tóricas de repuesto

108[´]00€

Ref.: 06-QC5016W

NO

33 g

SI

Suministro incluye:
Kit tóricas de repuesto

171[´]80€

Acoplamiento para NSK®

Totalmente compatibles con el sistema NSK® Matchlite/Phatelus



Observaciones



Ref.: 06-QC4014NT

NO

32 g

NO

98[´]00€



Ref.: 06-QC5016NT

NO

33 g

XENON

138[´]80€



Ref.: 06-QC6016NT

NO

33 g

LED

171[´]80€

Acoplamiento para Sirona®

Totalmente compatibles con el sistema Sirona® Click & Go.



Observaciones



Ref.: 06-QC5016SW

SI

38 g

XENON

Suministro incluye:
Kit tóricas + Bombilla
de repuesto

203[´]80€



Ref.: 06-QC6016SW

SI

38 g

LED

Suministro incluye:
Kit tóricas de repuesto

225[´]80€

Adaptadores



Manguera



Instrumento



Ref.: 44-053

Midwest 4
(4 orificios)

Borden 3
(3 orificios)

28⁰⁰€



Ref.: 44-052

Midwest 4
(4 orificios)

Borden 2
(2 orificios)

28⁰⁰€



Ref.: 44-051

Borden 2 o 3
(2 o 3 orificios)

Midwest 4
(4 orificios)

28⁰⁰€



MK-dent®

Contra Ángulos

PRIME LINE

&

CLASSIC LINE



Guía retráctil



Cabeza separable



Contra ángulo totalmente compatible con las cabezas KaVo® y MK-dent®



Las líneas de contra ángulos **Prime Line** y **Classic Line** de MK-dent® ofrecen instrumentos de alta calidad. Su **cabeza separable** le otorga a estos instrumentos una gran versatilidad, pues el contra ángulo es **totalmente compatible** con las cabezas KaVo® y MK-dent®, por lo que un **mismo mango puede ser utilizado con distintas cabezas** de transmisión 1:1, reductoras, cabezas especiales para profilaxis, o de sistema especial EVA para pulir espacios interdientales.

Con recubrimiento de Cromo en la **Classic Line** y de Titanio en la **Prime Line**, ambas líneas ofrecen un perfecto agarre, así como máxima comodidad y seguridad, haciendo a estos contra ángulos muy resistentes a los arañazos y a la corrosión.

Poseen una conexión universal INTRAMatic/ISO, por lo que puede ser utilizados en cualquier micromotor neumático o eléctrico con luz.

Velocidad máxima entrada

40.000 rpm

Recubrimiento

**Titanio
Cromo**

Luz

99,30%

Garantía

24 meses



Velocidad máxima salida



Transmisión



Irrigación



Peso



Orificios Spray









Luz

Prime Line

Recubrimiento de Titanio Cabeza separable







Ø.: 9,8mm / Alto: 14,3mm

							
Ref.: 06-LP11L	40.000 rpm	1:1	Interna	78 g	2	SI	639⁸⁰€
Ref.: 06-LP54L	7.407 rpm	5,4:1	Interna	78 g	2	SI	639⁸⁰€
Ref.: 06-LP74L	5.405 rpm	7,4:1	Interna	78 g	2	SI	678⁰⁰€

Classic Line

Recubrimiento de Cromo Cabeza separable

Ø.: 9,8mm / Alto: 14,3mm

							
Ref.: 06-LCC11	40.000 rpm	1:1	Interna	78 g	2	NO	478⁰⁰€
Ref.: 06-LCC11L	40.000 rpm	1:1	Interna	82 g	2	SI	538⁰⁰€



MK-dent®

Eco Line



El contra ángulo **ECO Line de Mk-dent®** con su nuevo diseño más moderno y sencillo hace de este contra ángulo la mejor opción calidad-precio.

Con **conexión universal INTRAmatic / ISO**, por lo que puede ser utilizado en cualquier micromotor neumático o eléctrico.

Velocidad máxima entrada

40 000 rpm

Recubrimiento

Cromo

Luz

99,30%

Garantía

24 meses



Velocidad máxima salida



Transmisión



Irrigación



Peso



Orificios Spray



Luz

Recubrimiento de Cromo

Cabeza separable

Ø.: 9,8mm / Alto: 14,3mm

Ref.: 06-LE11	40.000 rpm	1:1	Interna	80 g	2	NO	375^{´80}€
Ref.: 06-LE11L	40.000 rpm	1:1	Interna	80 g	2	SI	483^{´80}€
Ref.: 06-LE21	20.000 rpm	2:1	Interna	80 g	2	NO	BAJO PEDIDO 375^{´80}€
Ref.: 06-LE21L	20.000 rpm	2:1	Interna	80 g	2	SI	BAJO PEDIDO 483^{´80}€
Ref.: 06-LE16	40.000 rpm	1:1 Fresas turbinas	Interna	80 g	2	NO	BAJO PEDIDO 386^{´80}€
Ref.: 06-LE16L	40.000 rpm	1:1 Fresas turbinas	Interna	80 g	2	SI	BAJO PEDIDO 493^{´80}€



MK-dent®

BASIC Line

WOW!!!
WOW!!!
WOW!!!



El contra ángulo **BASIC Line de MK-dent®** es un instrumento especialmente diseñado para los tratamientos de profilaxis.

Con conexión universal INTRAmatic / ISO para poder ser utilizado en todos los micromotores, tanto neumáticos como eléctricos.

Su cabeza blindada protege los rodamientos de la pasta abrasiva utilizada para pulir las piezas dentales, además utiliza cepillos y copas "Snap on" para una mayor comodidad y rapidez en el cambio de los mismos.

La posibilidad de desmontar la cabeza permite que ésta pueda ser sustituida al final de su vida útil sin tener que sustituir el contra ángulo completo.

Velocidad máxima entrada

40 000 rpm

Recubrimiento

Cromo

Garantía

24 meses



Velocidad máxima salida



Transmisión



Irrigación



Peso

Recubrimiento de Cromo
Cabeza separable

Ø.: 9,8mm / Alto: 16,7mm



10.000 rpm



4:1
(Snap on)



N/D



80 g

WOW!!!

HASTA AGOTAR

158⁰⁰€

Ref.: **06-LB41/11P**

BAJADA
PRECIO

R-Tech® ECO

Velocidad máxima entrada

40.000 rpm

Recubrimiento

Cromo

Sistema

Intra

Garantía

6 meses



Velocidad máxima salida



Transmisión



Irrigación



Peso

ECO C2

Recubrimiento de Cromo
Cabeza separable
Cierre Botón

Ref.: 58-204

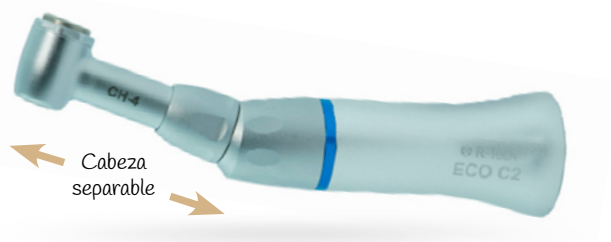

40.000 rpm



1:1



Solo externa



80 g



NO

138⁰⁰€

ECO C1

Recubrimiento de Cromo
Cabeza separable
Cierre Guillotina

Ref.: 58-201



40.000 rpm



1:1



Solo externa



80 g



NO

98⁰⁰€

Accesorios y repuestos

Ref.: 58-228

Cabeza con eje ECO C2

78⁰⁰€

Ref.: 58-226

Cabeza con eje ECO C1

48⁰⁰€

Ref.: BVX-211

Tubo de irrigación para ECO C1 y ECO C2

48⁰⁰€



MK-dent®

Cabezas de Contra ángulos

Velocidad máxima entrada

40.000 rpm

Recubrimiento

**Cromo
Titánio**

Sistema

Intra

Garantía

24 meses



Velocidad máxima salida



Transmisión



Peso



Classic Line

**DESCUENTO ESPECIAL
DISTRIBUIDORES**
¡Consúltanos!





Recubrimiento de Cromo

Totalmente compatibles con contra-ángulos KaVo®

 Ref.: 06-LCH11 Ø.: 9,8mm / Alto: 14,8mm	40.000 rpm	1:1 (punto azul)	12 g	198⁰⁰€
 Ref.: 06-LCH21 Ø.: 9,8mm / Alto: 14,8mm	20.000 rpm	2:1 (punto verde)	12 g	198⁰⁰€
 Ref.: 06-LCH21P Ø.: 9,5mm / Alto: 16,7mm	20.000 rpm	2:1 Fresas atornillables (punto verde)	12 g	224⁸⁰€
 Ref.: 06-LCH16 Ø.: 9,8mm / Alto: 14,8mm	40.000 rpm	1:1 fresas turbina (punto azul)	12 g	BAJO PEDIDO 268⁰⁰€

Prime Line

Recubrimiento de Titanio
Totalmente compatibles con contra-ángulos KaVo®.

				
 <p>Ref.: 06-LPH11</p> <p>Ø.: 9,8mm / Alto: 14,8mm</p>	40.000 rpm	1:1 (punto azul)	12 g	232⁸⁰€
 <p>Ref.: 06-LPH21</p> <p>Ø.: 9,8mm / Alto: 14,8mm</p>	20.000 rpm	2:1 (punto verde)	12 g	232⁸⁰€

Velocidad máxima entrada

40 000 rpm

Recubrimiento

Cromo

Sistema

**Rosca para
LB41**

Garantía

12 meses

Basic Line

Cabeza para LB41/11P ZA profilaxis
Sistema "Snap-on" para profilaxis

				
 <p>Ref.: 06-LBH11P</p> <p>Ø.: 7,7mm / Alto: 14,2mm</p>	10.000 rpm	4:1	14 g	HASTA AGOTAR 96⁸⁰€



MK-dent®

Piezas de mano Rectas

Velocidad máxima entrada

40.000 rpm

Recubrimiento

**Titanio
Cromo**

Sistema

Intra

Garantía

24 meses



Velocidad máxima salida



Transmisión



Irrigación



Peso



Luz



Prime Line

Recubrimiento de Titanio

Ref.: 06-LP01L



40.000 rpm



1:1



Interna



92 g



SI

524⁸⁰€



ECO Line

Recubrimiento de Cromo

Ref.: 06-LE01L



40.000 rpm



1:1



Interna



100 g



SI

418⁰⁰€

Ref.: 06-LE01

40.000 rpm

1:1

Interna

100 g

NO

299⁸⁰€

R-Tech® ECO

Velocidad máxima entrada

40.000 rpm

Recubrimiento

Cromo

Sistema

Intra

Garantía

6 meses



Velocidad máxima salida



Transmisión



Irrigación



Peso



Luz



ECO P1

Recubrimiento de Cromo

Ref.: 58-202



40.000 rpm



1:1



Externa



46 g



NO

98'00€

Accesorios

Ref.: 58-212

Tubo irrigación para ECO P1 y compatibles

4'80€



MK-dent®

Micromotores

Sistema
Intra

Garantía
24 meses



Conexión



Velocidad máxima salida



Irrigación



Peso



Luz



Micromotores Neumáticos

Con regulación de velocidad y marcha atrás

Ref.: 06-AM1004	Midwest 4 (4 orificios)	20.000 rpm	Interna	78 g	NO	338⁰⁰€
Ref.: 06-AM1006	Midwest 4 LUX (6 orificios)	20.000 rpm	Interna	86 g	LED	448⁰⁰€

R-Tech® ECO

Sistema
Intra

Garantía
6 meses



Conexión



Velocidad máxima salida



Irrigación



Peso



Luz



ECO M1

Micromotores Neumático
Con regulación de velocidad
y marcha atrás

Ref.: 58-203



Midwest 4 (4 orificios)



20.000 rpm



Externa



96 g



NO

108⁰⁰€



Vórtice TKD®

Torque máximo
2,7 Ncm

Sistema
Intra

Garantía
24 meses



Conexión



Velocidad máxima salida



Irrigación



Peso



Luz

¡MUY LIGERO!



Micromotor Neumático

Con regulación de velocidad y marcha atrás.

Ref.: **40-22452**



KaVo® Multiflex



20.000 rpm



Interna



96 g



NO

480⁰⁰€



Kit Built In Micromotor Eléctrico Definitive LED

Torque máximo

3,5 Ncm

Mangueras de

Silicona

Sistema

Intra

Garantía

24 meses



Conexión



Velocidad máxima salida



Irrigación



Peso



Luz

BMC40

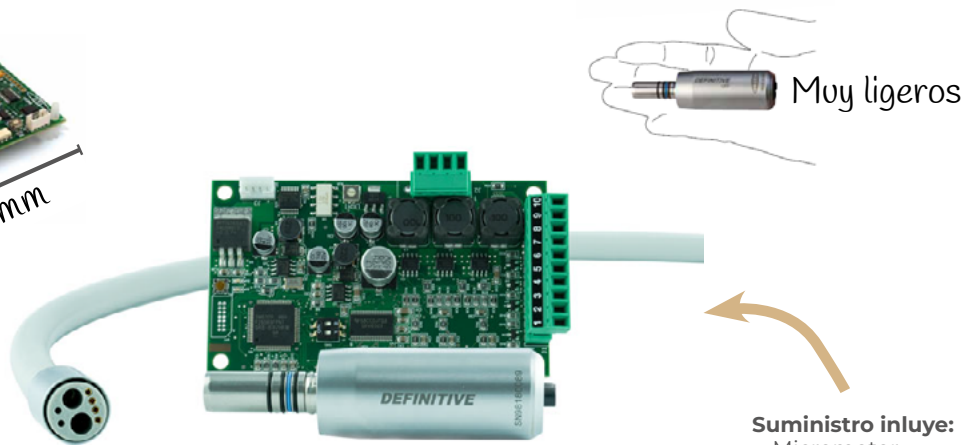
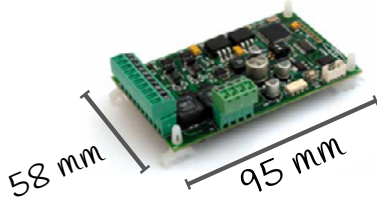

Suministro incluye:
 - Micromotor
 - Placa electrónica
 - Manguera

BRUSHLESS
(SIN escobillas)



Fuente de alimentación



Ref.: **40-60093**

Polivalente
(8 orificios)

40.000 rpm

Interna

90 g

BMC40
32V DC/CC
+/-10%;
6A (10 seg)

NO

728⁰⁰€

Ref.: **40-60293**

Polivalente
(8 orificios)
Terminal giratorio

40.000 rpm

Interna

90 g

BMC40
32V DC/CC
+/-10%;
6A (10 seg)

LED

798⁰⁰€



Accesorios

para *Kit Built In Micromotores Definitive*

		Descripción	
	Ref.: 40-39400	Convertidor CONV24 de 24V AC/CA a 32V DC/CC <ul style="list-style-type: none"> • 24V AC/CA +/- 10%; 8A • Dimensiones: 60x50mm • Garantía 24 meses 	56´80€
	Ref.: 40-39500	Potenciometro neumático PPOT	51´80€
	Ref.: 40-03520	Potenciometro eléctrico	22´80€
	Ref.: 40-39600	Selector MOT2 2 micromotores DEFINITIVE / DEFINITIVE LED	80´80€
	Ref.: 40-39200	Panel de control DUOPAD <ul style="list-style-type: none"> • 13V DC/CC +/- 20%; 22mA • Dimensiones: 73x117x24mm • Puede controlar 2 micromotores DEFINITIVE/LED y 1 ultrasonidos TITANUS. • Garantía 24 meses 	338´00€

Mantenimiento y Lubricación



Ref.: 06-LU1011

Descripción

Aceite MK-dent® PREMIUM 100%.
Sintético, Botella aerosol, 500 ml.

16'80€



Boquillas y Adaptadores para aceites y aerosol

Descripción



Ref.: BL-1012

Boquilla de engrase para Kavo® Multiflex.
Material: Aluminio y anillos tóricos.

5'80€



Ref.: BL-1015

Boquilla de engrase conexiones Midwest 4.
Material: Aluminio

5'80€



Ref.: BL-1017

Boquilla de engrase para Sirona® R/F.
Material: Aluminio y anillos tóricos.

5'80€



Ref.: BL-1018

Boquilla de engrase para W&H® Roto Quick.
Material: Aluminio y anillos tóricos

5'80€



Ref.: BL-1020

Boquilla de engrase para NSK® MachLite / Phatelus.
Material: Aluminio

5'80€



Ref.: BL-1013

Boquilla de engrase sistema INTRA (CA's y PM's).
Material: Aluminio y anillos tóricos.

5'80€



Ref.: BL-1023

Boquilla de engrase para Bien Air® Unifix
Material: Aluminio y anillos tóricos.

5'80€



Ref.: BL-1014

Boquilla de engrase pinzas FG® y PB®.
y conexiones Borden / Midwest.
Material: Aluminio.

5'80€



Ref.: 80-701080

Boquilla de engrase turbinas Faro®
Material: Acero y anillos tóricos

HASTA AGOTAR
12'80€



Ref.: 28-WA013

Adaptador lubricación cabezas
contra ángulos Woodpecker® / DTE Motores ENDO
(28-ME001, 28-ME004, 28-ME007 y 28-ME010)

7'80€



Ref.: 06-LU1022

Descripción

Aceite MK-dent® para KaVo® QUATROcare, envase con rosca.
Botella 500 ml.

16^{80€}



Ref.: 06-LU1031

Descripción

Aceite MK-dent® Service Oil.
Especial para **W&H Assistina**.
Botella 500 ml.

40^{80€}



Ref.: 13-690

Descripción

SINCOM32-E
Aceite 100% sintético.
Especialmente diseñado para compresores.
Botella 500 ml.

39^{80€}

KEE

KITS ESTUCHES ESTUDIANTES



**¡QUE NO TE
ENGAÑEN!**

TODOS los estuches de  R-Tech® disponen de:

- Certificado 
- Declaración de conformidad



TÜVRheinland®
LGA
Precisely Right.

- Registro Sanitario Español



 Agencia española de
medicamentos y
productos sanitarios



Kits / Estuches Estudiantes

KIT PRO T DIRECT

R-Tech



TURBINA ECO T2

- Cabeza estándar
- Sin luz
- Conex. Midwest 4
- 1 Spray
- 21 W

Ref: 58-250

CONTRA ÁNGULO PRO C1

- 1:1
- Sin luz
- Irrigación interna
- Máx. 40.000rpm
- Conexión INTRAMatic-ISO

Ref: 58-282

PIEZA DE MANO RECTA PRO P1

- 1:1
- Sin luz
- Irrigación interna
- Máx. 40.000rpm
- Conexión INTRAMatic-ISO

Ref: 58-283

MICROMOTOR PRO M1

- Sin luz
- Irrigación interna
- Máx. 20.000rpm
- Conex. Midwest 4
- Dirección y velocidad de giro regulable

Ref: 58-284



TÜVRheinland®
LGAF
Precisely Right.

Ref.: 58-220EE

398⁰⁰€

TODOS LOS KITS INCLUYEN: - Maletín de transporte y Botella de lubricante 100% sintético PREMIUM.



Kits / Estuches Estudiantes

KIT PRO T DIRECT (Sin micromotor)

R-Tech



TURBINA ECO T2

- Cabeza estándar
- Sin luz
- Conex. Midwest 4
- 1 Spray
- 21 W

Ref: 58-250

CONTRA ÁNGULO PRO C1

- 1:1
- Sin luz
- Irrigación interna
- Máx. 40.000rpm
- Conexión INTRAMatic-ISO

Ref: 58-282

PIEZA DE MANO RECTA PRO P1

- 1:1
- Sin luz
- Irrigación interna
- Máx. 40.000rpm
- Conexión INTRAMatic-ISO

Ref: 58-283



TÜVRheinland®
LGAF
Precisely Right.

Ref.: 58-219EE

298⁰⁰€

Kits / Estuches Estudiantes

KIT PRO T QUICK LED

R-Tech



▶ **TURBINA PRO TIL**

- Cabeza estándar
- Con luz LED
- Conex. Multiflex®
- 3 Spray
- 22 W

Ref: 58-251

▶ **CONTRA ÁNGULO PRO CI**

- 1:1
- Sin luz
- Irrigación interna
- Máx. 40.000rpm
- Conexión INTRAMatic-ISO

Ref: 58-282

▶ **PIEZA DE MANO RECTA PRO P1**

- 1:1
- Sin luz
- Irrigación interna
- Máx. 40.000rpm
- Conexión INTRAMatic-ISO

Ref: 58-283

▶ **MICROMOTOR PRO M1**

- Sin luz
- Irrigación interna
- Máx. 20.000rpm
- Conex. Midwest 4
- Dirección y velocidad de giro regulable

Ref: 58-284

▶ **ACOPLE LED K**

- Con luz LED
- Tipo Multiflex®
- Conex. Midwest 4

Ref: 58-340



TÜVRheinland®
IGAT
Precisely Right.

Ref.: 58-222EE

598⁰⁰€

TODOS LOS KITS INCLUYEN: - Maletín de transporte y Botella de lubricante 100% sintético PREMIUM.



Kits / Estuches Estudiantes

KIT PRO T QUICK LED + Acople sin luz

R-Tech



▶ **TURBINA PRO TIL**

- Cabeza estándar
- Con luz LED
- Conex. Multiflex®
- 3 Spray
- 22 W

Ref: 58-251

▶ **CONTRA ÁNGULO PRO CI**

- 1:1
- Sin luz
- Irrigación interna
- Máx. 40.000rpm
- Conexión INTRAMatic-ISO

Ref: 58-282

▶ **PIEZA DE MANO RECTA PRO P1**

- 1:1
- Sin luz
- Irrigación interna
- Máx. 40.000rpm
- Conexión INTRAMatic-ISO

Ref: 58-283

▶ **MICROMOTOR PRO M1**

- Sin luz
- Irrigación interna
- Máx. 20.000rpm
- Conex. Midwest 4
- Dirección y velocidad de giro regulable

Ref: 58-284

▶ **ACOPLE LED K**

- Con luz LED
- Tipo Multiflex®
- Conex. Midwest 4

Ref: 58-340

▶ **ACOPLE SIN LUZ**

- Sin luz
- Tipo Multiflex®
- Conex. Midwest 4

Ref: 58-342



TÜVRheinland®
IGAT
Precisely Right.

Ref.: 58-224EE

648⁰⁰€

Kits / Estuches Estudiantes

KIT PRO T QUICK LED (Sin micromotor)



R-Tech

▶ TURBINA PRO T1L

- Cabeza estándar
- Con luz LED
- Conex. Multiflex®
- 3 Spray
- 22 W

Ref: 58-251

▶ CONTRA ÁNGULO PRO C1

- 1:1
- Sin luz
- Irrigación interna
- Máx. 40.000rpm
- Conexión INTRAmatic-ISO

Ref: 58-282

▶ PIEZA DE MANO RECTA PRO P1

- 1:1
- Sin luz
- Irrigación interna
- Máx. 40.000rpm
- Conexión INTRAmatic-ISO

Ref: 58-283

▶ ACOPLE LED K

- Con luz LED
- Tipo Multiflex®
- Conex. Midwest 4

Ref: 58-340



TÜVRheinland®
LGA
Precisely Right.

Ref.: 58-218EE

498⁰⁰€

↑
TODOS LOS KITS INCLUYEN: - Maletín de transporte y Botella de lubricante 100% sintético PREMIUM.



RUMAR

U&A

▶ ULTRASONIDOS & AEROPULIDORES

1. Unidades de Profilaxis
2. Aeropulidores de bicarbonato
3. Polvos profilaxis (Bicarbonato y Glicina)
4. Microarenadoras
5. Scalers neumáticos
6. Ultrasonidos de sobremesa
7. Kits ultrasonidos "built in"
8. Piezas de mano ultrasonidos
9. Accesorios ultrasonidos



TE PUEDE INTERESAR

▶ [Ver próxima sección](#)

PU

[Puntas / Insertos Ultrasonidos](#)



RUMAR
mayorista dental



SALUD | BELLEZA | BIENESTAR

ABC | AIRSTREAM
BIOFILM
CLEARANCE

MUCHO MÁS que un simple tratamiento de profilaxis...

Oferece salud, belleza y bienestar

a partir de los 8 pasos del **Método ABC**

01 Diagnóstico

Comunícate con tu paciente

Discurso: "¿Sabes que tenemos un nuevo tratamiento?"

Se trata del **Método ABC 8**. Por mucho que tengas una correcta higiene bucal, el biofilm se va acumulando en la superficie de tus dientes, entre tus dientes y entre las encías y los dientes.

Los primeros síntomas pueden ser mal aliento, cálculo, pequeñas molestias en las encías, pero todo ello puede terminar en afecciones más graves de tus dientes o del periodonto.

Seguro que alguna vez te han hecho una limpieza, pero **esto va más allá**.

En el **Método ABC 8** utilizamos una unidad especialmente diseñada para hacer que el **tratamiento sea indoloro, agradable** y que al mismo tiempo te garantice unos **óptimos resultados** que perduren en el tiempo.

Es más **un tratamiento spa-preventivo** que un tratamiento dental.

Vamos a hacer uno hoy y te aseguro que vas a querer hacerte dos al año como poco 😊."

02 Revelado de biofilm

Con ayuda de un revelador de Biofilm **muestra a tu paciente cuál es la situación previa**.

Saca fotos del "antes" para que el paciente pueda ver de forma objetiva el resultado del tratamiento al final del mismo.

03 Tratamiento ultrasónico supragingival

Eliminación del cálculo supragingival.

En este paso utilizaremos la pieza de mano YZ-2L de tu **PT-A** en combinación con las puntas especialmente diseñadas para este dispositivo y este tratamiento*.

Su **tecnología de vibración "painless"** (indolora y con menor nivel sonoro) en combinación con el agua templada hará que este tratamiento sea asombrosamente efectivo y que no resulte molesto para el paciente.

*Entre otros, existen puntas diseñadas para tratamientos en implantes.

04 Tratamiento supragingival con aeropolidor

Eliminación del Biofilm supragingival (hasta el de más difícil acceso).

En este paso utilizaremos la pieza de mano AP-1 de tu **PT-A** en combinación con el polvo profiláctico que sea más de tu agrado: Polvo de Bicarbonato FAST de 65um o Glicina* GENTLE de 65um.

*La Glicina será menos abrasiva que el Bicarbonato.

La precisión del chorro de aeropolido, el agua templada y el agradable sabor de los polvos profilácticos utilizados generarán una **agradable experiencia para tu paciente**.

05 Tratamiento subgingival (Opcional)

A. Tratamiento ultrasónico subgingival:

Eliminación del cálculo subgingival.

En este paso utilizaremos la pieza de mano YZ-2L de tu **PT-A** en combinación con las puntas especialmente diseñadas para este dispositivo y este tratamiento.

Su **tecnología de vibración "painless"** (indolora y con menor nivel sonoro) en combinación con el agua templada hará que este tratamiento sea asombrosamente efectivo y reducirá la molestia para el paciente.

B. Tratamiento subgingival con aeropolidor:

Eliminación del biofilm subgingival (hasta el de más difícil acceso).

En este paso utilizaremos la pieza de mano AP-2 de tu **PT-A** con sus puntas de polímero médico AP2TIP en combinación con la Glicina GENTLE mini de 25um.

El diseño de las AP2TIP flexibles, con posibilidad de rotación y múltiples salidas de agua y polvo, permite alcanzar **resultados óptimos**, que junto al agua templada y el agradable sabor de los polvos profilácticos utilizados, reducirán la molestia para tu paciente.

06 Sellado de túbulos dentinarios

Mediante la utilización de un contra ángulo de profilaxis en combinación con un sellador llevaremos a cabo un pulido, alcanzando unos **resultados estéticos óptimos** al tiempo que logramos que los resultados perduren en el tiempo con un sellado de los túbulos dentinarios.

07 Spa Oral ¡El GRAN final!

Además de que el tratamiento haya sido agradable, y en ningún caso molesto, este último paso hará que tu paciente salga con una sensación de bienestar propia de un Spa.

Después del tratamiento, haremos un relajante **masaje de encías acompañado de un breve masaje facial**.

Existen pastas de masaje gingival que se pueden utilizar, pero puede hacerse sin estas.

08 Próxima cita

Justo en el momento en el que tu paciente es totalmente consciente de los resultados y de su estado de bienestar, es el mejor momento para citarle para su siguiente tratamiento.

Esto variará en función del paciente, pero el óptimo será dentro de 3 o 4 meses, es decir, **3 o 4 tratamientos anuales**.



UNIDAD DE PROFILAXIS | PT-A



Ultrasonidos + Aeropulidor

Unidad de profilaxis | PT-A

WOODPECKER



¡SOLO PARA LOS MÁS EXIGENTES!

Solución combinada y completa para una profilaxis perfecta: *eficiente, cómoda y segura*

TECNOLOGÍA PAINLESS

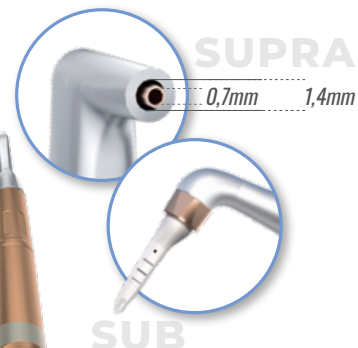

PEDAL MULTIFUNCIÓN

Modo sin Agua

BOOST Modo Boost*

Modo Limpieza

Modo Estándar



MODOS BOOST

*Diseñado para eliminar manchas resistentes durante el tratamiento. Al presionar el botón del "Modo Boost" la unidad elevará la potencia de trabajo 3 niveles y al liberarlo volverá a la potencia preestablecida.

DIFERÉNCIATE DE TUS COMPETIDORES Y OFRECE LO MEJOR A TUS PACIENTES

Calentador de agua: elimina el dolor y la sensibilidad generada por el agua fría durante el tratamiento. Hace que el tratamiento resulte más cómodo para el paciente.

Amplia pantalla táctil: A prueba de líquidos y salpicaduras y es capaz de percibir el tacto con guantes o a través de film protector.

Activación automática en función de la pieza de mano que se levante del soporte.

Pedal multifunción permite accionar el dispositivo sin utilizar las manos, incluso el "Modo Boost".

Unidad de sobremesa: 2,75 kg / 28 x 12 x 33 cm

Garantía: 24 meses (12 meses sobre la pieza de mano).



OPCIONAL

CARRITO A MEDIDA

Ref.: 28-CART2

Ref.: 28-PTA

3.980⁰⁰€

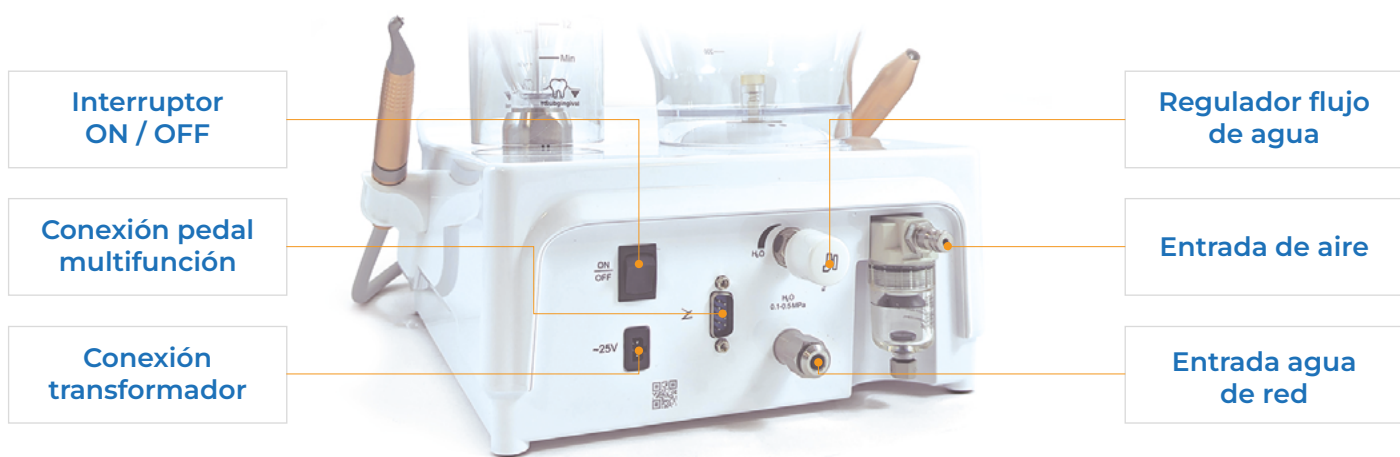

AEROPULIDOR

Potente y versátil aeropulidor **2 EN 1: Función Supragingival y Función Subgingival** diseñado para eliminar Biofilm y manchas superficiales, incluso en las zonas de más difícil acceso.

Nuevo diseño más ligero y aerodinámico optimizado para evitar pérdidas de presión, logrando una mayor capacidad para eliminar placa y pigmentación al tiempo que hace más difícil la generación de atascos y reduce la fatiga durante su utilización.

Función Supragingival: su pieza de mano **AP-1** con cabeza mini de acero proyecta un chorro de polvo preciso y eficaz de $\varnothing 0,7\text{mm}$ rodeado de un anillo de agua que protege los tejidos blandos para una máxima seguridad. Utilizable en combinación con polvos profilácticos de Bicarbonato y Glicina de $40\mu\text{m}$ y $65\mu\text{m}$.

Función Subgingival: su pieza de mano **AP-2** con cabeza mini y punta de polímero médico flexible y rotable para una gran accesibilidad, proyecta tres chorros de polvo y uno de agua que permiten un tratamiento subgingival de máxima eficacia y seguridad en la eliminación de placa en profundidad. Utilizable en combinación con Glicina Mini $25\mu\text{m}$.

Diseñado para su utilización con polvos de Bicarbonato y Glicina	
Presión de aire de entrada	5,5 - 7,5 bar. (Este equipo requiere una toma de aire comprimido 5,5 - 7,5 bar).
Presión de agua de entrada	1 - 5 bar. (Conexión a red opcional)
Regulación caudal	12 niveles.
Regulación de potencia	12 niveles.

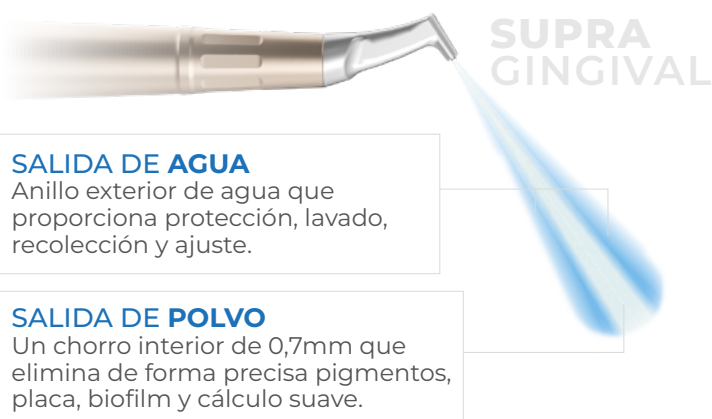

2 ULTRASONIDOS

Con su exclusiva tecnología **“Painless”** para **tratamientos indoloros**, el ultrasonidos piezoeléctrico integrado en el PT-A está diseñado para tratamientos de **profilaxis, periodoncia y endodoncia**.

El PT-A integra la limpieza supragingival, la limpieza subgingival, la reconstrucción de piezas dentales, el **mantenimiento del implante** y la terapia del canal radicular en su conjunto.

Con su **movimiento elíptico** permite dispersar la fuerza del impacto, garantizando una limpieza eficaz al tiempo que reduce la molestia en el paciente.

Además, permite lograr **ángulos de cero grados** con la superficie dental y es utilizable junto con una gran variedad de puntas, fabricadas en aleación de titanio y con una dureza inferior al esmalte y al cemento dental, especialmente diseñadas para evitar dañar las superficies dentales.

Su potente pieza de mano YZ-2L es desmontable para su esterilización en autoclave y totalmente **compatible con puntas tipo EMS**.

El **suministro autónomo permite la utilización** de soluciones clínicas como: **Peróxido de Hidrógeno, Hipoclorito o Clorixidina**, y el suministro de red permite el trabajo sin interrupciones.

Sistema rosca punta	Compatible EMS®.
Iluminación	Luz LED 360°
Frecuencia trabajo	hasta 35.000 Hz.
Amplitud de movimiento de trabajo	90 µm.
Programa de trabajo	G- Limpieza P- Periodoncia E- Endodoncia.
Regulación caudal	12 niveles.
Regulación de potencia	12 niveles.
Suministro de agua	Autónomo y red.

TECNOLOGÍA PAINLESS



PUNTAS DE ALEACIÓN DE TITANIO

La punta presenta una dureza inferior a la del esmalte dental, lo que la hace más flexible y cómoda durante su uso.



VIBRACIÓN ELÍPTICA

Dispersa la fuerza de impacto entre la punta y los dientes, garantizando una limpieza cómoda, eficaz y con un menor nivel sonoro

¿QUÉ INCLUYE?

Ultrasonidos	2 piezas de mano YZ-2L (separables y autoclavables), 14 puntas, 2 llaves autolimitante TW-5L, 2 llaves fijas, 1 Caja de esterilización para pieza de mano ultrasonidos y accesorios
Aeropulidor	2 piezas de mano: 1 Pieza de mano AP-1 (tratamiento supragingival) , 1 Pieza de mano AP-2 (tratamiento subgingival), 2 contenedores de polvos con embudos completamente transparentes: uno para polvos de 65µm y otro para polvos de 25µm, 1 Bircarbonato FAST PT-S1 (300g.), 1 Glicina GENTLE MINI PT-S3 (120g.), 10 puntas Subgingival (28-AP2TIP), 1 Llave para puntas subgingivales, 2 Cajas de esterilización para piezas de mano aeropulidor, 2 agujas de limpiezas y una llave para filtro.
General	2 depósitos de agua: 1.400ml y 600ml, 2 depósitos de polvos de profilaxis (SUPRA y SUB), 1 Pedal multifunción y 1 Maletín de transporte metálico. <u>Repuestos varios</u> : Filtro de aire, filtro de agua, juego de anillos tóricos, 2 LEDs piezas de mano, entre otros. <u>Accesorios instalación</u> : 2 conectores hembra, 1 conector macho, 1 conexión «T», 1 conexión rápida, 2 tubos (Aire y agua).

Ultrasonidos + Aeropulidor

Unidad de profilaxis | AP-B

WOODPECKER



**¡LA VERSIÓN
MÁS RENTABLE!**

Solución combinada y completa
para una profilaxis perfecta:
eficiente, cómoda y segura



SUPRA
1,4mm
0,7mm



SUB

DISEÑO

ELEGANTE, FUNCIONAL Y RENTABLE

Display táctil: A prueba de líquidos y salpicaduras, capaz de percibir el tacto con guantes o a través de film protector.

Activación automática en función de la pieza de mano que se levante del soporte.

Unidad de sobremesa **compacta y ligera:** 2,00 kg / 27 x 17 x 9 cm

Garantía: 24 meses (12 meses sobre la pieza de mano).



OPCIONAL

CARRITO A MEDIDA

Ref.: 28-CART1

Ref.: 28-APB

1.880⁰⁰€

SI NO ENCUENTRAS LO QUE BUSCAS, ¡CONSÚLTANOS!

Precios: impuestos, portes y mano de obra no incluidos.



AP-B

AEROPULIDOR

Potente y versátil aeropulidor **2 EN 1: Función Supragingival y Función Subgingival** diseñado para eliminar Biofilm y manchas superficiales, incluso en las zonas de más difícil acceso.

Nuevo diseño más ligero y aerodinámico optimizado para evitar pérdidas de presión, logrando una mayor capacidad para eliminar placa y pigmentación al tiempo que hace más difícil la generación de atascos y reduce la fatiga durante su utilización.

Función Supragingival: su pieza de mano **AP-1** con cabeza mini de acero proyecta un chorro de polvo preciso y eficaz de $\varnothing 0,7\text{mm}$ rodeado de un anillo de agua que protege los tejidos blandos para una máxima seguridad. Utilizable en combinación con polvos profilácticos de Bicarbonato y Glicina de $40\mu\text{m}$ y $65\mu\text{m}$.

Función Subgingival: su piezas de mano **AP-2** con cabeza mini y punta de polímero médico flexible y rotable para una gran accesibilidad, proyecta tres chorros de polvo y uno de agua que permiten un tratamiento subgingival de máxima eficacia y seguridad en la eliminación de placa en profundidad. Utilizable en combinación con Glicina Mini $25\mu\text{m}$.

Diseñado para su utilización con polvos de Bicarbonato y Glicina (tamaños recomendados supragingival: $65\mu\text{m}$. y subgingival: $25\mu\text{m}$)	
Presión de aire de entrada	5,5 - 7,5 bar. (Este equipo requiere una toma de aire comprimido 5,5 - 7,5 bar).
Regulación caudal	6 niveles.
Regulación de potencia	6 niveles.

PIEZAS DE MANO

CABEZA MÁS PEQUEÑA
para una mayor visibilidad y una profilaxis más precisa

ROTACIÓN 360°
para facilitar el acceso a zonas complicadas

MÁS LIGERA
para reducir la fatiga de trabajo

SEPARABLE EN TRES PARTES
facilitando un mejor mantenimiento

SUPRA GINGIVAL

SALIDA DE AGUA
Anillo exterior de agua que proporciona protección, lavado, recolección y ajuste.

SALIDA DE POLVO
Un chorro interior de $0,7\text{mm}$ que elimina de forma precisa pigmentos, placa, biofilm y cálculo suave.

SUB GINGIVAL

SALIDA DE AGUA
Un chorro de agua que proporciona protección, lavado y recolección.

SALIDA DE POLVO
3 chorros de polvo que eliminan de forma precisa placa, biofilm y cálculo suave.

2 ULTRASONIDOS

Ultrasonidos piezoeléctricos diseñado para tratamientos de **profilaxis, periodoncia y endodoncia**.

El AP-B integra la limpieza supragingival, la limpieza subgingival, la reconstrucción de piezas dentales, el **mantenimiento del implante** y la terapia del canal radicular en su conjunto.

La retroalimentación automática y la potencia de salida constante dotan al dispositivo de una eficacia excepcional.

El **suministro autónomo permite la utilización** de soluciones clínicas como: **Peróxido de Hidrógeno, Hipoclorito o Clorixidina**.

Su potente pieza de mano HW-5L es desmontable para su esterilización en autoclave y totalmente **compatible con puntas tipo EMS®**.

Sistema rosca punta	Compatible EMS®.
Iluminación	Luz LED 360°
Frecuencia trabajo	hasta 35.000 Hz.
Amplitud de movimiento de trabajo	90 µm.
Programa de trabajo	G- Limpieza P- Periodoncia E- Endodoncia.
Regulación caudal	6 niveles.
Regulación de potencia	6 niveles.
Suministro de agua	Autónomo.

TODOS UN CLÁSICO DE PROBADA EFICACIA



- Interruptor ON / OFF
- Conexión transformador
- Conexión pedal
- Toma de aire

¿QUÉ INCLUYE?

Ultrasonidos	1 Piezas de mano HW-5L (separable y autoclavable), 6 puntas, 1 llave autolimitante, 1 Caja de esterilización para pieza de mano ultrasonidos y accesorios
Aeropulidor	2 piezas de mano: 1 Pieza de mano AP-1 (tratamiento supragingival) , 1 Pieza de mano AP-2 (tratamiento subgingival), 2 contenedores de polvos con embudos completamente transparentes: uno para polvos de 65µm y otro para polvos de 25µm, 1 Bircarbonato FAST PT-S1 (300g.), 1 Glicina GENTLE MINI PT-S3 (120g.), 10 puntas Subgingival (28-AP2TIP), 1 Llave para puntas subgingivales, 2 Cajas de esterilización para piezas de mano aeropulidor, 2 agujas de limpiezas y una llave para filtro.
General	2 depósitos de agua: 1.400ml y 600ml, 1 Pedal y 2 depósitos de polvos de profilaxis (SUPRA y SUB)

PIEZAS DE MANO Y ACCESORIOS AP-A, AP-B, PT-A Y PT-B

Piezas de mano para AP-A, AP-B, PT-A y PT-B



	Ref.: 28-AP1	Pieza de mano aeropulidor AP-A, AP-B, PT-A y PT-B (tratamiento supragingival)	308'00€
	Ref.: 28-AP2	Pieza de mano aeropulidor AP-A, AP-B, PT-A y PT-B (tratamiento subgingival)	378'00€

Accesorios para AP-A, AP-B, PT-A y PT-B



	Descripción	Observaciones
	Punta polímero médico pieza de mano AP-2 aeropulidores: AP-A, AP-B, PT-A, PT-B, AP-H y AP-H PLUS. (Tratamiento subgingival) Ref.: 28-AP2TIP	Pack 10 Uds. *NO esterilizable. Un solo uso. 28'00€
	Llave puntas AP2TIP Ref.: 28-WA016	8'80€

POLVOS PROFILAXIS BICARBONATO & GLICINA

EFICIENCIA | AGRADABLE | LIMPIEZA | BIENESTAR





SIN PARABENOS, SIN GLUTEN, SIN LACTOSA Y VEGANO.

POLVOS PROFILAXIS

Glicina



Descripción

	<p>Glicina GENTLE / PT-S3 (65 µm) SUPRAgingival.</p> <p>- Sabor: Dulce y agradable - Gramaje: 65 µm</p> <p>Ref.: 28-PTS3SUPRA</p>	<p>Botella (200gr, 1 ud.) NO ADMITEN DEVOLUCIÓN</p> <p>18⁰⁰€</p>
	<p>Glicina GENTLE MINI / PT-S3 (25 µm) SUBgingival.</p> <p>- Sabor: Dulce y agradable - Gramaje: 25 µm</p> <p>Ref.: 28-PTS3SUB</p>	<p>Botella (120gr, 1 ud.) NO ADMITEN DEVOLUCIÓN</p> <p>18⁰⁰€</p>

SI NO ENCUENTRAS LO QUE BUSCAS, ¡CONSÚLTANOS!
Precios: impuestos, portes y mano de obra no incluidos.

NOVEDAD NOVEDAD NOVEDAD NOVEDAD NOVEDAD NOVEDAD NOVEDAD NOVEDAD NOVEDAD NOVEDAD



Bicarbonato

Descripción

Observaciones



Polvo de Bicarbonato FAST / PT-SI (65 µm) | SUPRAGINGIVAL.

- Sabor: Limón

- Gramaje: 65 µm

- Dureza: 2,5 Mohs

Ref.: 28-PTS165L/4

59⁸⁰€

Pack 4 botellas (300gr c/u)
NO ADMITEN DEVOLUCIÓN

NUEVO



Polvo de Bicarbonato FAST / PT-SI (65 µm) | SUPRAGINGIVAL.

- Sabor: Fresa

- Gramaje: 65 µm

- Dureza: 2,5 Mohs

Ref.: 28-PTS165F/4

59⁸⁰€

Pack 4 botellas (300gr c/u)
NO ADMITEN DEVOLUCIÓN

Disponible 1^{er} Trimestre 2026

NUEVO



Polvo de Bicarbonato FAST / PT-SI (65 µm) | SUPRAGINGIVAL.

- Sabor: Melocotón

- Gramaje: 65 µm

- Dureza: 2,5 Mohs

Ref.: 28-PTS165M/4

59⁸⁰€

Pack 4 botellas (300gr c/u)
NO ADMITEN DEVOLUCIÓN

Disponible 1^{er} Trimestre 2026



Polvo de Bicarbonato FAST / PT-SI (40 µm) | SUPRAGINGIVAL.

- Sabor: Limón

- Gramaje: 40 µm

- Dureza: 2,5 Mohs

Ref.: 28-PTS140L/4

59⁸⁰€

Pack 4 botellas (300gr c/u)
NO ADMITEN DEVOLUCIÓN

NUEVO



Polvo de Bicarbonato FAST / PT-SI (40 µm) | SUPRAGINGIVAL.

- Sabor: Fresa

- Gramaje: 40 µm

- Dureza: 2,5 Mohs

Ref.: 28-PTS140F/4

59⁸⁰€

Pack 4 botellas (300gr c/u)
NO ADMITEN DEVOLUCIÓN

Disponible 1^{er} Trimestre 2026

NUEVO



Polvo de Bicarbonato FAST / PT-SI (40 µm) | SUPRAGINGIVAL.

- Sabor: Melocotón

- Gramaje: 40 µm

- Dureza: 2,5 Mohs

Ref.: 28-PTS140M/4

59⁸⁰€

Pack 4 botellas (300gr c/u)
NO ADMITEN DEVOLUCIÓN

Disponible 1^{er} Trimestre 2026

Aeropulidor

AP-H & AP-H PLUS

WOODPECKER



ERGONÓMICO, PRECISO Y LIGERO

2 en 1: Funciones Supragingival y Subgingival

Con su pieza de mano **AP-1 Plus** para tratamientos supragingivales y su pieza de mano **AP-2 Plus** para tratamientos subgingivales elimina de forma eficaz las manchas, el cálculo blando y el biofilm de las zonas supragingival, subgingival y de las bolsas periodontales más profundas.

- Ergonómico y ligero (125gr) > Máxima comodidad durante el trabajo y menos fatiga.
- Pieza de mano separable en 3 partes > Fácil mantenimiento
- Diseño antirretorno de agua y polvos > Para evitar atascos
- Cabeza mini con giro de 360° y diseño estilizado para una visión óptima de la zona de trabajo.
- Diseñado para su uso con polvos de Bicarbonato y Glicina.
- Depósito superior transparente que permite ver la cantidad de polvo restante.

Garantía: 24 meses (12 meses sobre la pieza de mano).



1 Supragingival (pieza de mano AP-1 Plus)

Diseñada para tratamientos supragingivales, elimina el biofilm y el cálculo blando hasta de las zonas de más difícil acceso.

- Salida de polvo concentrada y precisa:
 - Diámetro de salida del polvo: 0,7mm
 - Diámetro de salida de agua: 1,4mm).
- Tamaño polvo recomendado: 40 – 65µm (Bicarbonato o Glicina).
- Esterilizable 134°.

SALIDA DE AGUA

Anillo exterior de agua que proporciona protección, lavado, recolección y ajuste.



0,7mm 1,4mm

SUPRA GINGIVAL

SALIDA DE POLVO

Un chorro interior de 0,7mm que elimina de forma precisa pigmentos, placa, biofilm y cálculo suave.

2 Subgingival (pieza de mano AP-2 Plus)

Diseñada para tratamientos subgingivales, elimina de forma eficaz el biofilm del borde de la zona subgingival y en las bolsas periodontales más profundas.

- Salida de polvo en tres direcciones y de agua en una.
- Punta diseñada para unos resultados óptimos:
 - Hecha de polímeros médicos.
 - Flexible y rotable.
 - Eliminación de placa en profundidad.
 - Gran accesibilidad.
- Tamaño polvo recomendado: 25µm (Glicina mini).
- Esterilizable 134°.



SUB GINGIVAL

SALIDA DE AGUA

Un chorro de agua que proporciona protección, lavado y recolección.

SALIDA DE POLVO

3 chorros de polvo que eliminan de forma precisa placa, biofilm y cálculo suave.

SI NO ENCUENTRAS LO QUE BUSCAS, ¡CONSÚLTANOS!

Precios: impuestos, portes y mano de obra no incluidos.

			E1	
Ref.: 28-APHPLUSM4	AP-H Plus		Midwest 4	428'00€
Ref.: 28-APHPLUSK	AP-H Plus		Tipo Kavo / Multiflex	428'00€
Ref.: 28-APHPLUSN	AP-H Plus		Tipo NSK / Phatelus (PTL)	428'00€
Ref.: 28-APHPLUS	AP-H Plus		Tipo Sirona / R/F	428'00€

¿QUÉ INCLUYE AP-H PLUS?

AP-H Plus	1 Aeropulidor, 2 piezas de mano: 1 Pieza de mano AP-1 Plus (tratamiento supragingival), 1 Pieza de mano AP-2 Plus (tratamiento subgingival), 10 Puntas subgingival (28-AP2TIP), 1 llave para puntas subgingivales.
------------------	--



			E1	
Ref.: 28-APHM4	AP-H		Midwest 4	328'00€
Ref.: 28-APHK	AP-H		Tipo Kavo / Multiflex	328'00€
Ref.: 28-APHN	AP-H		Tipo NSK / Phatelus (PTL)	328'00€
Ref.: 28-APHS	AP-H		Tipo Sirona / R/F	328'00€



¿QUÉ INCLUYE AP-H?

AP-H	1 Aeropulidor, 1 Pieza de mano AP-1 Plus (tratamiento supragingival).
-------------	---

PIEZAS DE MANO Y ACCESORIOS AP-H Y AP-H PLUS



Piezas de mano para AP-H y AP-H Plus



	<p>Ref.: 28-APIPLUS</p>	<p>Pieza de mano aeropulidor AP-H y AP-H Plus (tratamiento supragingival)</p>	<p>88'00€</p>
	<p>Ref.: 28-AP2PLUS</p>	<p>Pieza de mano aeropulidor AP-H y AP-H Plus (tratamiento subgingival)</p>	<p>105'80€</p>

Accesorios para AP-H y AP-H Plus



	Descripción	Observaciones
	<p>Punta polímero médico pieza de mano AP-2 aeropulidores: AP-A, AP-B, PT-A, PT-B, AP-H y AP-H PLUS. (Tratamiento subgingival)</p> <p>Ref.: 28-AP2TIP</p>	<p>Pack 10 Uds. *NO esterilizable. Un solo uso.</p> <p>28'00€</p>
	<p>Llave puntas AP2TIP</p> <p>Ref.: 28-WA016</p>	<p>8'80€</p>



MK-dent®

PROPHYLINE



Con su diseño moderno y ligero y la rotación 360° de su cánula, el **aeropulidor MK-dent® Propyline** es un instrumento muy cómodo y funcional que minimizando la fatiga en las manos del operador.

Además, cuenta con un acabado especialmente diseñado para garantizar el máximo agarre.

Perfecto direccionamiento del polvo de bicarbonato con la **máxima precisión y seguridad** gracias a su anillo de irrigación que protege las encías durante el tratamiento de pulido de las piezas dentales.

Separable en tres partes y **esterilizable en autoclave**.

- Compacto para un uso cómodo y descansado.
- Elegante color crema.
- Fácil mantenimiento y limpieza.
- Superficie antideslizante, incluso con guantes húmedos
- Giro 360° de la cánula.
- Diseñado para su uso con polvos de Bicarbonato o Glicina de 20-25 µm

Garantía: 12 meses.

		E1	
Ref.: 06-PR1011K	Tipo KaVo® / Multiflex		594´80€
Ref.: 06-PR1011W	Tipo W&H® / Roto Quick		594´80€
Ref.: 06-PR1011S	Tipo Sirona® / R/F		594´80€
Ref.: 06-PR1011B	Tipo Bien Air® / Unifix		594´80€
Ref.: 06-PR1011N	Tipo NSK / Phatelus (PTL)		594´80€

Microarenadora

Air Blaster

RUMAR

RUMAR

Microarenadora de óxido de aluminio con punta de **Tungsteno** para una mayor durabilidad.

Ligera y sencilla con un **diseño robusto y ergonómico**, ideal para trabajar en metales, porcelanas y resinas.

Crea retenciones sobre los interiores de las coronas y es muy útil para la **remoción de cemento y limpiezas en general**.

Indicado para óxido de aluminio de 50 – 90 micras.



Incluye	2 puntas y 1 acople conexión Midwest 4 - 4 orificios
Garantía	12 meses



PUNTA TUNGSTENO



CONEXIÓN MIDWEST 4

Ref.: 44-598 (Microarenadora Air Blaster) **238´00€**

Ref.: 44-598A (Acoplamiento Midwest 4) **59´80€**

Ref.: 44-598P (Punta de tungsteno) **41´80€**

Ref.: 44-598T (Tubo microarenadora Air Blaster) **3´80€**

Scaler neumático

ECO S2

R-TECH

R-Tech®

Conexión manguera	Midwest 4 - 4 orificios
Sistema rosca punta	Compatible KaVo Sonicflex®
Frecuencia trabajo	6.000 Hz.
Nivel sonoro	65-68 dB.
Incluye	3 puntas surtidas y llave.
Garantía	6 meses

Ref.: 44-ECOS2 **308´00€**

Ref.: 44-ECOS2W* (Llave puntas scaler ECO S2) **13´80€**

* No válida para puntas KaVo® y compatibles.

Llave puntas scaler **ECO S2**



SI NO ENCUENTRAS LO QUE BUSCAS, ¡CONSÚLTANOS!
Precios: impuestos, portes y mano de obra no incluidos.



RUMAR
mayorista dental

DTE®

ULTRA SONIDOS

- SOBREMESA
- BUILT IN



- PIEZAS DE MANO
- ACCESORIOS



PUNTAS / INSERTOS
+250 MODELOS
COMPATIBLES



« DESCARGA AQUÍ
NUESTRO CATÁLOGO

CON TODA LA INFORMACIÓN DETALLADA

¡Siempre en Stock, entrega en 24 horas!

Dispositivos, accesorios, repuestos y servicio postventa

Ultrasonidos de sobremesa

D600 | D600 LED

WOODPECKER | DTE



CATÁLOGO de PUNTAS / INSERTOS



Más de 250 modelos de puntas
¡Siempre en Stock, entrega en 24horas!

Conexión manguera	Tipo S con luz / Tipo S sin luz
Sistema rosca punta	Tipo S
Frecuencia trabajo	28.000- 31.000 Hz.
Amplitud de movimiento	90µm.
Programa de trabajo	G.- Profilaxis P.- Periodoncia E.- Endodoncia
Suministro de agua	Autónomo* y red**
Incluye	7 puntas, llave autolimitante, llave endo, pieza de mano, pedal y repuestos varios.
Garantía	24 meses (12 meses sobre la pieza de mano).



SUMINISTRO DE AGUA
AUTÓNOMO*
Y RED**



* Tanque 650ml.

** Si se desea utilizar el suministro de red, este equipo requiere una toma de agua de red de 0,1-5 bar.

Ref.: 28-D600



NO

580⁰⁰€

Ref.: 28-D600LED



SI

598⁰⁰€

Con sus tres programas y sus 10 niveles de potencia, el ultrasonidos piezoeléctrico de sobremesa **D600** está especialmente diseñado para los profesionales más exigentes.

Diseño: con su pantalla táctil efecto cristal y un ángulo de inclinación perfecto, el D600 presenta un diseño elegante, funcional y fácilmente programable incluso con guantes húmedos.

Funciones: con sus tres programas **Profilaxis (G)**, **Periodoncia (P)** y **Endodoncia (E)**, el D600 nos permite llevar a cabo una gran variedad de tratamientos: limpieza supragingival, limpieza subgingival, reconstrucción de daños, **mantenimiento del implante**, y por supuesto, la joya de la corona: **la terapia del canal radicular en su conjunto**.

Tecnología "Comfortable Scaling": con su innovadora tecnología, el D600 permite operar en las diferentes superficies del diente de forma mucho más eficiente. Gracias a su sistema de retroalimentación inteligente, el sistema ajustará la potencia de vibración de la punta de forma automática, resultando en un trabajo más cómodo y eficiente para el profesional y para el paciente.

Versátil: el **suministro autónomo** permite la **utilización de soluciones clínicas** como: Peróxido de Hidrógeno, Hipoclorito o Clorixidina. El **suministro de red permite trabajar sin interrupciones**, e incluso es posible trabajar sin irrigación.

Su nueva y más potente pieza de mano, es **desmontable para su esterilización en autoclave** y totalmente **compatible con el sistema de rosca tipo S**.

PIEZA DE MANO **HD-8H**



PIEZA DE MANO CON LUZ **HD-8L**



+ Info | Sección piezas de mano

SI NO ENCUENTRAS LO QUE BUSCAS, ¡CONSÚLTANOS!
Precios: impuestos, portes y mano de obra no incluidos.

Ultrasonidos de sobremesa

D7 | D7 LED

WOODPECKER | DTE



CATÁLOGO de PUNTAS / INSERTOS



Más de 250 modelos de puntas
¡Siempre en Stock, entrega en 24horas!

Conexión manguera	Tipo S con luz / Tipo S sin luz
Sistema rosca punta	Tipo S
Frecuencia trabajo	25.000- 31.000 Hz.
Amplitud de movimiento	100µm.
Programa de trabajo	G.- Profilaxis P.- Periodoncia E.- Endodoncia
Suministro de agua	Autónomo*
Incluye	8 puntas, 4 limas, llave autolimitante, llave endo, soporte 6 puntas, pieza de mano, pedal y repuestos varios.
Garantía	24 meses (12 meses sobre la pieza de mano).



Ref.: 28-D7		NO	388 ⁰⁰ €
Ref.: 28-D7LED		SI	398 ⁰⁰ €

SUMINISTRO DE AGUA
¡AUTÓNOMO*!



*2 botellas: 1 botella 500ml + 1 botella 400ml

El **D7** es un ultrasonidos piezoeléctrico de sobremesa diseñado para la realización de tratamientos de profilaxis dental, periodoncia y endodoncia.

Con **tres programas: Profilaxis (G), Periodoncia (P) y Endodoncia (E)**, fácilmente programable gracias a su cómodo display que permite su uso incluso con guantes mojados, y una frecuencia de trabajo regulable entre 25.000 y 31.000 Hz.

La retroalimentación automática y la potencia de salida constante dotan al dispositivo de una eficacia excepcional.

El D7 dispone de **suministro autónomo** lo que **permite la utilización de soluciones clínicas** como: Peróxido de Hidrógeno, Hipoclorito o Clorixidina, las cuales mejoran drásticamente el efecto del tratamiento periodontal y la irrigación endodóntica.

Su pieza de mano es desmontable para su esterilización en autoclave y totalmente **compatible con puntas con rosca tipo S**.

PIEZA DE MANO **HD-7H**



PIEZA DE MANO CON LUZ **HD-7L**



+ Info | Sección piezas de mano

Ultrasonidos de sobremesa

S6 | S6 LED

WOODPECKER | DTE



CATÁLOGO de PUNTAS / INSERTOS



Más de 250 modelos de puntas
¡Siempre en Stock, entrega en 24horas!

Conexión manguera	Tipo S con luz / Tipo S sin luz
Sistema rosca punta	Tipo S
Frecuencia trabajo	28.000- 31.000 Hz.
Amplitud de movimiento	90µm.
Programa de trabajo	G.- Profilaxis P.- Periodoncia E.- Endodoncia
Suministro de agua	Red*
Incluye	7 puntas, llave autolimitante, llave endo, pieza de mano, pedal y repuestos varios.
Garantía	24 meses (12 meses sobre la pieza de mano).



EL DISEÑO MÁS ATRACTIVO
CON PANTALLA TÁCTIL.

SUMINISTRO DE AGUA
RED*



* Este equipo requiere una toma de agua de red de 0,1-5 bar

Ref.: 28-S6		NO	268 ⁰⁰ €
Ref.: 28-S6LED		SI	278 ⁰⁰ €

Con sus tres programas y sus 10 niveles de potencia, el ultrasonidos piezoeléctrico de sobremesa **S6** está especialmente diseñado para los profesionales más exigentes.

Diseño: con su pantalla táctil, el S6 presenta un diseño elegante, funcional y fácilmente programable incluso con guantes húmedos.

Funciones: con sus **tres programas Profilaxis (G), Periodoncia (P) y Endodoncia (E)**, el S6 nos permite llevar a cabo una gran variedad de tratamientos: limpieza supragingival, limpieza subgingival, reconstrucción de daños, **mantenimiento del implante**, y por supuesto, la joya de la corona: **la terapia del canal radicular en su conjunto**.

Tecnología "Comfortable Scaling": con su innovadora tecnología, el S6 permite operar en las diferentes superficies del diente de forma mucho más eficiente. Gracias a su sistema de retroalimentación inteligente, el sistema ajustará la potencia de vibración de la punta de forma automática, resultando en un trabajo más cómodo y eficiente para el profesional y para el paciente.

El **suministro de red permite trabajar sin interrupciones**, e incluso es posible trabajar sin irrigación

Su nueva y más potente pieza de mano, es **desmontable para su esterilización en autoclave** y totalmente **compatible con el sistema de rosca tipo S**.

PIEZA DE MANO **HD8HMETAL**

PIEZA DE MANO CON LUZ **HD-8L**



+ Info | Sección piezas de mano

SI NO ENCUENTRAS LO QUE BUSCAS, ¡CONSÚLTANOS!
Precios: impuestos, portes y mano de obra no incluidos.

Ultrasonidos de sobremesa

D5 | D5 LED

WOODPECKER | DTE



DTE

CATÁLOGO de PUNTAS / INSERTOS



Más de 250 modelos de puntas
¡Siempre en Stock, entrega en 24horas!

Conexión manguera	Tipo S con luz / Tipo S sin luz
Sistema rosca punta	Tipo S
Frecuencia trabajo	25.000- 31.000 Hz.
Amplitud de movimiento	100µm.
Programa de trabajo	G.- Profilaxis P.- Periodoncia E.- Endodoncia
Suministro de agua	Red*
Incluye	5 puntas, llave autolimitante, pieza de mano, pedal y repuestos varios.
Garantía	24 meses (12 meses sobre la pieza de mano).



SUMINISTRO DE AGUA
¡RED*!



* Este equipo requiere una toma de agua red de 0,1-5 bar

Ref.: 28-D5		NO	228 ⁰⁰ €
Ref.: 28-D5LED		SI	238 ⁰⁰ €

El **D5** es un ultrasonidos piezoeléctrico de sobremesa diseñado para la realización de tratamientos de profilaxis dental, periodoncia y endodoncia. Su sencillez es su fortaleza.

La retroalimentación automática y la potencia de salida constante dotan al dispositivo de una eficacia excepcional.

Cuenta con **tres programas: Profilaxis (G), Periodoncia (P) y Endodoncia (E)**, fácilmente programable gracias a su cómodo display que permite su uso incluso con guantes mojados, y una frecuencia de trabajo regulable entre 25.000 y 31.000 Hz.

Su pieza de mano es desmontable para su esterilización en autoclave y totalmente **compatible con puntas con rosca tipo S**.

PIEZA DE MANO **HD-7H**



PIEZA DE MANO CON LUZ **HD-7L**



+ Info | Sección piezas de mano

Ultrasonidos de sobremesa

U600 | U600 LED

WOODPECKER



CATÁLOGO de PUNTAS / INSERTOS



Más de 250 modelos de puntas
¡Siempre en Stock, entrega en 24 horas!

Conexión manguera	EMS® con luz / EMS® sin luz
Sistema rosca punta	Compatible EMS®
Frecuencia trabajo	28.000- 31.000 Hz.
Amplitud de movimiento	90µm.
Programa de trabajo	G.- Profilaxis P.- Periodoncia E.- Endodoncia
Suministro de agua	Autónomo* y red**
Incluye	7 puntas, llave autolimitante, llave endo, pieza de mano, pedal y repuestos varios.
Garantía	24 meses (12 meses sobre la pieza de mano).

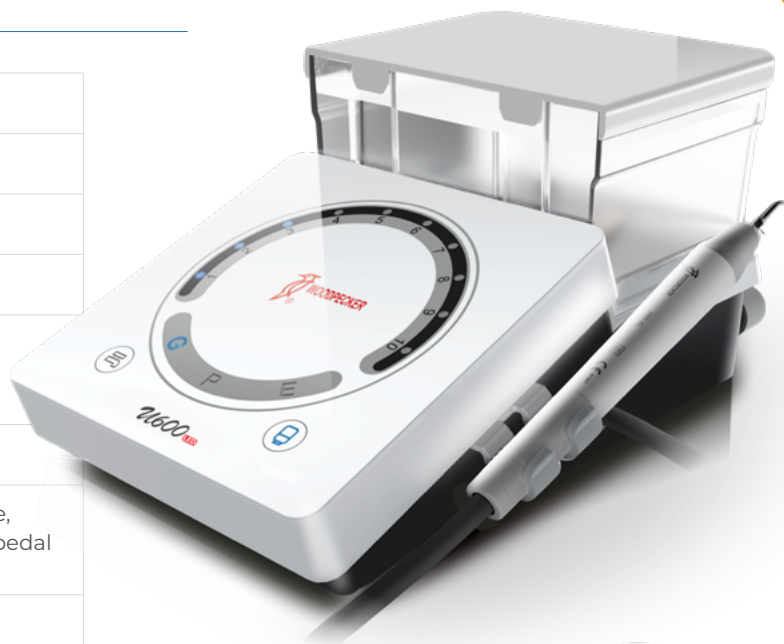

SUMINISTRO DE AGUA
AUTÓNOMO*
Y RED**



* Tanque 650ml.

** Si se desea utilizar el suministro de red, este equipo requiere una toma de agua de red de 0,1-5 bar.

Ref.: 28-U600		NO	580'00€
Ref.: 28-U600LED		SI	598'00€

Con sus tres programas y sus 10 niveles de potencia, el ultrasonidos piezoeléctrico de sobremesa **U600** está especialmente diseñado para los profesionales más exigentes.

Diseño: con su pantalla táctil efecto cristal y un ángulo de inclinación perfecto, el U600 presenta un diseño elegante, funcional y fácilmente programable incluso con guantes húmedos.

Funciones: con sus tres programas **Profilaxis (G)**, **Periodoncia (P)** y **Endodoncia (E)**, el U600 nos permite llevar a cabo una gran variedad de tratamientos: limpieza supragingival, limpieza subgingival, reconstrucción de daños, **mantenimiento del implante**, y por supuesto, la joya de la corona: **la terapia del canal radicular en su conjunto**.

Tecnología "Comfortable Scaling": con su innovadora tecnología, el U600 permite operar en las diferentes superficies del diente de forma mucho más eficiente. Gracias a su sistema de retroalimentación inteligente, el sistema ajustará la potencia de vibración de la punta de forma automática, resultando en un trabajo más cómodo y eficiente para el profesional y para el paciente.

Versátil: el **suministro autónomo** permite la **utilización de soluciones clínicas** como: Peróxido de Hidrógeno, Hipoclorito o Clorixidina. El **suministro de red permite trabajar sin interrupciones**, e incluso es posible trabajar sin irrigación.

Su nueva y más potente pieza de mano, es **desmontable para su esterilización en autoclave** y totalmente **compatible con el sistema de rosca tipo EMS®**.

PIEZA DE MANO **HW-6**



PIEZA DE MANO CON LUZ **HW-6L**



+ Info | Sección piezas de mano

SI NO ENCUENTRAS LO QUE BUSCAS, ¡CONSÚLTANOS!
Precios: impuestos, portes y mano de obra no incluidos.

NOVEDAD Ultrasonidos de sobremesa

UDS-P | UDS-P LED

WOODPECKER





Conexión manguera	Tipo EMS® con luz / Tipo EMS® sin luz
Sistema rosca punta	Tipo EMS®
Frecuencia trabajo	25.000- 31.000 Hz.
Amplitud de movimiento	100µm.
Programa de trabajo	G.- Profilaxis P.- Periodoncia E.- Endodoncia
Suministro de agua	Red*
Incluye	5 puntas, llave autolimitante, pieza de mano, pedal y repuestos varios.
Garantía	24 meses (12 meses sobre la pieza de mano).



CATÁLOGO de PUNTAS / INSERTOS
 ↓ Más de 250 modelos de puntas
 ¡Siempre en Stock, entrega en 24horas!



SUMINISTRO DE AGUA
¡RED!

Ref.: 28-UDSP			NO	228⁰⁰€
Ref.: 28-UDSPLED			SI	238⁰⁰€

* Este equipo requiere una toma de aguade red de 0,1-5 bar

El **UDS-P** es un ultrasonidos piezoeléctrico de sobremesa diseñado para la realización de tratamientos de profilaxis dental, periodoncia y endodoncia. Su sencillez es su fortaleza.

La retroalimentación automática y la potencia de salida constante dotan al dispositivo de una eficacia excepcional.

Cuenta con **tres programas: Profilaxis (G), Periodoncia (P) y Endodoncia (E)**, fácilmente programable gracias a su cómodo display que permite su uso incluso con guantes mojados, y una frecuencia de trabajo regulable entre 25.000 y 31.000 Hz.

Su pieza de mano es desmontable para su esterilización en autoclave y totalmente **compatible con puntas con rosca tipo EMS®**.

PIEZA DE MANO HW-3H

PIEZA DE MANO CON LUZ HW-5L 



+ Info | Sección piezas de mano

SI NO ENCUENTRAS LO QUE BUSCAS, ¡CONSÚLTANOS!
 Precios: impuestos, portes y mano de obra no incluidos.

NOVEDAD NOVEDAD NOVEDAD NOVEDAD NOVEDAD NOVEDAD NOVEDAD NOVEDAD NOVEDAD NOVEDAD

Ultrasonidos Built In

SERIE TITANUS E | S

TEKNE DENTAL



TITANUS E



CONEXIÓN Y SISTEMA ROSCA PUNTA TIPO EMS®

TITANUS S



CONEXIÓN Y SISTEMA ROSCA PUNTA TIPO S

Conexión manguera	Tipo S sin luz / EMS® sin luz (Según modelo)
Sistema rosca punta	Tipo S / EMS® (Según modelo)
Voltaje	24 Vac ± 10% o 30 Vdc ± 10%
Incluye	3 puntas, llave dinamométrica, placa electrónica, pieza de mano, manguera y repuestos varios.
Garantía	24 meses.

Este dispositivo está diseñado para su **integración en equipos dentales**. Es apto para **sistemas colibrí y mangueras colgantes**.



Pieza de mano separable y autoclavable.

Transductor mejorado con **mayor fiabilidad y eficiencia**.

La mejorada **placa electrónica TN250** permite ajustar automáticamente y mantener la potencia preestablecida a la carga de resonancia real.

Suave puesta en funcionamiento en la activación de las vibraciones.

Válvula antiretorno para prevenir succión de líquidos.

Ref.: 40-41093	Kit Built In Titanus E		NO	510⁸⁰€
Ref.: 40-46093	Kit Built In Titanus S		NO	510⁸⁰€

PIEZA DE MANO TITANUS E



PIEZA DE MANO CON LUZ TITANUS S



[+ Info | Sección piezas de mano](#)

Ultrasonidos Built In

DTE-V3 | DTE-V3 LED

WOODPECKER | DTE



Conexión manguera	Tipo S con luz / Tipo S sin luz
Sistema rosca punta	Tipo S
Funciones	Profilaxis Periodoncia Endodoncia
Voltaje	24 Vac ± 10%
Incluye	6 puntas, fusible, llave dinamo-métrica, llave fija, placa electrónica, pieza de mano, manguera y potenciómetro
Garantía	12 meses

Este dispositivo está diseñado para su **integración en equipos dentales**. Es apto para **sistemas colibrí y mangueras colgantes**.

Sus piezas de mano (HD-7H para DTE-V3 y HD-7L para DTE-V3 LED) están fabricadas con un material sintético especialmente diseñado para resistir las altas temperaturas y presiones propias del proceso de esterilizado en autoclave sin rajarse o deformarse. Además, su diseño ligero y ergonómico permite un trabajo cómodo sin causar fatiga en la mano del operador.

Cuenta con **seguimiento automático de frecuencia de trabajo**, lo que garantiza un óptimo funcionamiento, evita el recalentamiento y alarga la vida útil de la pieza de mano.

Ref.: 28-V3E	Kit Built In DTE V3		NO	168⁰⁰€
Ref.: 28-V3ELED	Kit Built In DTE V3 LED		SI	174⁸⁰€

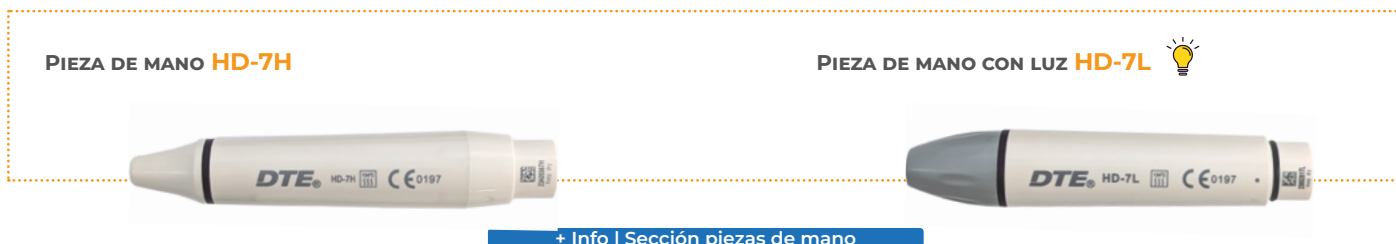

+ Info | Sección piezas de mano

SI NO ENCUENTRAS LO QUE BUSCAS, ¡CONSÚLTANOS!
Precios: impuestos, portes y mano de obra no incluidos.

Ultrasonidos Built In

UDS-N3 | UDS-N3 LED

WOODPECKER



Conexión manguera	EMS® con luz / EMS® sin luz
Sistema rosca punta	Tipo EMS®
Funciones	Profilaxis Periodoncia Endodoncia
Voltaje	24 Vac ± 10%
Incluye	6 puntas, fusible, llave dinamo-métrica, llave fija, placa electrónica, pieza de mano, manguera y potenciómetro
Garantía	12 meses

Este dispositivo está diseñado para su **integración en equipos dentales**. Es apto para **sistemas colibrí y mangueras colgantes**.

Sus piezas de mano (HW-3H para UDS-N3 y HW-5L para UDS-N3 LED) están fabricadas con un material sintético especialmente diseñado para resistir las altas temperaturas y presiones propias del proceso de esterilizado en autoclave sin rajarse o deformarse. Además, su diseño ligero y ergonómico permite un trabajo cómodo sin causar fatiga en la mano del operador.

Cuenta con **seguimiento automático de frecuencia de trabajo** lo que garantiza un óptimo funcionamiento, evita el recalentamiento y alarga la vida útil de la pieza de mano.

Ref.: 28-N3E	Kit Built In UDS-N3		NO	168´00€
Ref.: 28-N3ELED	Kit Built In UDS-N3 LED		SI	174´80€

PIEZA DE MANO **HW-3H**



PIEZA DE MANO CON LUZ **HW-5L** 



[+ Info | Sección piezas de mano](#)

PIEZAS DE MANO PARA ULTRASONIDOS

Piezas de mano fabricadas con un material sintético especialmente diseñado para resistir las altas temperaturas y presiones propias del proceso de esterilizado en autoclave sin rajarse o deformarse. Además, su diseño ligero y ergonómico permite un trabajo cómodo sin causar fatiga en la mano del operador.

Con 1 año de garantía, la tranquilidad del servicio de RUMAR y la experiencia de Woodpecker-DTE, con más de 30 años innovando en el sector de la aparatología dental.

Totalmente compatibles con:

	<p>Conexión tipo S Sistema de rosca tipo S</p>		<p>Conexión tipo EMS® Sistema de rosca tipo EMS®</p>
			

¡COMPRA MÁS Y PAGA MENOS!

Comprando 2 o 4 elige: ¿Pagar menos o puntas ultrasonidos gratis? **Consúltanos**

Compatibles con conexión y sistema de rosca tipo S

DTE®

PACKS DISPONIBLES Refs.: OPACK/28-HD7Hx2* | OPACK/28-HD7H+PUNTAS

*Comprando 2 pagas menos, comprando 4 aún menos



Ref.: **28-HD7H**

Pieza de mano HD-7H ultrasonidos D5, D7 y V3. Compatible con conexión **tipo S** sin luz y sistema de rosca tipo S.

114⁸⁰€

PACKS DISPONIBLES Refs.: OPACK/28-HD8Hx2* | OPACK/28-HD8H+PUNTAS

*Comprando 2 pagas menos, comprando 4 aún menos



Ref.: **28-HD8H**

Pieza de mano HD-8H ultrasonidos D600 y S6. Compatible con conexión **tipo S** sin luz y sistema de rosca tipo S.

119⁸⁰€

PACKS DISPONIBLES Refs.: OPACK/28-HD8HMET* | OPACK/28-HD8HMET+PUNTAS

*Comprando 2 pagas menos, comprando 4 aún menos



Ref.: **28-HD8HMETAL**

Pieza de mano metálica HD-8H ultrasonidos S6. Compatible con conexión **tipo S** sin luz y sistema de rosca tipo S.

120⁸⁰€

SI NO ENCUENTRAS LO QUE BUSCAS, ¡CONSÚLTANOS!
Precios: impuestos, portes y mano de obra no incluidos.

PACKS DISPONIBLES Refs.: OPACK/28-HD7Lx2* | OPACK/28-HD7L+PUNTAS

*Comprando 2 pagas menos, comprando 4 aún menos



Ref.: 28-HD7L

Pieza de mano
HD-7L
ultrasonidos **D5 LED,**
D7 LED y **V3 LED.**
Compatible **con conexión**
tipo S con luz y **sistema**
de rosca tipo S.

131⁸⁰€

PACKS DISPONIBLES Refs.: OPACK/28-HD8Lx2* | OPACK/28-HD8L+PUNTAS

*Comprando 2 pagas menos, comprando 4 aún menos



Ref.: 28-HD8L

Pieza de mano metálica
HD-8L
ultrasonidos **D600 LED**
y **S6 LED.**
Compatible **con conexión**
tipo S con luz y **sistema**
de rosca tipo S.

131⁸⁰€

¡COMPRA MÁS Y PAGA MENOS!

Comprando 2 o 4 elige: ¿Pagar menos o puntas ultrasonidos gratis? **Consúltanos**

Compatibles con conexión y sistema de rosca tipo EMS®



PACKS DISPONIBLES Refs.: OPACK/28-HW3Hx2* | OPACK/28-HW3H+PUNTAS

*Comprando 2 pagas menos, comprando 4 aún menos



Ref.: 28-HW3H

Pieza de mano **HW-3H**
ultrasonidos **UDS-N3.**
Compatible **con conexión**
tipo EMS® sin luz y **sistema**
de rosca tipo EMS®.

114⁸⁰€

PACKS DISPONIBLES Refs.: OPACK/28-HW6x2* | OPACK/28-HW6+PUNTAS

*Comprando 2 pagas menos, comprando 4 aún menos



Ref.: 28-HW6

Pieza de mano metálica
HW-6
ultrasonidos **U600** y **U6.**
Compatible **con conexión**
tipo EMS® sin luz y **sistema**
de rosca tipo EMS®.

120⁸⁰€

PACKS DISPONIBLES Refs.: OPACK/28-HW5Lx2* | OPACK/28-HW5L+PUNTAS

*Comprando 2 pagas menos, comprando 4 aún menos



Ref.: 28-HW5L

Pieza de mano **HW-5L**
unidad profilaxis **AP-B**
y ultrasonidos
UDS-N3 LED.
Compatible **con conexión**
tipo EMS® con luz y **sistema**
de rosca tipo EMS®.

131⁸⁰€

PACKS DISPONIBLES Refs.: OPACK/28-HW6Lx2* | OPACK/28-HW6L+PUNTAS

*Comprando 2 pagas menos, comprando 4 aún menos



Ref.: 28-HW6L

Pieza de mano **HW-6L**
ultrasonidos
U600 LED y **U6 LED.**
Compatible **con conexión**
tipo EMS® con luz y **sistema**
de rosca tipo EMS®.

131⁸⁰€

Pieza de mano para Unidad Profilaxis PT-A



Ref.: 28-YZ2L

Pieza de mano **YZ-2L**
unidad profilaxis **PT-A**

380'00€

PIEZA DE MANO PIEZO ELÉCTRICO CIRUGÍA

Pieza de mano para piezo eléctrico cirugía



Ref.: 28-HB1L

Pieza de mano
HB-1L (azul)
Piezo eléctrico cirugía
Woodpecker®:
Surgic Touch LED,
Ultrasurgery LED
y US-II LED.
DTE®:
Surgic X LED
y DS-II LED.

(Incluye manguera: 220cm.)

408'00€

PIEZAS DE MANO PARA ULTRASONIDOS

Piezas de mano para ultrasonidos



Scaler piezoeléctrico con 32.000 movimientos por minuto, la tecnología Piezo® genera un comportamiento de oscilación equivalente al de la superficie del diente.

Sus movimientos precisos y definidos oscilan entre el diente y el periodonto y preserva el tejido y el nervio subyacente de ser lastimado.

“Máxima calidad y durabilidad”

Garantía 12 meses.



	<p>Ref.: 06-SC21S</p>	<p>Pieza de mano MK-dent SC21S. Compatible con conexión tipo S sin luz y sistema de rosca tipo S.</p>	<p>228⁰⁰€</p>
	<p>Ref.: 06-SC21SL</p>	<p> Pieza de mano MK-dent SC21SL. Compatible con conexión tipo S con luz y sistema de rosca tipo S.</p>	<p>328⁰⁰€</p>
	<p>Ref.: 06-SC21E</p>	<p>Pieza de mano MK-dent SC21E. Compatible con conexión tipo EMS® sin luz y sistema de rosca tipo EMS®.</p>	<p>228⁰⁰€</p>
	<p>Ref.: 06-SC21EL</p>	<p> Pieza de mano MK-dent SC21EL. Compatible con conexión tipo EMS® con luz y sistema de rosca tipo EMS®.</p>	<p>328⁰⁰€</p>
<p>Compatible con KaVo® PiezoLED y PIEZOsoft (1.007.3995)</p> <p>Rosca compatible puntas EMS® (NO KaVo®), Woodpecker®, otras...</p>	<p>Ref.: 06-SC21KL</p>	<p> Pieza de mano MK-dent SC21KL. Compatible con conexión tipo KaVo® PiezoLED y PIEZOsoft (1.007.3995) con luz y sistema de rosca tipo EMS® (NO KaVo®).</p>	<p>328⁰⁰€</p>

PIEZAS DE MANO TKD SERIE TITANUS

Piezas de mano TKD serie Titanus



Los mejorados scalers TKD® de la serie Titanus ahora cuentan con una mayor fiabilidad y eficiencia.

Made in Italy

Gracias a la tecnología piezo-eléctric y a la perfecta alineación del transductor de titanio, las piezas de mano Titanus generan unas vibraciones mecánicas absolutamente lineales y longitudinales al eje de la pieza de mano.

“Cuando la calidad es lo que importa”

Garantía 24 meses.

	<p>Ref.: 40-41001</p>	<p>Pieza de mano Titanus E. Conexión manguera tipo EMS® sin luz y sistema de rosca tipo EMS®. Incluye: 1 punta y llave dinamométrica.</p>	<p>278´80€</p>
	<p>Ref.: 40-41201</p>	<p>Pieza de mano Titanus E LED. Conexión manguera tipo EMS® con luz y sistema de rosca tipo EMS®. Incluye: 1 punta y llave dinamométrica.</p>	<p>458´00€ BAJO PEDIDO</p>
	<p>Ref.: 40-46001</p>	<p>Pieza de mano Titanus S. Conexión manguera tipo S sin luz y sistema de rosca tipo S. Incluye: 1 punta y llave dinamométrica.</p>	<p>274´80€</p>
	<p>Ref.: 40-46201</p>	<p>Pieza de mano Titanus S LED. Conexión manguera tipo S con luz y sistema de rosca tipo S. Incluye: 1 punta y llave dinamométrica.</p>	<p>458´00€ BAJO PEDIDO</p>
	<p>Ref.: 40-412KV</p>	<p>Pieza de mano Titanus E LED. Conexión manguera KaVo® PiezoLED® y PiezoSOFT® y sistema de rosca tipo KaVo® PiezoLED® y PiezoSOFT®. Incluye: 1 punta y llave dinamométrica.</p>	<p>538´00€</p>
	<p>Ref.: 40-40001</p>	<p>Pieza de mano Titanus E. Conexión manguera TKD, sistema de rosca tipo EMS®. Incluye: 1 punta y llave dinamométrica.</p>	<p>274´80€</p>
	<p>Ref.: 40-45001</p>	<p>Pieza de mano Titanus S. Conexión manguera TKD, sistema de rosca tipo S. Incluye: 1 punta y llave dinamométrica</p>	<p>274´80€</p>

NUEVO







SI NO ENCUENTRAS LO QUE BUSCAS, ¡CONSÚLTANOS!
Precios: impuestos, portes y mano de obra no incluidos.

NOVEDAD NOVEDAD NOVEDAD NOVEDAD NOVEDAD NOVEDAD NOVEDAD NOVEDAD NOVEDAD NOVEDAD

LLAVES PARA PUNTAS / INSERTOS



Llaves para puntas / insertos



	Descripción	Observaciones
	Llave autolimitante TD-1L para puntas Woodpecker®: tipo EMS®, tipo S y tipo KaVo® PiezoLED. Ref.: 28-TD1L	Igual a TW-1L
	Llave autolimitante TW-5L para puntas Woodpecker®: tipo EMS®, puntas tipo S y puntas PEEK RUMAR®. Ref.: 28-TW5L	Igual a TD-5L Acceso lateral
	Llave fija TD-EI para tuerca puntas Endo Woodpecker® / DTE®. Ref.: 28-TDEI	Igual a TW-EI
	Llave autolimitante TS-4L para puntas Woodpecker®, para Sirona®. Ref.: 28-TS4L	Acceso lateral
	Llave autolimitante TK-5L para puntas KaVo® Sonicflex, Sonosoft, Piezolut y compatibles. Ref.: 28-TK5L	Acceso lateral
	Llave autolimitante TU-1L para puntas de cirugía Woodpecker® y Mectron®. Ref.: 28-TU1L	

Soporte para puntas



	Descripción	Observaciones
	Para 6 puntas, acero inoxidable CON cubierta Ref.: 28-WA001	10'80€
	Para 6 puntas, acero inoxidable SIN cubierta Ref.: 28-WA002	9'80€

PU ▶ **PUNTAS / INSERTOS
ULTRASONIDOS**

¿ **CÓMO
IDENTIFICAR
UNA PUNTA** ?

■ Profilaxis	■ Especial
■ Perio	■ Cirugía
■ Endo	Diamantada
■ Tratamiento Caries	Ti Baño de Titanio

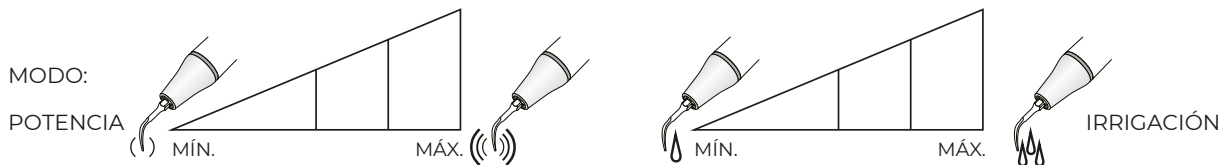

SIGNIFICADO DE LOS SÍMBOLOS ANTERIORES:

MODO X indica que la punta debe utilizarse en el modo X del escalador / ultrasonidos.

- **G:** Profilaxis
- **P:** Periodoncia
- **E:** Endodoncia

POTENCIA

- La primera cuadrícula indica que la potencia es del 0 - 30% de la potencia en el modo X del escalador / ultrasonidos.
- La segunda cuadrícula indica que la potencia es del 30% - 60% de la potencia en el modo X del escalador / ultrasonidos.
- La tercera cuadrícula indica que la potencia es del 60% - 100% de la potencia en el modo X del escalador / ultrasonidos.

IRRIGACIÓN (Volumen de agua)

- La primera cuadrícula indica que el volumen de agua es del 0 - 30%.
- La segunda cuadrícula indica que el volumen de agua es del 30% - 60%.
- La tercera cuadrícula indica que el volumen de agua es del 60% - 100%.

COMPATIBILIDAD

- | | |
|----------------------------------|------------------------------|
| - S: Rosca tipo S | - A: Amdent® y LM® |
| - E: EMS® | - MEC: Mectron® |
| - KS: KaVo® Soniflex 2000 | - KPI: KaVo® Piezolux |
| - SIR: Sirona® | - KP2: KaVo® PiezoLED |



Kit A-C Castellucci

Acabado de la cavidad de acceso

Por: **Dr. Arnaldo Castellucci**



Este kit diseñado por el Dr. Arnaldo Castellucci y desarrollado en colaboración con Woodpecker / DTE, ha sido especialmente diseñado para realizar el **acabado de las paredes de la cavidad de acceso y la localización de la entrada de los conductos**. Este kit está dirigido tanto a **endodoncistas** como a **odontólogos generales** que deseen obtener resultados superiores con un mínimo esfuerzo.

Descripción:

Punta ED51 (AC1) / E51: Acabado de las paredes de la cavidad de acceso.

Utilizada para refinar las paredes de las cavidades de acceso en molares y premolares. Colocada en un ángulo de 110° garantiza una visibilidad y control óptimos. Posibilidad de trabajar en modo seco para un corte agresivo o con irrigación para mantener un campo despejado y evitar el sobrecalentamiento.

Punta ED52 (AC2) / E52: Localización del canal MB2.

Colocada a lo largo del surco entre los canales mesiobucal y palatino, con un sencillo movimiento de "vaivén" y una ligera presión, **localiza y reubica la entrada del canal MB2**. Utilizada con irrigación para enfriar la punta y eliminar restos para una mejor visualización del área tratada.

Punta ED53 (AC3) / E53: Eliminación de calcificaciones y postes de fibra.

Utilizada directamente sobre los depósitos patológicos para eliminar calcificaciones, preservando la dentina sana. La concentración de vibraciones, alternando los modos seco e irrigado, permite la eliminación eficaz de **postes de fibra**.

Punta ED54 (AC4) / E54: Eliminación de postes metálicos.

Su utilización directa, aplicando una presión moderada mientras gira la punta alrededor de la cabeza del poste, elimina de forma sencilla los postes metálicos. Alternando los modos seco y regado, evita el sobrecalentamiento y garantiza un rebaje seguro.

Punta ED55 (AC5) / E55: Acabado del suelo de la cámara pulpar.

Utilizada para eliminar calcificaciones o materiales de restauración antiguos sin alterar la anatomía natural. Empleada con irrigación, evita el sobrecalentamiento y consigue un suelo de cámara liso y convexo.

Consejos generales:

- **Recomendada** su utilización con una potencia máxima de entre el 60 y 90% de la unidad ultrasónica, dependiendo de la punta.
- **Comprobar** que las roscas de la pieza de mano son correctas (EMS o tipo S).
- **Alternar los modos seco e irrigado** según sea necesario para conseguir una mayor precisión y refrigeración.

Este KIT INCLUYE:

- ED51 (AC1) / E51
- ED52 (AC2) / E52
- ED53 (AC3) / E53
- ED54 (AC4) / E54
- ED55 (AC5) / E55
- Soporte 6 puntas



Ref: 28-ACDTE

Rosca Tipo S

168⁰⁰€

Ref: 28-ACWP

Rosca tipo EMS®

168⁰⁰€



Kit Azim

Retro-preparación

Por: **Dr. Adham Abdel Azim**

Este kit diseñado por el Dr. Azim y desarrollado en colaboración con Woodpecker / DTE, es una colección PREMIUM de puntas ultrasónicas especialmente diseñadas para lograr precisión y eficacia en los procedimientos de **endodoncia retrógrada**. Este kit proporciona instrumentos especializados adaptados para la **cirugía apical**, la **preparación retrógrada** y un mejor acceso a las zonas anatómicas difíciles.

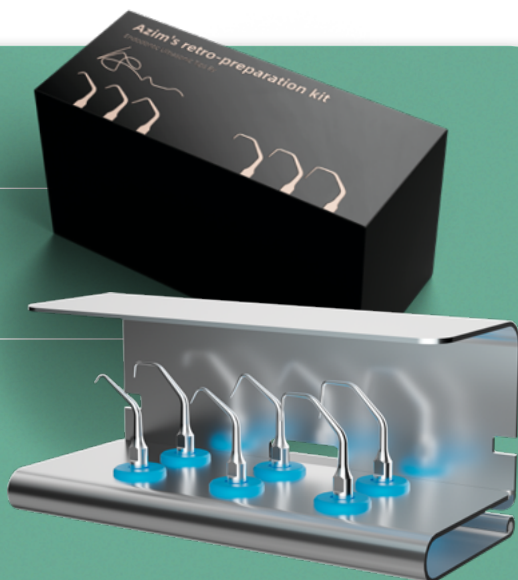

Descripción:

ED19D (AZ1-E) / E19D.

Punta recta diseñada para crear cavidades retrógradas precisas en conductos rectos. Ideal para un corte eficaz y controlado en zonas apicales accesibles.

ED20D (AZ2-E) / E20D.

Punta curva para preparaciones retrógradas en canales con ligeras curvaturas. Mejora el acceso y la visibilidad en casos anatómicamente difíciles.

ED23D (AZ3-E) / E23D.

Punta cónica y angulada para preparaciones retrógradas en conductos de curvatura moderada a severa. Proporciona precisión en espacios restringidos cerca del ápice radicular.

ED39D (AZ4-E) / E39D.

Instrumento de punta fina diseñado para la preparación retrocavitaria mínimamente invasiva. Ideal para la preparación precisa de pequeñas cavidades apicales.

ED40D (AZ5-E) / E40D.

Punta especializada para acceder y limpiar zonas apicales estrechas y de difícil acceso. Mejora la precisión en la creación de cavidades retrógradas para el sellado.

ED41D (AZ6-E) / E41D.

Punta angulada para abordar curvaturas extremas del conducto y anatomía apical intrincada. Permite a los clínicos tratar casos complejos con facilidad.

Aplicaciones:

- Preparación de obturaciones retrógradas durante cirugías apicales.
- Limpieza y modelado de cavidades apicales para mejorar el sellado.
- Eliminación eficaz de tejido infectado y restos en el ápice radicular.
- Calentamiento y condensación de materiales de obturación retrógrados para un sellado óptimo.

Este KIT INCLUYE:

- ED19D (AZ1-E) / E19D
- ED20D (AZ2-E) / E20D
- ED23D (AZ3-E) / E23D
- ED39D (AZ4-E) / E39D
- ED40D (AZ5-E) / E40D
- ED41D (AZ6-E) / E41D
- Soporte 6 puntas



Ref: 28-AZIMDTE

Rosca Tipo S

194⁸⁰€

Ref: 28-AZIMWP

Rosca tipo EMS®

194⁸⁰€



Kit BFRT

Eliminación de puntas rotas

Por: **Dr. Yoshi Terauchi**

Este kit diseñado por el Dr. Yoshi Terauchi y desarrollado en colaboración con Woodpecker / DTE, ha sido diseñado específicamente para facilitar la **ampliación del canal** y la **extracción de limas rotas** durante los procedimientos endodónticos. Este kit ha sido cuidadosamente diseñado para aprovechar cada una de sus puntas durante las distintas etapas del proceso, garantizando la máxima eficiencia y seguridad.

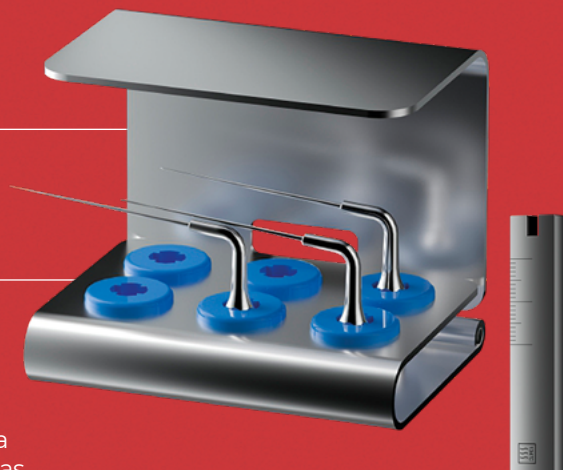

Descripción:

1- Ampliación del canal hasta la lima rota y abocardado del canal.

Utilizar una fresa Gates Glidden n.º 3 para ampliar el canal hasta la lima rota y cepillarla contra la pared exterior para ensanchar el canal cuando la curvatura del canal sea inferior a 15 grados.

Utilizar una lima NiTi cónica n.º 60/02 para ampliar el canal hasta la lima rota y cepillarla contra la pared externa para ensanchar el canal cuando la curvatura del canal sea superior a 15 grados.

2- Puntas ED88 (Katana-H) y ED89 (Katana-V): Crea un espacio semicircular de 90 grados.

Estas puntas están ideadas para crear un espacio fino entre la pared interna y la lima rota, utilizando la superficie plana sobre la lima rota desde la pared interior, y activando los ultrasonidos al colocarlas en el espacio. La profundidad del espacio debe ser al menos un tercio de la longitud de la lima rota. Si la curvatura es superior a 30 grados, es recomendable colocar una gota de aceite de silicona de calidad médica en el canal para facilitar la lubricación y el aflojamiento de la lima rota. La profundidad del espacio en esta condición debe ser al menos la mitad de la longitud de la lima rota.

3- Punta ED87 (TFRK-S):

Amplía el espacio periférico de 90 grados hasta 180 grados.

Utilizada para ampliar el espacio semicircular de 90 grados a 180 grados hasta que la lima rota 'baille' (moviéndose del espacio original a otro) bajo magnificación. En la práctica clínica, la punta se debe utilizar con movimientos de picoteo y pulsación. Se aconseja no presionarla contra el canal y activar los ultrasonidos para evitar su rotura debido a la fatiga cíclica. Para ampliar el espacio lateral, la punta debe ser utilizada con un movimiento de arriba / abajo para cortar dentina, no lateralmente.

4- Una vez finalizada la preparación, la punta de ultrasonidos ED87 (TFRK-S) empleada cuando se hizo 'bailar' la lima rota, debe ser utilizada para realizar intentos de extracción por ultrasonidos.

Para lograr la extracción de la lima rota, se debe colocar la punta ultrasónica en el espacio creado en la pared interna y activar los ultrasonidos en un corto vertical dentro del espacio previamente preparado. Si la curvatura del canal es de 30 grados o inferior a 30 grados, se debe rellenar el canal con EDTA al 17%, o si la curvatura del canal es superior a 30 grados debe emplearse aceite vegetal (Ej.: aceite de soja).

Este KIT INCLUYE:

- ED87 (TFRK-S) / E87
- ED88 (Katana-H) / E88
- ED89 (Katana-V) / E89
- Llave
- Soporte 6 puntas



ED87
E87



ED88
E88



ED89
E89

Ref.: 28-BFRTDTE

Rosca Tipo S

68⁰⁰€

Ref.: 28-BFRTWP

Rosca tipo EMS®

88⁰⁰€



Kit Talal

Puntas ultrasonidos para endodoncia

Por: **Dr. Talal Al Nahlawi**



Este kit diseñado por el Dr. Talal y desarrollado en colaboración con Woodpecker / DTE, ha sido diseñado para dar la solución definitiva a los procedimientos endodónticos más complejos y desafiantes, permitiendo que los dentistas realicen una **limpieza y conformación detallada de los conductos radiculares**, mejorando la eficiencia y los resultados de los tratamientos.

Descripción:

Punta ED1 (TD1) / E1.

Eliminación de calcificaciones y cementos, exposición y extracción de limas rotas.

Punta ED62 (TD2) / E2.

Facilita la irrigación activa y la activación de la irrigación, esenciales para la desinfección eficaz del conducto radicular.

Punta ED18 (TD3) / E3.

Apertura de acceso y refinamiento, detección de orificios del canal y eliminación de calcificaciones.

Punta ED12D (TD4) / E12D.

Eliminación de piedras de pulpa y materiales acumulados en la base de la cámara pulpar.

Punta ED15D (TD5) / E15D.

Eliminación de postes de fibra (coronalmente) y eliminación de calcificaciones en el tercio coronal del canal.

Punta ED6 (TD6) / E6.

Eliminación de limas rotas y postes de fibra localizados en zonas apicales.

Este KIT INCLUYE:

- ED1 (TD1) / E1
- ED6 (TD6) / E6
- ED18 (TD3) / E18
- ED62 (TD2) / E62
- ED12D (TD4) / E12D
- ED15D (TD5) / E15D
- 6 Limas ultrasónicas con punta de 0,3 mm y conicidad de 2%
- Llave plana
- Soporte 6 puntas

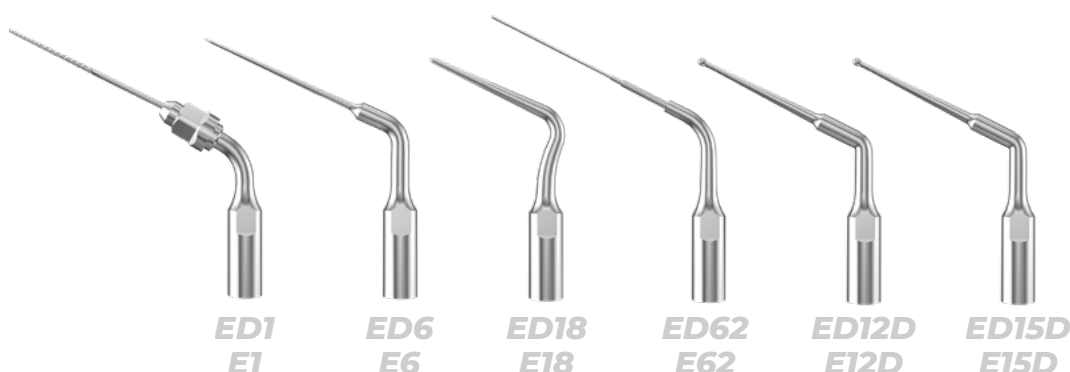

Ref.: **28-TALALDTE**

Rosca Tipo S

104⁸⁰€

Ref.: **28-TALALWP**

Rosca tipo EMS®

104⁸⁰€

ULTRASONIDOS DTE® D600, S6, D5, D7 Y OTROS

Rosca tipo S



GD1 | Profilaxis, depósitos supragingivales



Eliminación de los depósitos supragingivales en todos los cuadrantes.

Ref.:
28-GD1 4'80€
28-5GD1 18'00€



Ti GDIT | Profilaxis, recubrimiento Titanio, depósitos supragingivales



Eliminación de los depósitos supragingivales en todos los cuadrantes.

Ref.:
28-GDIT 5'80€

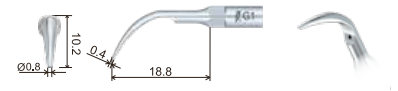

GD2 | Profilaxis, depósitos supragingivales abundantes



Eliminación de depósitos supragingivales abundantes. Aplicar el extremo plano sobre la superficie de los dientes.

Ref.:
28-GD2 4'80€

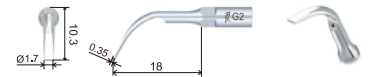
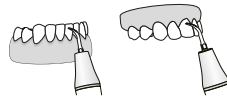

Ti GD2T | Profilaxis, recubrimiento Titanio, depósitos supragingivales abundantes



Eliminación de depósitos supragingivales abundantes. Aplicar el extremo plano sobre la superficie de los dientes.

Ref.:
28-GD2T 5'80€

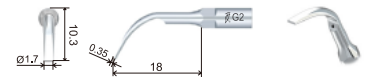
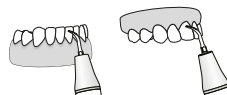

GD3 | Profilaxis, depósitos supragingivales especial interproximal y surcos



Eliminación de los depósitos supragingivales en todos los cuadrantes, incluidas las zonas interproximales y los surcos.

Ref.:
28-GD3 6'80€



GD4 | Profilaxis, depósitos supragingivales, especial interproximales



Recomendado para el tratamiento de espacios interproximales y profilaxis supragingival.

Ref.:
28-GD4 6^{80€}

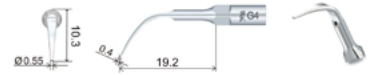
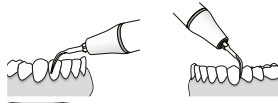

Ti GD4T | Profilaxis, recubrimiento Titanio, depósitos supragingivales, especial interproximales



Recomendado para el tratamiento de espacios interproximales y profilaxis supragingival.

Ref.:
28-GD4T 7^{80€}

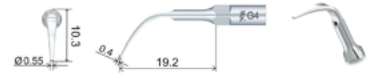
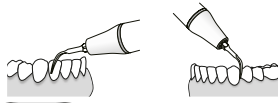

GD5 | Profilaxis, depósitos supragingivales



Recomendado para el tratamiento de casos sencillos y profilaxis supragingival.

Ref.:
28-GD5 6^{80€}

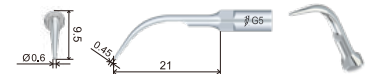
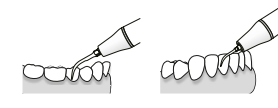

GD6 | Profilaxis, depósitos supragingivales



Recomendado para el tratamiento de casos sencillos y profilaxis supragingival. Aplicar el extremo plano sobre la superficie de los dientes.

Ref.:
28-GD6 6^{80€}

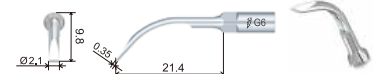
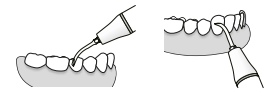

GD7 | Profilaxis, extracción de coronas



Extracción de coronas. Aplicar el instrumento sobre la superficie y activar. Aumentar la presión hasta que dejen de oírse las vibraciones y mantener durante unos segundos.

Ref.:
28-GD7 6^{80€}

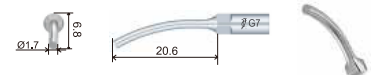
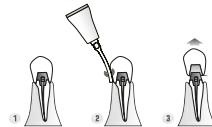

GD8 | Profilaxis, extracción de coronas



Extracción de postes. Alta eficacia ultrasónica para la extracción de las piezas protésicas de difícil extracción.

Ref.:
28-GD8 13^{80€}

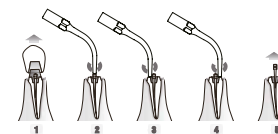

GD10 | Profilaxis, depósitos supragingivales, especial interproximal y cuello



Eliminación del cálculo supragingival en todos los cuadrantes, incluyendo interproximal y cuello.

Ref.:
28-GD10 14'80€

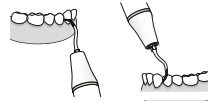

GD10T | Profilaxis, recubrimiento Titanio, depósitos supragingivales, especial interproximal y cuello



Eliminación del cálculo supragingival, interdental y en el cuello de los dientes.

Ref.:
28-GD10T 16'80€

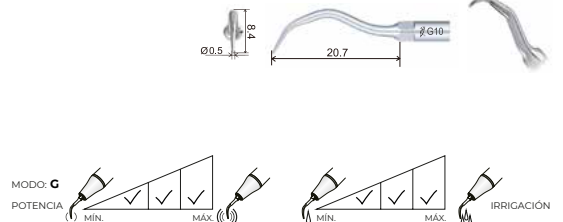
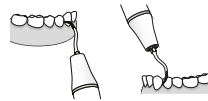

GD12 | Profilaxis, depósitos supragingivales, especial superficies linguales



Eliminación de grandes depósitos supragingivales en las superficies linguales de todos los cuadrantes.

Ref.:
28-GD12 14'80€

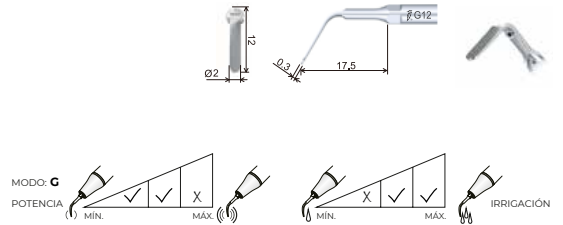

PD1 | Perio, depósitos subgingivales



Larga, delgada y afilada, recomendada para la limpieza e irrigación de depósitos subgingivales.

Ref.:
28-PD1 6'80€

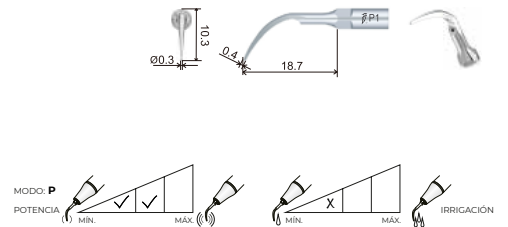

PD1T | Perio, recubrimiento Titanio, depósitos subgingivales



Larga, delgada y afilada, recomendada para la limpieza e irrigación de depósitos subgingivales.

Ref.:
28-PD1T 7'80€

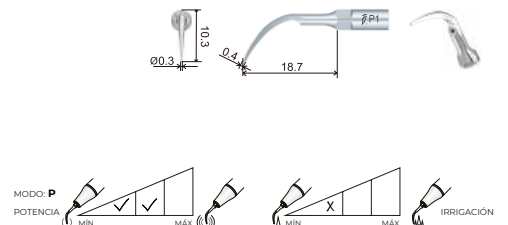

PD2L | Perio, lado izquierdo, especial espacios interradiculares estrechos



Angulada a la izquierda, se utiliza para eliminar el sarro de espacios interradiculares muy estrechos y furcaciones.

Ref.:
28-PD2L 12'80€

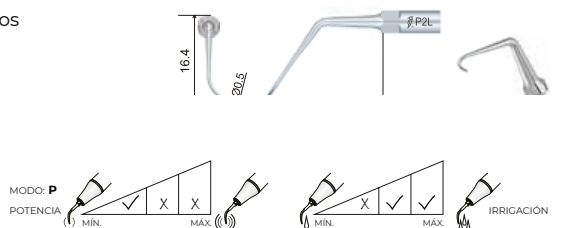

PD2R | Perio, lado derecho, especial espacios interradiculares estrechos



Angulada a la derecha, se utiliza para eliminar el sarro de espacios interradiculares muy estrechos y de la furcación.

Ref.:

28-PD2R 12'80€

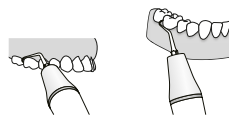

PD3 | Perio, bolsas periodontales profundas



Recomendado para la limpieza e irrigación de bolsas periodontales profundas.

Ref.:

28-PD3 10'80€

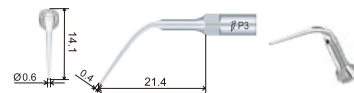
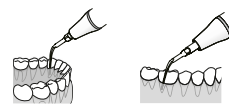

PD3D | Perio, diamantada, especial bolsas periodontales profundas



Fina, larga y diamantada en la punta (40µm) para el alisado radicular después de la cirugía de colgajo periodontal. También se aplica a la planificación del borde de la corona y la expansión de la furcación.

Ref.:

28-PD3D 12'80€

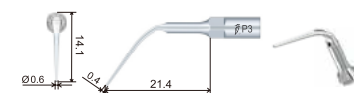
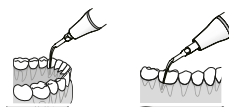

PD3T | Perio, recubrimiento Titanio, especial bolsas periodontales profundas



Recomendado para la limpieza e irrigación de bolsas periodontales profundas.

Ref.:

28-PD3T 13'80€

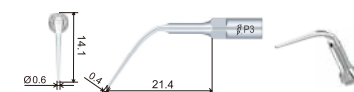

PD4 | Perio, especial bolsas periodontales poco profundas



Recomendado para la limpieza e irrigación de bolsas periodontales poco profundas.

Ref.:

28-PD4 10'80€

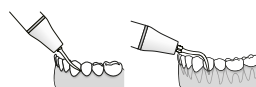

PD4T | Perio, recubrimiento Titanio, especial bolsas periodontales poco profundas



Recomendado para la limpieza e irrigación de bolsas periodontales poco profundas.

Ref.:

28-PD4T 12'80€

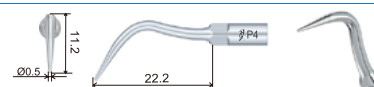
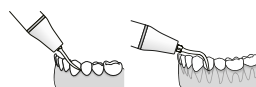

PD5 | Perio



Recomendado para la eliminación de cálculo la zona interproximal y en el margen gingival del cuello

Ref.:

28-PD5

12⁸⁰€

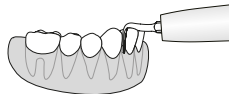

PD6 | Perio, bolsas periodontales profundas



Delgada y afilada, recomendada para la limpieza e irrigación de bolsas periodontales profundas.

Ref.:

28-PD6

12⁸⁰€

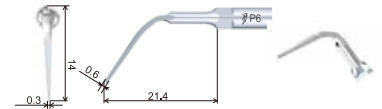

PD7 | Perio, depósitos subgingivales



Delgada y afilada, recomendada para la limpieza e irrigación de depósitos subgingivales.

Ref.:

28-PD7

12⁸⁰€

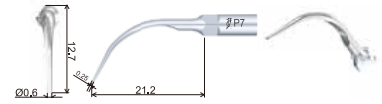
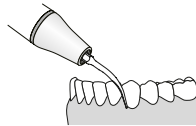

PD10 | Perio, especial sarro bolsas periodontales



Para un raspado suave y la eliminación del sarro en la bolsa periodontal.

Ref.:

28-PD10

12⁸⁰€

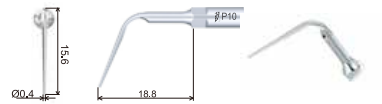
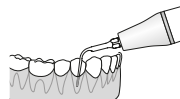

PD12 | Perio, especial sarro bolsas periodontales



Con un fino filo de cuchilla en el extremo de la punta, para una eliminación muy eficaz del sarro rebelde en la zona subgingival posterior.

Ref.:

28-PD12

12⁸⁰€

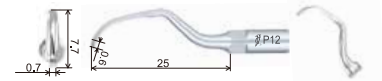
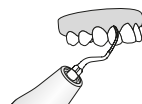

ED1 (TD1) | Endodoncia, ángulo 120° (Consultar Limas ENDO NITi)



Soporte 120° para limas de diámetro 0,7-0,8mm. Recomendada para limpieza e irrigación de canales radiculares. Especialmente en piezas dentales anteriores.

Incluida en Endo Kit Talal.

Ref.:

28-ED1

10⁸⁰€

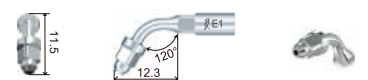
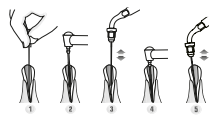

ED2 | Endodoncia, ángulo 95° (Consultar Limas ENDO NiTi)



Soporte 95° para limas de diámetro 0,7-0,8mm.
Recomendada para limpieza e irrigación de canales radiculares.
Especialmente en molares.

Ref.:

28-ED2

12'80€

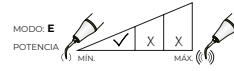
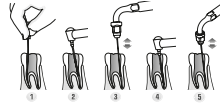

NiTi #15 | Lima Endo



Para punta ultrasonidos, 6uds
Limas NiTi K.
Aleación de Nitinol.
Utilizables con puntas de ultrasonidos (soporte). ENDOCHUCK
(E1, ED1, ES1, E2, ED2, ES2)

Ref.:

28-NITIU15

13'80€

NiTi #20 | Lima Endo

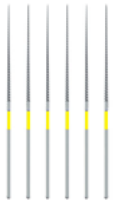

Para punta ultrasonidos, 6uds
Limas NiTi K.
Aleación de Nitinol.
Utilizables con puntas de ultrasonidos (soporte). ENDOCHUCK
(E1, ED1, ES1, E2, ED2, ES2)

Ref.:

28-NITIU20

13'80€

NiTi #25 | Lima Endo

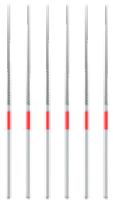

Para punta ultrasonidos, 6uds
Limas NiTi K.
Aleación de Nitinol.
Utilizables con puntas de ultrasonidos (soporte). ENDOCHUCK
(E1, ED1, ES1, E2, ED2, ES2)

Ref.:

28-NITIU25

13'80€

NiTi #30 | Lima Endo

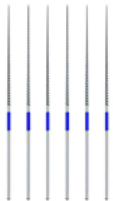

Para punta ultrasonidos, 6uds
Limas NiTi K.
Aleación de Nitinol.
Utilizables con puntas de ultrasonidos (soporte). ENDOCHUCK
(E1, ED1, ES1, E2, ED2, ES2)

Ref.:

28-NITIU30

13'80€

NiTi #35 | Lima Endo

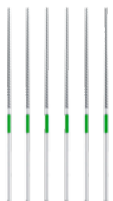

Para punta ultrasonidos, 6uds
Limas NiTi K.
Aleación de Nitinol.
Utilizables con puntas de ultrasonidos (soporte). ENDOCHUCK
(E1, ED1, ES1, E2, ED2, ES2)

Ref.:

28-NITIU35

13'80€

ED3 | Endodoncia, especial fundir Gutapercha



Recomendado para fundir Gutapercha. Sumergir el instrumento en Eugenol antes de introducirlo en el conducto. Presione ligeramente el instrumento contra el cono de gutapercha y active el ultrasonidos para condensar hasta llenar el conducto.

Ref.: **28-ED3** 6'80€

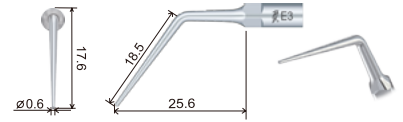
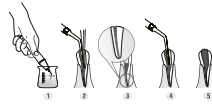

ED3D | Endodoncia, diamantada, especial extracción limas rotas



Punta con revestimiento de diamante (40µm) ideal para ampliar el conducto radicular y facilitar así la extracción de limas rotas. No toque la lima rota al ampliar el conducto radicular para evitar que esta se introduzca más en el conducto.

Ref.: **28-ED3D** 13'80€

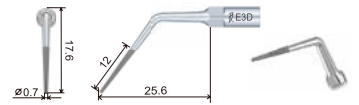

ED4 | Endodoncia, especial obstrucciones



Diseñada para eliminar obstrucciones del relleno radicular durante el retratamiento del conducto radicular. Longitud de la parte delgada de la punta: 22 mm.

Ref.: **28-ED4** 12'80€

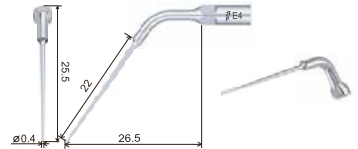
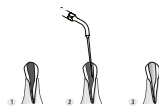

ED4D | Endodoncia, diamantada, especial calcificaciones y rellenos defectuosos



Punta con revestimiento de diamante (40µm) ideal para eliminar la calcificación y material de relleno defectuoso en el conducto radicular durante el retratamiento del mismo. Longitud de la parte diamantada: 15 mm.

Ref.: **28-ED4D** 14'80€

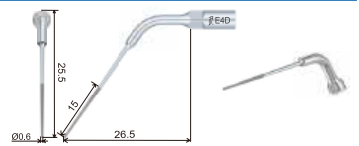
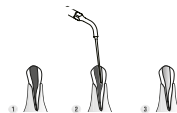

ED5 | Endodoncia, especial obstrucciones



Diseñada para eliminar las obstrucciones del relleno radicular durante el retratamiento del conducto radicular. Longitud de la parte delgada de la punta: 16 mm.

Ref.: **28-ED5** 12'80€

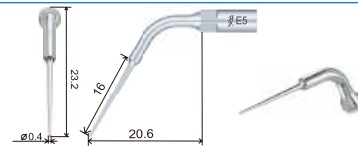
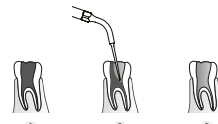

ED5D | Endodoncia, diamantada, especial obstrucciones



Punta diamantada (40µm) ideal para eliminar la calcificación y el material de relleno defectuoso en el conducto radicular durante el retratamiento del mismo. Longitud de la punta diamantada: 10 mm.

Ref.: **28-ED5D** 14'80€

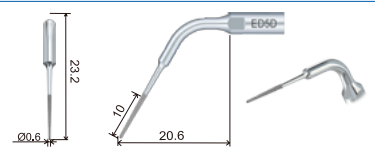
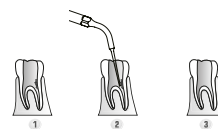

ED6 (TD6) | Endodoncia, diamantada, especial extracción limas rotas



Delgada y flexible, recomendada para extraer cuerpos extraños del canal radicular profundo.

Incluida en Endo Kit Talal.

Ref.:
28-ED6 18^{80€}

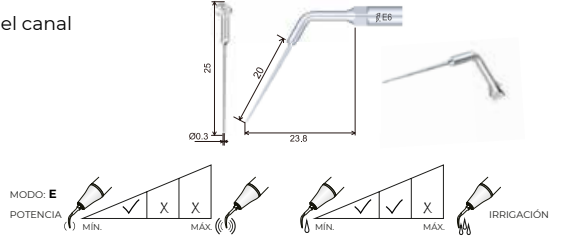
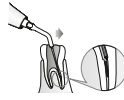

ED7 | Endodoncia, especial cuerpos extraños primer tercio



Delgada y flexible, recomendada para eliminar cuerpos extraños en el primer tercio del canal radicular.

Ref.:
28-ED7 18^{80€}

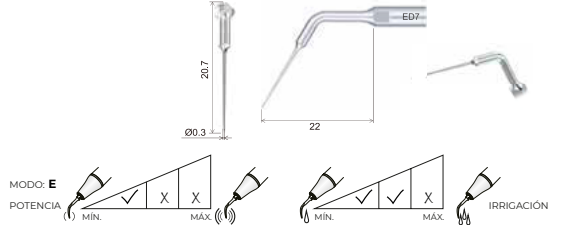
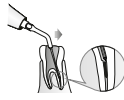

ED10 | Endodoncia, especial preparación retrógrada de conducto radicular



Se utiliza para pulir el conducto radicular en la preparación retrógrada de conductos radiculares. La longitud de la parte delgada de la punta es de 4,5 mm.

Ref.:
28-ED10 10^{80€}

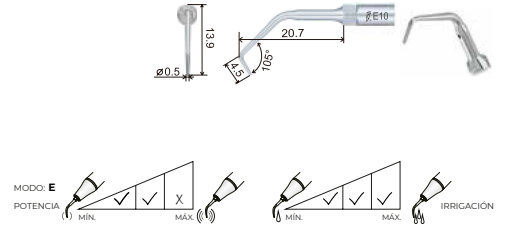
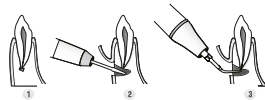

ED10D | Endodoncia, diamantada, especial preparación retrógrada de conducto radicular



Punta diamantada (40µm) para un alisado radicular de alta eficacia en la preparación retrógrada de conductos radiculares. La longitud de la punta diamantada es de 3,3 mm.

Ref.:
28-ED10D 16^{80€}

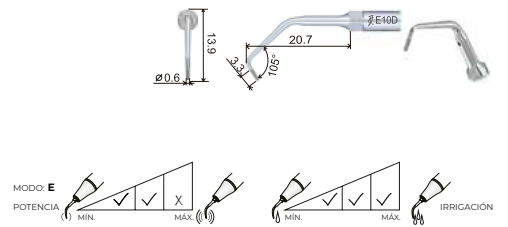
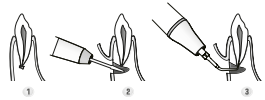

ED11 | Endodoncia, especial preparación retrógrada de conducto radicular



Se utiliza para pulir el conducto radicular en la preparación retrógrada de conductos radiculares. La longitud de la parte delgada de la punta es de 3,5 mm.

Ref.:
28-ED11 12^{80€}

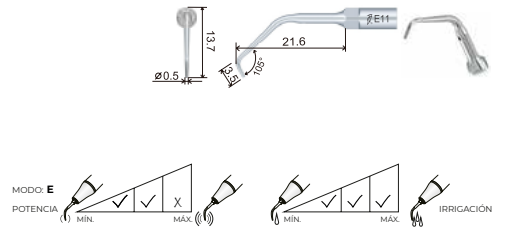
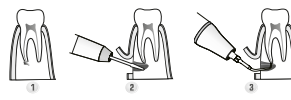

ED11D | Endodoncia, diamantada, especial preparación retrógrada de conducto radicular



Punta diamantada (40µm) para un alisado radicular de alta eficacia en la preparación retrógrada de conductos radiculares. La longitud de la punta diamantada es de 2,2 mm.

Ref.:
28-ED11D 16^{80€}

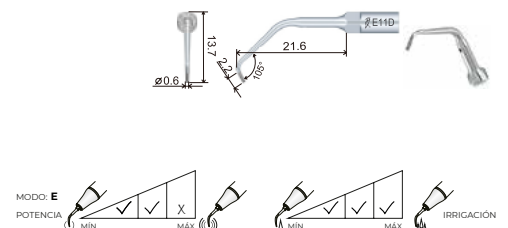
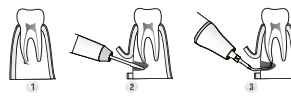

ED12D (TD4) | Endodoncia, diamantada, especial calcificaciones y rellenos defectuosos



Punta con revestimiento de diamante (90µm) ideal para eliminar calcificaciones y rellenos defectuosos de la cavidad pulpar, exponiendo la abertura del conducto radicular.

Incluida en Endo Kit Talal.

Ref.:

28-ED12D 25'80€



ED14 | Endodoncia, especial extracción limas rotas



Punta para la extracción de limas rotas dentro del conducto radicular. La longitud de la parte del extremo delgado es de 22 mm. Si es posible, coloque la cabeza del paciente en una posición en la que el conducto radicular esté horizontal con una inclinación hacia abajo. Gire el extremo del instrumento en sentido contrario a las agujas del reloj alrededor de la parte rota hasta que sea extraída del conducto radicular.

Ref.:

28-ED14 12'80€

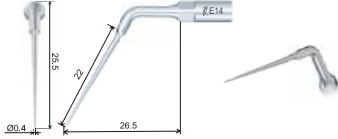

ED14D | Endodoncia, especial extracción limas rotas



Punta diamantada (40µm) para eliminar la calcificaciones y rellenos defectuosos del conducto radicular durante el retratamiento del mismo. La longitud de la punta diamantada es de 15mm.

Ref.:

28-ED14D 15'80€

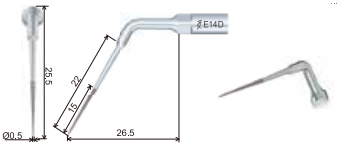
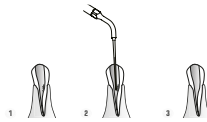

ED15 | Endodoncia, especial extracción limas rotas



Punta para la extracción de limas rotas dentro del conducto radicular. La longitud de la parte del extremo delgado es de 16 mm. Si es posible, coloque la cabeza del paciente en una posición en la que el conducto radicular esté horizontal con una inclinación hacia abajo. Gire el extremo del instrumento en sentido contrario a las agujas del reloj alrededor de la parte rota hasta que sea extraída del conducto radicular.

Ref.:

28-ED15 12'80€

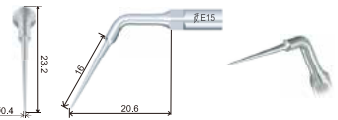
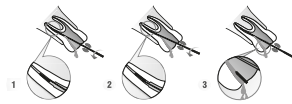

ED15D (TD5) | Endodoncia, diamantada, especial extracción limas rotas



Punta diamantada (40µm) para eliminar la calcificaciones y rellenos defectuosos del conducto radicular durante el retratamiento del mismo. La longitud de la punta diamantada es de 10mm.

Incluida en Endo Kit Talal.

Ref.:

28-ED15D 14'80€

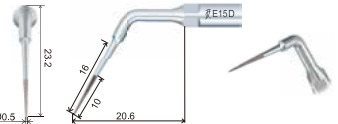

ED16 | Endodoncia



Se utiliza para determinar la posición del conducto radicular, eliminar dentina, calcificaciones y soltar la corona en el primer tercio de la corona del conducto radicular. La punta tiene 12 microranuras, para una buena capacidad de corte.

El movimiento de vaivén de la punta incrementa su eficiencia. En el caso de un funcionamiento sin irrigación, seleccione el modo de "trabajar de 5 a 10 segundos y luego pare por 2 segundos" e irrigue cada 60 segundos para refrigerar y enjuagar.

Ref.:

28-ED16 12'80€

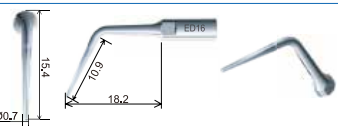
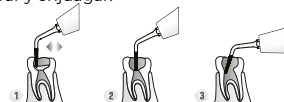

ED18 (TD3) | Endodoncia, especial primer tercio coronas



Se utiliza para determinar la posición del conducto radicular, eliminar dentina, calcificaciones y soltar la corona en el primer tercio de la corona del conducto radicular. La punta tiene 12 microranuras, para una buena capacidad de corte. El movimiento de vaivén de la punta incrementa su eficiencia. En el caso de un funcionamiento sin irrigación, seleccione el modo de "trabajar de 5 a 10 segundos y luego pare por 2 segundos" e irrigue cada 60 segundos para refrigerar y enjuagar. **Incluida en Endo Kit Talal.**

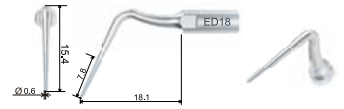

Ref.:
28-ED18 14'80€



ED19D | Endodoncia, diamantada, retro-preparación para raíces anteriores orientadas hacia la cara bucal



Diseñada para una eficiente modificación de ápice en retropreparación. El largo de la parte diamantada es 3mm. Diamantada: 30µm. Normalmente utilizada para la preparación de piezas dentales anteriores. Recomendaciones: D600 Modo E, potencia 1-7 / S6: Modo E, potencia 1-10. **Incluida en Endo Kit Azim.**

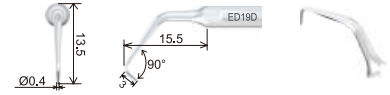

Ref.:
28-ED19D 24'80€

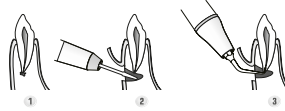

ED20D | Endodoncia, diamantada, retro-preparación para raíces anteriores orientadas hacia la cara bucal, con alcance ampliado



Diseñada para una eficiente modificación de ápice en retropreparación. El largo de la parte diamantada es 6mm. Diamantada: 30µm. Normalmente utilizada para la preparación de piezas dentales anteriores. Recomendaciones: D600 Modo E, potencia 1-7 / S6: Modo E, potencia 1-10. **Incluida en Endo Kit Azim.**

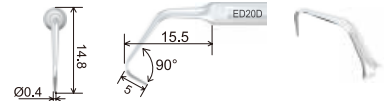

Ref.:
28-ED20D 24'80€

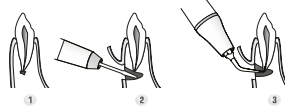

ED21LD | Endodoncia, diamantada, especial modificación ápice en retropreparación, doblada hacia la izquierda



Diseñada para una eficiente modificación de ápice en retropreparación. El largo de la parte diamantada es 3mm. Diamantada: 30µm. Normalmente utilizada para la preparación de molares y premolares. Doblada hacia la izquierda. Recomendaciones: D600 Modo E, potencia 1-6 / S6: Modo E, potencia 1-9.

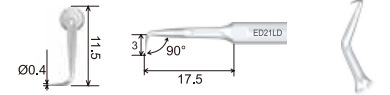

Ref.:
28-ED21LD 24'80€



ED21RD | Endodoncia, diamantada, especial modificación ápice en retropreparación, doblada hacia la derecha



Diseñada para una eficiente modificación de ápice en retropreparación. El largo de la parte diamantada es 3mm. Diamantada: 30µm. Normalmente utilizada para la preparación de molares y premolares. Doblada hacia la derecha. Recomendaciones: D600 Modo E, potencia 1-6 / S6: Modo E, potencia 1-9.

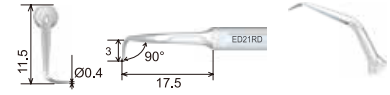

Ref.:
28-ED21RD 24'80€



ED23D | Endodoncia, diamantada, retro-preparación profunda para anomalías complejas del canal bucal



Diseñada para una eficiente modificación de ápice en retropreparación. El largo de la parte diamantada es 9mm. Diamantada: 30µm. Normalmente utilizada para la preparación de piezas dentales anteriores. Recomendaciones: D600 Modo E, potencia 1-7 / S6: Modo E, potencia 1-10. **Incluida en Endo Kit Azim.**



Ref.:
28-ED23D 24'80€

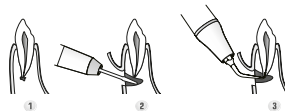

ED24D | Endodoncia, irrigación de canal radicular



Diseñada para una eficiente modificación de ápice en retropreparación. El largo de la parte diamantada es 5mm. Diamantada: 30µm. Normalmente utilizada para la preparación de piezas dentales anteriores. Recomendaciones: D600 Modo E, potencia 1-7 / S6: Modo E, potencia 1-10.

Ref.: **28-ED24D 24'80€**

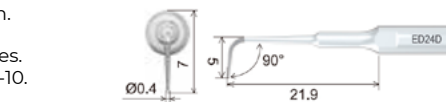
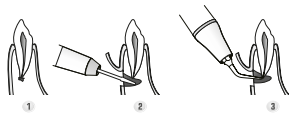

ED39D | Endodoncia, diamantada, retro-preparación para canales orientados hacia la cara lingual / palatina



Diseñada para la modificación eficaz del ápice en la retropreparación de los dientes frontales. Cuenta con una punta fina diseñada para una preparación retrocavitaria mínimamente invasiva. Ideal para la preparación precisa de pequeñas cavidades apicales. El largo de la parte diamantada es 3mm. Diamantada: 30µm. Recomendaciones: D600 Modo E, potencia 1-7 / S6: Modo E, potencia 1-10. **Incluida en Endo Kit Azim.**

Ref.: **28-ED39D 24'80€**



ED40D | Endodoncia, diamantada, para raíces linguales / palatinas con ápices más profundos



Diseñada para la modificación eficaz del ápice en la retropreparación de los dientes frontales. Especializada para acceder y limpiar zonas apicales estrechas y de difícil acceso. Mejora la precisión en la creación de cavidades retrógradas para el sellado. El largo de la parte diamantada es 6mm. Diamantada: 30µm. Recomendaciones: D600 Modo E, potencia 1-7 / S6: Modo E, potencia 1-10. **Incluida en Endo Kit Azim.**

Ref.: **28-ED40D 24'80€**



ED41D | Endodoncia, diamantada, retro-preparación profunda en canales posteriores o linguales complejos



Diseñada para la modificación eficaz del ápice en la retropreparación de los dientes frontales. Y cuenta con una punta angulada para abordar curvaturas extremas del conducto y anatomía apical intrincada, permitiendo tratar casos complejos con facilidad. El largo de la parte diamantada es 9mm. Diamantada: 30µm. Recomendaciones: D600 Modo E, potencia 1-7 / S6: Modo E, potencia 1-10. **Incluida en Endo Kit Azim.**

Ref.: **28-ED41D 24'80€**



ED60 | Endodoncia, irrigación de canal radicular



Irrigación mínimamente invasiva. La parte de trabajo es espiral pero no afilada, con básicamente ninguna capacidad de corte, evitando eficazmente que la forma del conducto radicular sea destruida, proporcionando una operación eficiente y segura. Operación de riego: Coloque la punta en el conducto radicular, trate de mantener la punta sin estrés, encienda el dispositivo durante 20 segundos y luego deténgase para limpiar el conducto radicular. Generalmente, un conducto radicular necesita ser irrigado 3 x 20 segundos. Vida útil recomendada: 30 ~ 50 conductos radiculares.

Ref.: **28-ED60 18'80€**

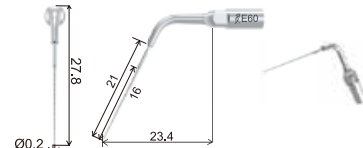
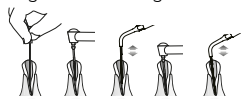

ED62 (TD6) | Endodoncia, irrigación de canal radicular



Ø 0,3mm; taper: 0%; largo parte de trabajo: 16mm. La parte de trabajo es espiral pero no afilada, con básicamente ninguna capacidad de corte, evitando eficazmente que la forma del conducto radicular sea destruida, proporcionando una operación eficiente y segura. Operación de riego: Coloque la punta en el conducto radicular, trate de mantener la punta sin estrés, encienda el dispositivo durante 20 segundos y luego deténgase para limpiar el conducto radicular. Generalmente, un conducto radicular necesita ser irrigado 3 x 20 segundos. Vida útil recomendada: 30 ~ 50 conductos radiculares. **Incluida en Endo Kit Talal.**

Ref.: **28-ED62 14'80€**

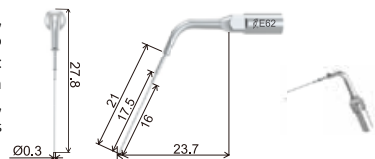
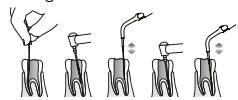

ED87 | Endodoncia, especial extracción limas rotas

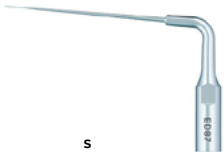

Diseñada en cooperación con el Dr. Yoshi Terauchi. ED87 o **TFRK-S**, está diseñada para la extracción de limas rotas en combinación con el resto de puntas del BFRT Endo Kit (ED87, ED88 y ED89).

Se caracteriza por una terminación extremadamente afilada: 0,1mm de diámetro y 0,01 de conicidad y puede precurvarse según los grados de curvatura del conducto radicular.

Utilización:

- 1.- extender el espacio ranurado hasta que se vea "bailando" la lima rota tras la creación del espacio semicircular de 90 grados en la pared interna con Katana-V o Katana-H.
- 2.- Eliminar lima rota.
- 3.- Crear un espacio fino para la introducción del instrumento manual de eliminación de Gutapercha y retirar el relleno radicular de Gutapercha.

Incluida en Endo Kit BFRT.



Ref.:
28-ED87 16⁸⁰€

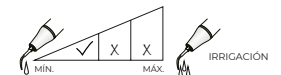
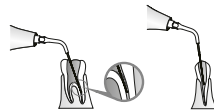

ED88 | Endodoncia, especial extracción limas rotas

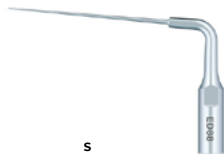

Diseñada en cooperación con el Dr. Yoshi Terauchi. ED88 o **Katana-V**, está diseñada para la extracción de limas rotas en combinación con el resto de puntas del BFRT Endo Kit (ED87, ED88 y ED89).

Con una terminación extremadamente fina en forma de espada, puede precurvarse según los grados de curvatura del conducto radicular.

Incluida en Endo Kit BFRT.



Ref.:
28-ED88 16⁸⁰€

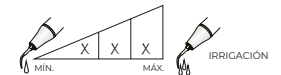
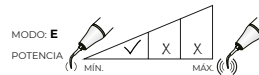
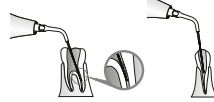

ED89 | Endodoncia, especial extracción limas rotas

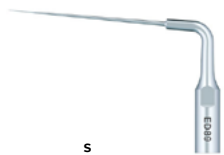

Diseñada en cooperación con el Dr. Yoshi Terauchi. ED89 o **Katana-H**, está diseñada para la extracción de limas rotas en combinación con el resto de puntas del BFRT Endo Kit (ED87, ED88 y ED89).

Con una terminación extremadamente fina en forma de espada, puede precurvarse según los grados de curvatura del conducto radicular.

Incluida en Endo Kit BFRT.



Ref.:
28-ED89 16⁸⁰€

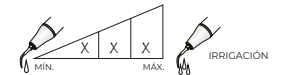
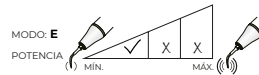
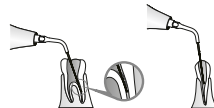

GD20 | Tallado hombro



Punta diamantada (120µm) para bajar la dentina. Diseñada para la preparación del hombro supragingival tras la terminación de la preparación del hombro subgingival con una fresa.

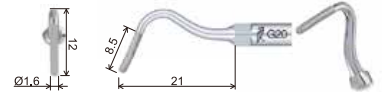

Ref.:
28-GD20 20⁸⁰€

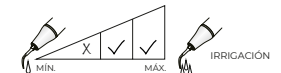
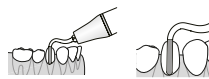

GD21 | Tallado hombro



Punta diamantada (50µm) para rebajar la dentina. Diseñada para pulir los hombros supragingivales y subgingivales preparados.



Ref.:
28-GD21 20⁸⁰€

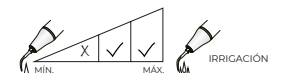

GD30 | Tallado de fosas y fisuras



Punta diamantada (90um) para la preparación entre pozos y fisuras.



Ref.:
28-GD30 20⁸⁰€

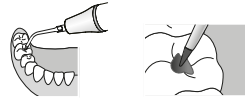

GD31 | Tallado hombro especial cavidad mesial



Punta diamantada (90um) para la preparación de la cavidad mesial.



Ref.:
28-GD31 20⁸⁰€

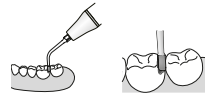

GD32 | Tallado hombro especial cavidad distal



Punta diamantada (90um) para la preparación de la cavidad distal.



Ref.:
28-GD32 20⁸⁰€

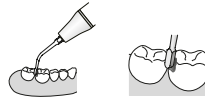

SBD1 | Preparación de cavidades, especial superficie oclusal y cuello



Punta diamantada (85µm). Diseñada para eliminar caries en la superficie oclusal de los dientes y el cuello dental. Coloque la punta en la fosa y desplácela lentamente ejerciendo una ligera presión.



Ref.:
28-SBD1 14⁸⁰€



SBD2 | Preparación de cavidades, especial superficie mesial



Punta de media bola diamantada (85µm). Diseñada para eliminar la caries en la superficie mesial de los dientes adyacentes.



Ref.:
28-SBD2 14⁸⁰€

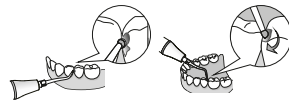

SBD3 | Preparación de cavidades, especial superficie distal



Punta de media bola diamantada (85µm). Diseñada para eliminar caries en la superficie mesial de los dientes adyacentes.



Ref.:
28-SBD3 14⁸⁰€



ED8 | Tratamientos caries, especial fresas turbina (Ø = 1,6mm)



Recomendado para sostener diferentes tipos de fresas (Ø =1,6mm) para realizar una amplia variedad de tratamientos. Normalmente utilizada en dientes anteriores. Fresas especiales que pueden ser usadas para implantes.

Ref.:

28-ED8 12'80€

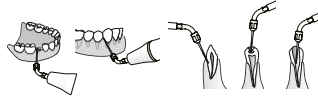

ED9 | Tratamientos caries, especial fresas turbina (Ø = 1,6mm)



Recomendado para sostener diferentes tipos de fresas (Ø =1,6mm) para realizar una amplia variedad de tratamientos. Normalmente utilizada en molares. Fresas especiales que pueden ser usadas para implantes.

Ref.:

28-ED9 12'80€

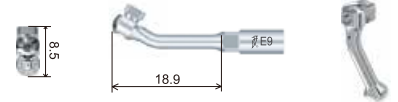
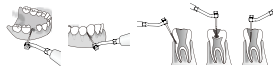

PD40 | Perio implantes, Endochuck



Endochuck / adaptador para sujetar las puntas de mantenimiento de implantes PD41, PD42, PD43L y PD43R para limpiar y mantener el implante.

Ref.:

28-PD40 12'80€

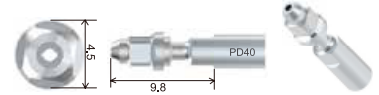
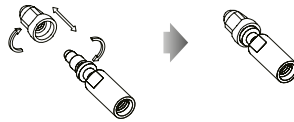

PD41 | Perio implantes



Punta diseñada para realizar el mantenimiento de implantes. Longitud de la cabeza Peek: 15mm, desinfectable a alta temperatura y alta presión. Forma de gancho delgado, lo que facilita la limpieza subgingival. **Necesario Adaptador / Endochuck: PD40.**

Ref.:

28-PD41 10'80€

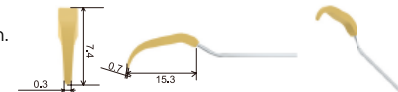
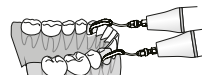

PD42 | Perio implantes



Punta diseñada para realizar el mantenimiento de implantes. Longitud de la cabeza Peek: 19mm, desinfectable a alta temperatura y alta presión. Forma de gancho delgado, lo que facilita la limpieza subgingival. **Necesario Adaptador / Endochuck: PD40.**

Ref.:

28-PD42 10'80€

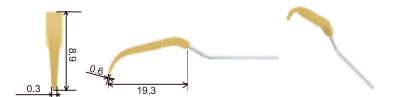

PD43L | Perio implantes, izquierda



Punta diseñada para realizar la limpieza y el mantenimiento de implantes dentales. Longitud de la cabeza Peek: 21mm. Al tener forma de gancho delgado, facilita la limpieza y el mantenimiento en la parte subgingival. El extremo de la punta se dobla dos veces, por lo que evita tocar dientes adyacentes y la superficie bucal. **Necesario Adaptador / Endochuck: PD40.**

Ref.:

28-PD43L 10'80€

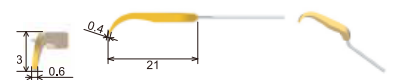

PD43R | Perio implantes, derecha



Punta diseñada para realizar la limpieza y el mantenimiento de implantes dentales. Longitud de la cabeza Peek: 21mm. Al tener forma de gancho delgado, facilita la limpieza y el mantenimiento en la parte subgingival. El extremo de la punta se dobla dos veces, por lo que evita tocar dientes adyacentes y la superficie bucal.

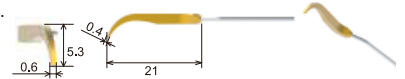

Ref.:
28-PD43R 10'80€



PD90 | Perio implantes



Volumen de agua: Asegúrese de que el agua de irrigación llegue al final de la punta. Descripción funcional: Utilizado para piedras grandes gingivales y placa dental. Área aplicable: Todos los dientes bucal y lingual, implante dental o prótesis.



Ref.:
28-PD90 58'00€



ROSCA TIPO S



SICP | Profi Implantes (Punta soporte + 1 punta PEEK)



Soporte angulado a 120° en acero inoxidable + 1 punta cónica 100% PEEK

Ref.:
44-SICP 31'80€

ICPpeek | Set punta PEEK, 10 uds.



Set puntas PEEK, 10 uds.

Ref.:
44-ICPpeek 88'00€

ULTRASONIDOS WOODPECKER® U600 Y OTROS COMPATIBLE EMS



G1 | Profilaxis, depósitos supragingivales



Eliminación de depósitos supragingivales en todos los cuadrantes.

Ref.:

28-G1 4'80€
28-5G1 18'00€

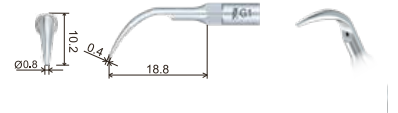

Ti GIT | Profilaxis, recubrimiento Titanio, depósitos supragingivales



Eliminación de los depósitos supragingivales en todos los cuadrantes.

Ref.:

28-GIT 5'80€

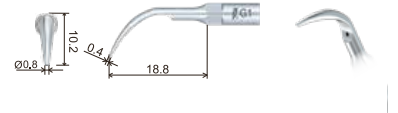
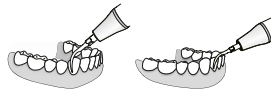

G2 | Profilaxis, depósitos supragingivales abundantes



Eliminación de depósitos supragingivales abundantes. Aplicar el extremo plano sobre la superficie de los dientes.

Ref.:

28-G2 4'80€

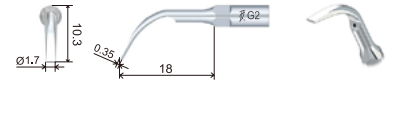
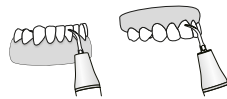

Ti G2T | Profilaxis, recubrimiento Titanio, depósitos supragingivales abundantes



Eliminación de depósitos supragingivales abundantes. Aplicar el extremo plano sobre la superficie de los dientes.

Ref.:

28-G2T 5'80€

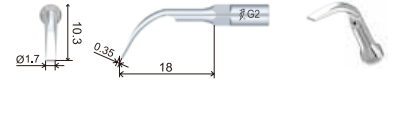
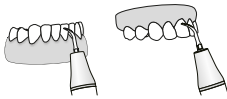

G3 | Profilaxis, depósitos supragingivales especial interproximal y surcos



Eliminación de los depósitos supragingivales en todos los cuadrantes, incluidas las zonas interproximales y los surcos.

Ref.:

28-G3 6'80€

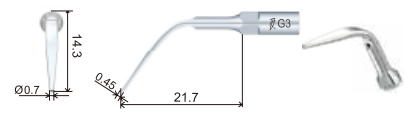

G4 | Profilaxis, depósitos supragingivales, especial interproximales



Recomendado para el tratamiento de espacios interproximales y profilaxis supragingival.

Ref.:
28-G4 6'80€



Ti G4T | Profilaxis, recubrimiento Titanio, depósitos supragingivales, especial interproximales



Recomendado para el tratamiento de espacios interproximales y profilaxis supragingival.

Ref.:
28-G4T 7'80€



G5 | Profilaxis, depósitos supragingivales



Recomendado para el tratamiento de casos sencillos y profilaxis supragingival.

Ref.:
28-G5 6'80€

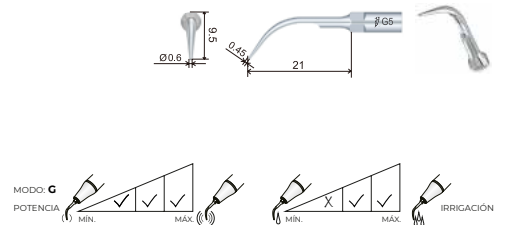
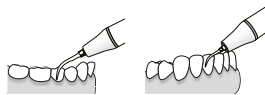

G6 | Profilaxis, depósitos supragingivales



Recomendado para el tratamiento de casos sencillos y profilaxis supragingival. Aplicar el extremo plano sobre la superficie de los dientes.

Ref.:
28-G6 6'80€

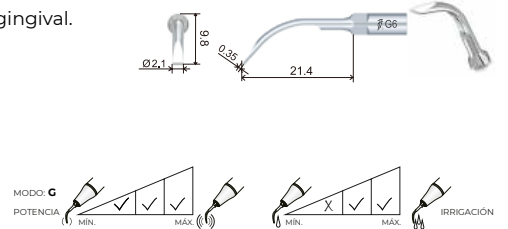
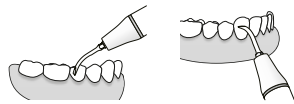

G10 | Profilaxis, depósitos supragingivales, especial interproximal y cuello



Eliminación del cálculo supragingival en todos los cuadrantes, incluyendo interproximal y cuello.

Ref.:
28-G10 14'80€

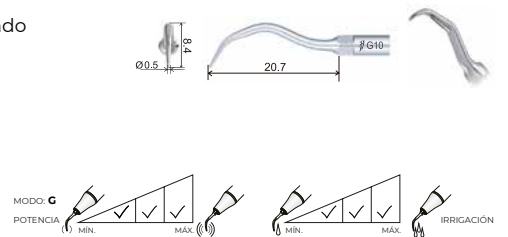
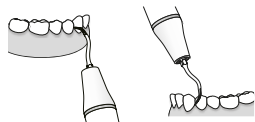

G12 | Profilaxis, depósitos supragingivales, especial superficies linguales



Eliminación de grandes depósitos supragingivales en las superficies linguales de todos los cuadrantes.

Ref.:
28-G12 14'80€

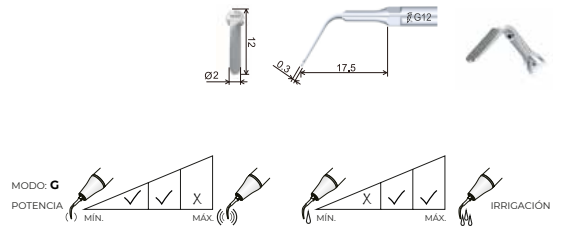

P1 | Perio, depósitos subgingivales



Larga, delgada y afilada, recomendada para la limpieza e irrigación de depósitos subgingivales.

Ref.:

28-P1

6^{80€}

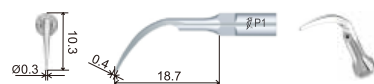

Ti P1T | Perio, recubrimiento Titanio



Larga, delgada y afilada, recomendada para la limpieza e irrigación de depósitos subgingivales.

Ref.:

28-P1T

7^{80€}

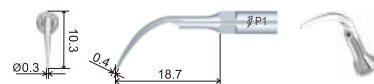

P2L | Perio, lado izquierdo, especial espacios interradiculares estrechos



Angulada a la izquierda, se utiliza para eliminar el sarro de espacios interradiculares muy estrechos y furcaciones.

Ref.:

28-P2L

12^{80€}

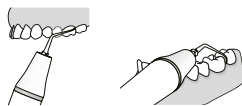

P2R | Perio, lado derecho, especial espacios interradiculares estrechos



Angulada a la derecha, se utiliza para eliminar el sarro de espacios interradiculares muy estrechos y de la furcación.

Ref.:

28-P2R

12^{80€}

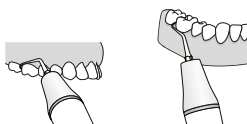

P3 | Perio, bolsas periodontales profundas



Recomendado para la limpieza e irrigación de bolsas periodontales profundas.

Ref.:

28-P3

10^{80€}

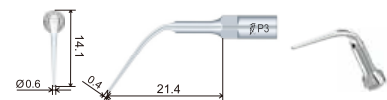

D P3D | Perio, diamantada, especial bolsas periodontales profundas



Fina, larga y diamantada en la punta (40µm) para el alisado radicular después de la cirugía de colgajo periodontal. También se aplica a la planificación del borde de la corona y la expansión de la furcación.

Ref.:

28-P3D

12^{80€}

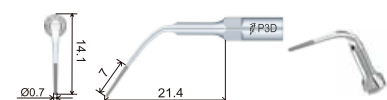

Ti P3T | Perio, recubrimiento Titanio, especial bolsas periodontales profundas



Recomendado para la limpieza e irrigación de bolsas periodontales profundas.

Ref.:
28-P3T **13'80€**

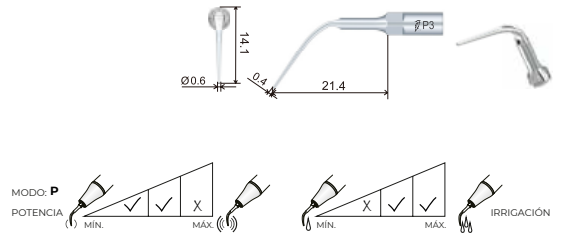
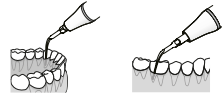

P4 | Perio, especial bolsas periodontales poco profundas



Recomendado para la limpieza e irrigación de bolsas periodontales poco profundas.

Ref.:
28-P4 **10'80€**

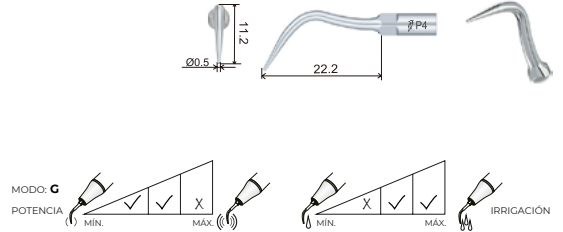
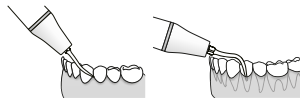

P4D | Perio, diamantada, especial orientación canal radicular



Punta diamantada (40µm) diseñada para la orientación del conducto radicular. También puede aplicarse para eliminar las calcificaciones situadas en el primer tercio del conducto radicular. No presione demasiado durante el tratamiento para evitar dañar el conducto radicular.

Ref.:
28-P4D **20'80€**

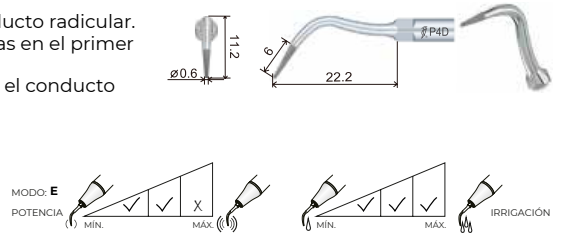
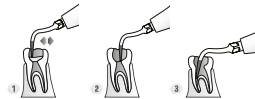

Ti P4T | Perio, recubrimiento Titanio, especial bolsas periodontales poco profundas



Recomendado para la limpieza e irrigación de bolsas periodontales poco profundas.

Ref.:
28-P4T **12'80€**

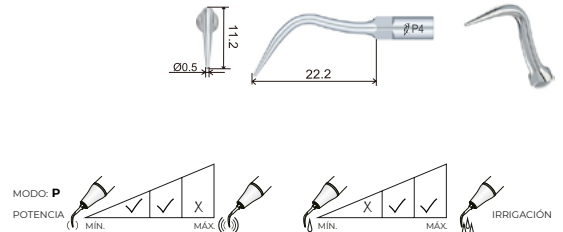
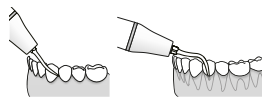

P5 | Perio



Recomendado para la eliminación de cálculo la zona interproximal y en el margen gingival del cuello

Ref.:
28-P5 **12'80€**

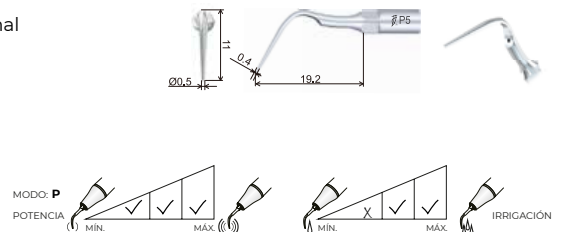
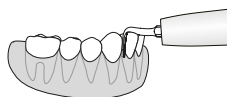

P6 | Perio, bolsas periodontales profundas



Delgada y afilada, recomendada para la limpieza e irrigación de bolsas periodontales profundas.

Ref.:
28-P6 **12'80€**

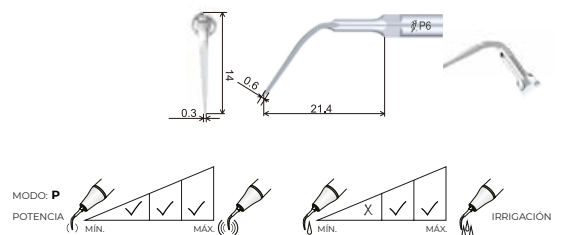
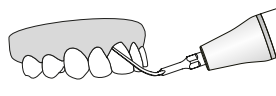

P7 | Perio, depósitos subgingivales



Delgada y afilada, recomendada para la limpieza e irrigación de depósitos subgingivales.

Ref.:
28-P7 12'80€

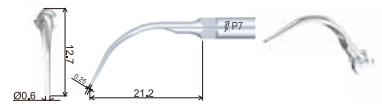

P8 | Perio, bolsa periodontal poco profunda



Para eliminar el sarro en la bolsa periodontal poco profunda y tratar la superficie del diente adyacente y la zona de la zanja. Punta plana y ancha, que se puede utilizar para limpiar la superficie de los dientes en subgingival 1/4 y la parte supragingival.

Ref.:
28-P8 12'80€

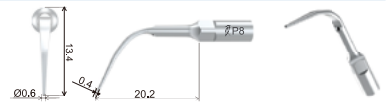

P10 | Perio, especial sarro bolsas periodontales



Para un raspado suave y la eliminación del sarro en la bolsa periodontal.

Ref.:
28-P10 12'80€

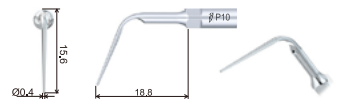
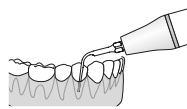

P12 | Perio, especial sarro bolsas periodontales



Con un fino filo de cuchilla en el extremo de la punta, para una eliminación muy eficaz del sarro rebelde en la zona subgingival posterior.

Ref.:
28-P12 12'80€

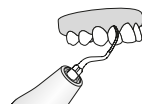

P14L | Perio, especial sarro bolsas periodontales



Con un fino filo de cuchilla en el extremo de la punta, para una eliminación muy eficaz del sarro rebelde en la zona subgingival posterior. Curvada hacia la izquierda.

Ref.:
28-P14L 18'80€



P14R | Perio, especial sarro bolsas periodontales



Con un fino filo de cuchilla en el extremo de la punta, para una eliminación muy eficaz del sarro rebelde en la zona subgingival posterior. Curvada hacia la derecha.

Ref.:
28-P14R 18'80€

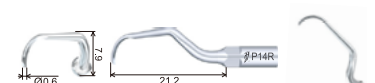
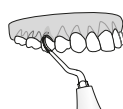

P20 | Perio, especial sarro bolsas periodontales



Especialmente diseñada para la eliminación de cálculo en los dientes adyacentes, margen gingival del cuello y el cálculo en los primeros 3mm de la bolsa subgingival.

Ref.:
28-P20 12⁸⁰€



P22L | Perio, especial sarro bolsas periodontales



Posee una parte recta de 12 mm diseñada para la eliminación completa del sarro y las manchas subgingivales. Curvada hacia la izquierda.

Ref.:
28-P22L 18⁸⁰€

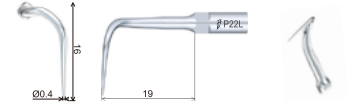

P22R | Perio, especial sarro bolsas periodontales



Posee una parte recta de 12 mm diseñada para la eliminación completa del sarro y las manchas subgingivales. Curvada hacia la derecha.

Ref.:
28-P22R 18⁸⁰€

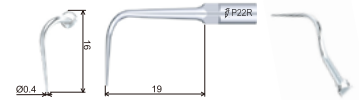

E1 (T1) | Endodoncia, ángulo 120° (Consultar Limas ENDO NiTi)



Soporte 120° para limas de diámetro 0,7-0,8mm. Recomendada para limpieza e irrigación de canales radiculares. Especialmente en piezas dentales anteriores

Incluida en Endo Kit Talal.

Ref.:
28-E1 10⁸⁰€

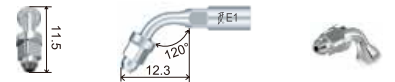
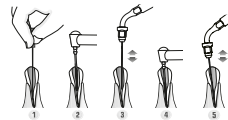

E2 | Endodoncia, ángulo 95° (Consultar Limas ENDO NiTi)



Soporte 95° para limas de diámetro 0,7-0,8mm. Recomendada para limpieza e irrigación de canales radiculares. Especialmente en piezas dentales anteriores

Ref.:
28-E2 10⁸⁰€

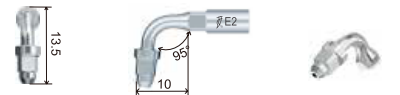
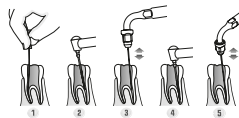

NiTi #15 | Lima Endo



Para punta ultrasonidos, 6uds
Limas NiTi K.
Aleación de Nitinol.
Utilizables con puntas de ultrasonidos (soporte). ENDOCHUCK (E1, ED1, ES1, E2, ED2, ES2)

Ref.:
28-NITIU15 16⁸⁰€

NiTi #20 | Lima Endo

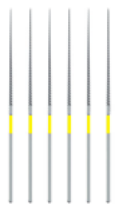

Para punta ultrasonidos, 6uds
 Limas NiTi K.
 Aleación de Nitinol.
 Utilizables con puntas de ultrasonidos (soporte). ENDOCHUCK
 (E1, ED1, ES1, E2, ED2, ES2)

Ref.:

28-NITIU20 16^{80€}

NiTi #25 | Lima Endo

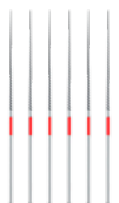

Para punta ultrasonidos, 6uds
 Limas NiTi K.
 Aleación de Nitinol.
 Utilizables con puntas de ultrasonidos (soporte). ENDOCHUCK
 (E1, ED1, ES1, E2, ED2, ES2)

Ref.:

28-NITIU25 16^{80€}

NiTi #30 | Lima Endo

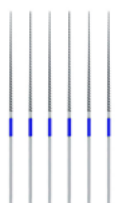

Para punta ultrasonidos, 6uds
 Limas NiTi K.
 Aleación de Nitinol.
 Utilizables con puntas de ultrasonidos (soporte). ENDOCHUCK
 (E1, ED1, ES1, E2, ED2, ES2)

Ref.:

28-NITIU30 16^{80€}

NiTi #35 | Lima Endo

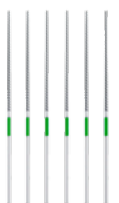

Para punta ultrasonidos, 6uds
 Limas NiTi K.
 Aleación de Nitinol.
 Utilizables con puntas de ultrasonidos (soporte). ENDOCHUCK
 (E1, ED1, ES1, E2, ED2, ES2)

Ref.:

28-NITIU35 16^{80€}

E3 | Endodoncia, especial fundir Gutapercha



Recomendado para fundir Gutapercha.
 Sumergir el instrumento en Eugenol antes de introducirlo en el conducto.
 Presione ligeramente el instrumento contra el cono de gutapercha y active el ultrasonidos para condensar hasta llenar el conducto.

Ref.:

28-E3 6^{80€}

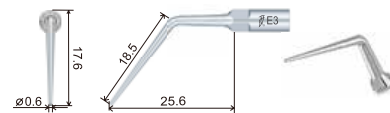
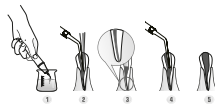

E3D | Endodoncia, diamantada, especial extracción limas rotas



Punta con revestimiento de diamante (40µm) ideal para ampliar el conducto radicular y facilitar así la extracción de limas rotas. No toque la lima rota al ampliar el conducto radicular para evitar que esta se introduzca más en el conducto.

Ref.:

28-E3D 13^{80€}

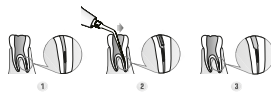

E4 | Endodoncia, especial obstrucciones



Diseñada para eliminar obstrucciones del relleno radicular durante el retratamiento del conducto radicular.
Longitud de la parte delgada de la punta: 22 mm.

Ref.:

28-E4

12^{80€}

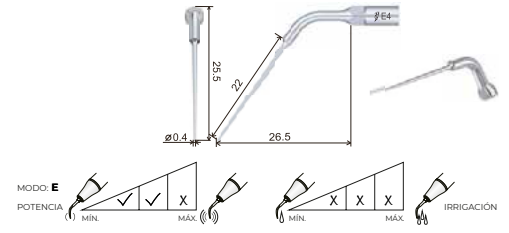
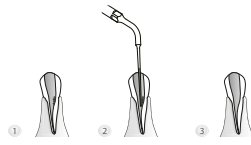

E4D | Endodoncia, diamantada, especial calcificaciones y rellenos defectuosos



Punta con revestimiento de diamante (40µm) ideal para eliminar la calcificación y material de relleno defectuoso en el conducto radicular durante el retratamiento del mismo.
Longitud de la parte diamantada: 15 mm.

Ref.:

28-E4D

14^{80€}

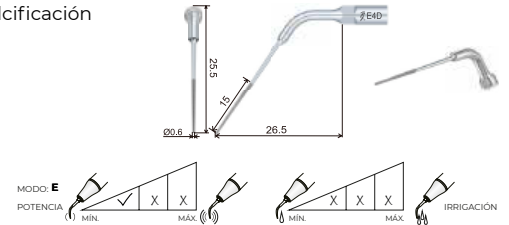
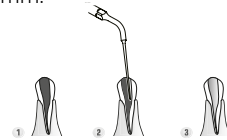

E5 | Endodoncia, especial obstrucciones



Diseñada para eliminar las obstrucciones del relleno radicular durante el retratamiento del conducto radicular.
Longitud de la parte delgada de la punta: 16 mm.

Ref.:

28-E5

12^{80€}

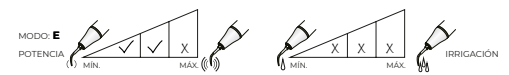
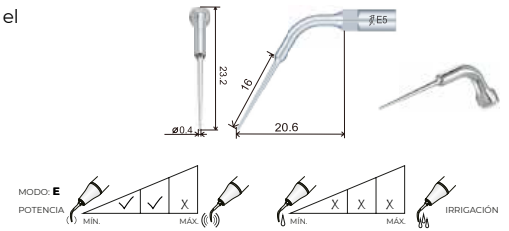
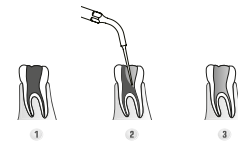

E5D | Endodoncia, diamantada, especial obstrucciones



Punta diamantada (40µm) ideal para eliminar la calcificación y el material de relleno defectuoso en el conducto radicular durante el retratamiento del conducto radicular.
Longitud de la punta diamantada: 10 mm.

Ref.:

28-E5D

14^{80€}

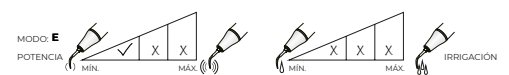
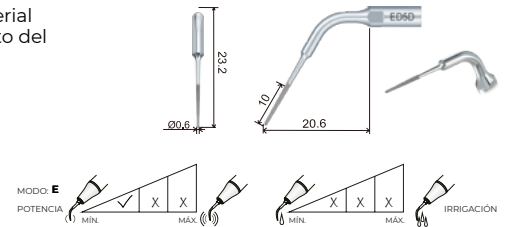
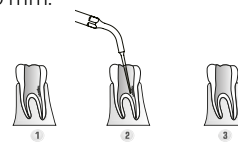

E6 (T6) | Endodoncia, diamantada, especial extracción limas rotas



Delgada y flexible, recomendada para extraer cuerpos extraños del canal radicular profundo.

Incluida en Endo Kit Talal.

Ref.:

28-E6

18^{80€}

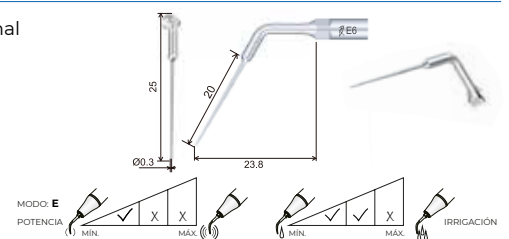
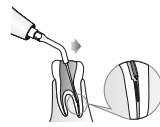

E10 | Endodoncia, especial preparación retrógrada de conducto radicular



Se utiliza para pulir el conducto radicular en la preparación retrógrada de conductos radiculares.
La longitud de la parte delgada de la punta es de 4,5 mm.

Ref.:

28-E10

12^{80€}

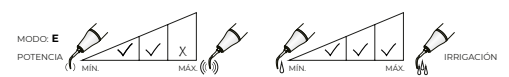
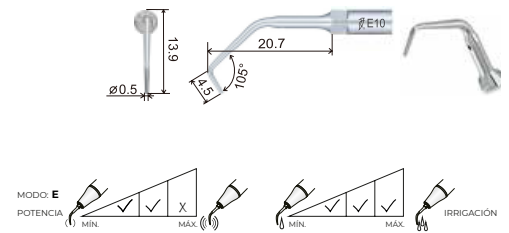
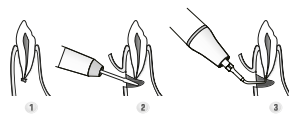

E11 | Endodoncia, especial preparación retrógrada de conducto radicular



Se utiliza para pulir el conducto radicular en la preparación retrógrada de conductos radiculares.
La longitud de la parte delgada de la punta es de 3,5 mm.

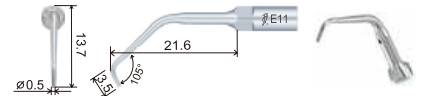

Ref.:

28-E11

12^{80€}



E11D | Endodoncia, diamantada, especial preparación retrógrada de conducto radicular



Punta diamantada (40µm) para un alisado radicular de alta eficacia en la preparación retrógrada de conductos radiculares.
La longitud de la punta diamantada es de 2,2 mm.

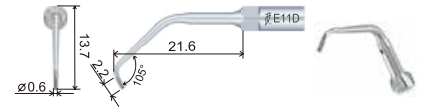

Ref.:

28-E11D

16^{80€}



E12D (T4) | Endodoncia, diamantada, especial calcificaciones y rellenos defectuosos



Punta con revestimiento de diamante (90µm) ideal para eliminar calcificaciones y rellenos defectuosos de la cavidad pulpar, exponiendo la abertura del conducto radicular.

Incluida en Endo Kit Talal.

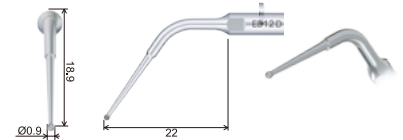

Ref.:

28-E12D

25^{80€}



E14 | Endodoncia especial extracción limas rotas



Punta para la extracción de limas rotas dentro del conducto radicular. La longitud de la parte del extremo delgado es de 22 mm. Si es posible, coloque la cabeza del paciente en una posición en la que el conducto radicular esté horizontal con una inclinación hacia abajo. Gire el extremo del instrumento en sentido contrario a las agujas del reloj alrededor de la parte rota hasta que sea extraída del conducto radicular.

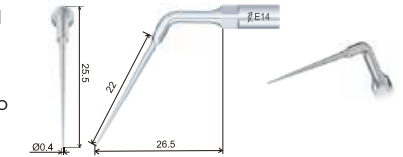

Ref.:

28-E14

12^{80€}

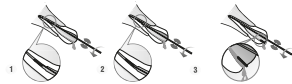

E14D | Endodoncia, diamantada, especial calcificaciones y rellenos defectuosos



Punta diamantada (40µm) para eliminar la calcificaciones y rellenos defectuosos del conducto radicular durante el retratamiento del mismo.
La longitud de la punta diamantada es de 15mm.

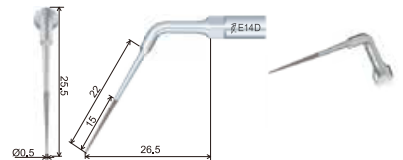

Ref.:

28-E14D

15^{80€}

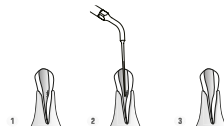

E15 | Endodoncia, especial extracción limas rotas



Punta para la extracción de limas rotas dentro del conducto radicular. La longitud de la parte del extremo delgado es de 16 mm. Si es posible, coloque la cabeza del paciente en una posición en la que el conducto radicular esté horizontal con una inclinación hacia abajo. Gire el extremo del instrumento en sentido contrario a las agujas del reloj alrededor de la parte rota hasta que sea extraída del conducto radicular.

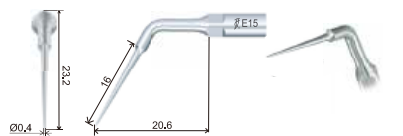

Ref.:

28-E15

12^{80€}

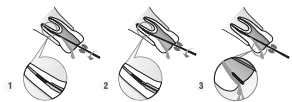

E15D (T5) | Endodoncia, diamantada, especial calcificaciones y rellenos defectuosos



Punta diamantada (40um) para eliminar la calcificaciones y rellenos defectuosos del conducto radicular durante el retratamiento del mismo. La longitud de la punta diamantada es de 10mm.

Incluida en Endo Kit Talal.

Ref.:

28-E15D 14'80€

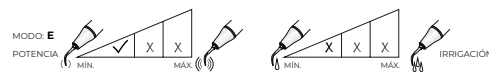
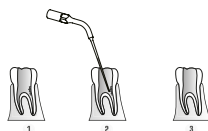

E18 (T3) | Endodoncia, especial primer tercio coronas



Se utiliza para determinar la posición del conducto radicular, eliminar dentina, calcificaciones y soltar la corona en el primer tercio de la corona del conducto radicular. La punta tiene 12 micro-ranuras, para una buena capacidad de corte.

El movimiento de vaivén de la punta incrementa su eficiencia. En el caso de un funcionamiento sin irrigación, seleccione el modo de "trabajar de 5 a 10 segundos y luego pare por 2 segundos" e irrigue cada 60 segundos para refrigerar y enjuagar. **Incluida en Endo Kit Talal.**

Ref.:

28-E18 14'80€



E21LD | Endodoncia, diamantada, especial modificación ápice en retropreparación



Diseñada para una eficiente modificación de ápice en retropreparación. El largo de la parte diamantada es 3mm. Diamantada: 30µm.

Normalmente utilizada para la preparación de molares y premolares. Doblada hacia la izquierda.

Recomendaciones: D600 Modo E, potencia 1-6 / S6: Modo E, potencia 1-9.

Ref.:

28-E21LD 24'80€

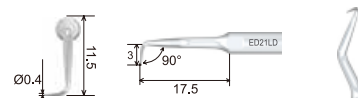

E21RD | Endodoncia, diamantada, especial modificación ápice en retropreparación



Diseñada para una eficiente modificación de ápice en retropreparación. El largo de la parte diamantada es 3mm. Diamantada: 30µm.

Normalmente utilizada para la preparación de piezas dentales posteriores. Doblada hacia la derecha.

Recomendaciones: D600 Modo E, potencia 1-6 / S6: Modo E, potencia 1-9.

Ref.:

28-E21RD 24'80€

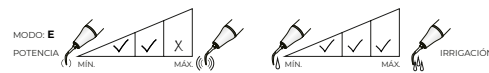
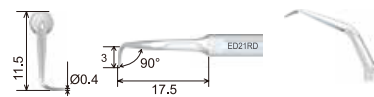
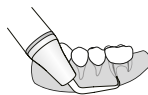

E60 | Endodoncia, irrigación de canal radicular



Irrigación mínimamente invasiva. La parte de trabajo es espiral pero no afilada, con básicamente ninguna capacidad de corte, evitando eficazmente que la forma del conducto radicular sea destruida, proporcionando una operación eficiente y segura. Operación de riego: Coloque la punta en el conducto radicular, trate de mantener la punta sin estrés, encienda el dispositivo durante 20 segundos y luego deténgase para limpiar el conducto radicular. Generalmente, un conducto radicular necesita ser irrigado 3 x 20 segundos. Vida útil recomendada: 30 ~ 50 conductos radiculares.

Ref.:

28-E60 18'80€

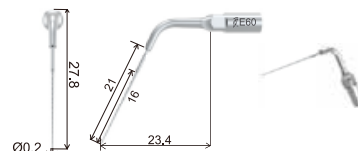
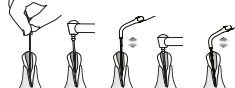

E62 (T6) | Endodoncia, irrigación de canal radicular



Ø 0,3mm; taper: 0%; largo parte de trabajo: 16mm. La parte de trabajo es espiral pero no afilada, con básicamente ninguna capacidad de corte, evitando eficazmente que la forma del conducto radicular sea destruida, proporcionando una operación eficiente y segura. Operación de riego: Coloque la punta en el conducto radicular, trate de mantener la punta sin estrés, encienda el dispositivo durante 20 segundos y luego deténgase para limpiar el conducto radicular. Generalmente, un conducto radicular necesita ser irrigado 3 x 20 segundos. Vida útil recomendada: 30 ~ 50 conductos radiculares. **Incluida en Endo Kit Talal.**

Ref.:

28-E62 14'80€

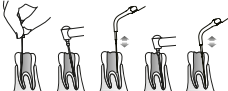

E87 | Endodoncia, especial extracción limas rotas

Diseñada en cooperación con el Dr. Yoshi Terauchi. E87 o **TFRK-S**, está diseñada para la extracción de limas rotas en combinación con el resto de puntas del BFRT Endo Kit (E87, E88 y E89).

Se caracteriza por una terminación extremadamente afilada: 0,1mm de diámetro y 0,01 de conicidad y puede precurvarse según los grados de curvatura del conducto radicular.

Utilización:

- 1.- Extender el espacio ranurado hasta que se vea "bailando" la lima rota tras la creación del espacio semicircular de 90 grados en la pared interna con Katana-V o Katana-H.
- 2.- Eliminar lima rota.
- 3.- Crear un espacio fino para la introducción del instrumento manual de eliminación de Gutapercha y retirar el relleno radicular de Gutapercha.

Incluida en Endo Kit BFRT.

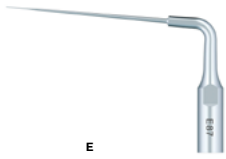

E



Ref.:

28-E87 16^{80€}

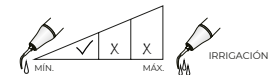
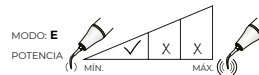
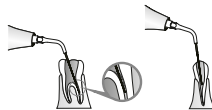

E88 | Endodoncia, especial extracción limas rotas

Diseñada en cooperación con el Dr. Yoshi Terauchi. E88 o **Katana-V**, está diseñada para la extracción de limas rotas en combinación con el resto de puntas del BFRT Endo Kit (E87, E88 y E89).

Con una terminación extremadamente fina en forma de espada, puede precurvarse según los grados de curvatura del conducto radicular.

Incluida en Endo Kit BFRT.

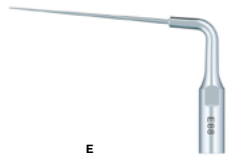

E



Ref.:

28-E88 16^{80€}

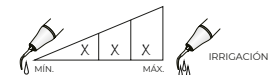
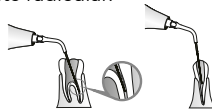

E89 | Endodoncia, especial extracción limas rotas

Diseñada en cooperación con el Dr. Yoshi Terauchi. E89 o **Katana-H**, está diseñada para la extracción de limas rotas en combinación con el resto de puntas del BFRT Endo Kit (E87, E88 y E89).

Con una terminación extremadamente fina en forma de espada, puede precurvarse según los grados de curvatura del conducto radicular.

Incluida en Endo Kit BFRT.

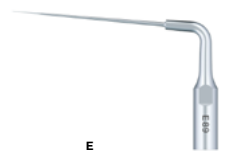

E



Ref.:

28-E89 24^{80€}

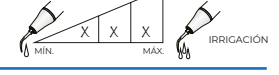
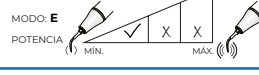
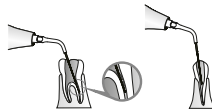

G20 | Tallado hombro

Punta diamantada (120µm) para rebajar la dentina. Diseñada para la preparación del hombro supragingival tras la terminación de la preparación del hombro subgingival con una fresa.



E

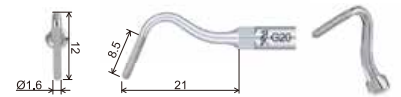

Ref.:

28-G20 20^{80€}

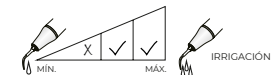
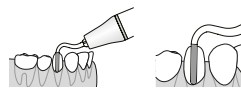

G21 | Tallado hombro

Punta diamantada (50µm) para rebajar la dentina. Diseñada para pulir los hombros supragingivales y subgingivales preparados.



E



Ref.:

28-G21 20^{80€}

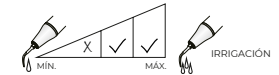
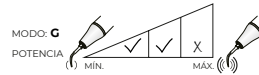
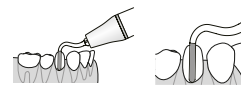

G30 | Tallado de fosas y fisuras



Punta diamantada (90um) en la cabeza de la punta, utilizados para la preparación entre fosas y fisuras.

Ref.:

28-G30 20'80€

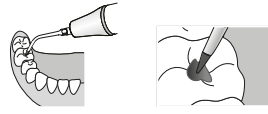

G31 | Tallado hombro, especial cavidad mesial



Punta diamantada (90um) en la cabeza de la punta, utilizados para la preparación de la cavidad mesial.

Ref.:

28-G31 20'80€

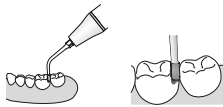

G32 | Tallado hombro, especial cavidad distal



Punta diamantada (90um) en la cabeza de la punta, utilizados para la preparación de la cavidad distal.

Ref.:

28-G32 20'80€

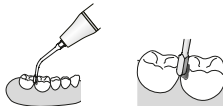

SB1 | Preparación de cavidades, especial superficie oclusal y cuello



Punta diamantada (85um) diseñada para eliminar caries en la superficie oclusal de los dientes y el cuello dental. Coloque el instrumento en la fosa y desplácelo lentamente ejerciendo una ligera presión.

Ref.:

28-SB1 14'80€

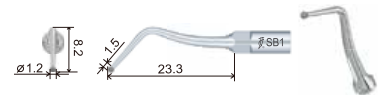

SB2 | Preparación de cavidades, especial superficie mesial



Punta diamantada (85um) diseñada para eliminar caries en la superficie distal de los dientes adyacentes.

Ref.:

28-SB2 14'80€

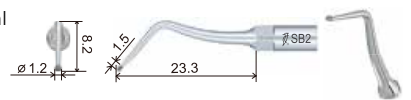
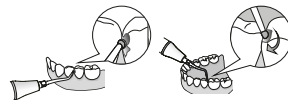

SB3 | Preparación de cavidades, especial superficie distal



Punta diamantada (85um) diseñada para eliminar caries en la superficie distal de los dientes adyacentes.

Ref.:

28-SB3 14'80€

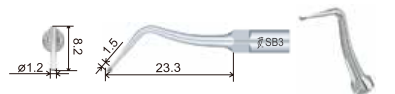

E8 | Tratamientos caries, especial fresas turbina (Ø = 1,6mm)



Recomendado para sostener diferentes tipos de fresas (Ø = 1,6mm) para realizar una amplia variedad de tratamientos. Normalmente utilizada en dientes anteriores. Fresas especiales que pueden ser usadas para implantes.

Ref.:

28-E8

12^{80€}

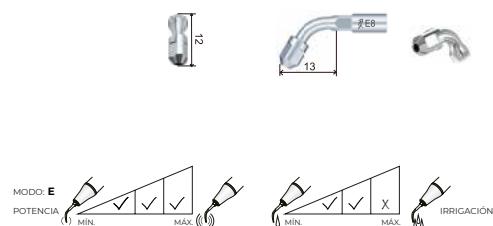

P90 | Perio implantes



Volumen de agua: Asegúrese de que el agua de irrigación llegue al final de la punta. Descripción funcional: Utilizado para piedras grandes gingivales y placa dental. Área aplicable: Todos los dientes bucal y lingual, implante dental o prótesis.

Ref.:

28-P90

58^{100€}

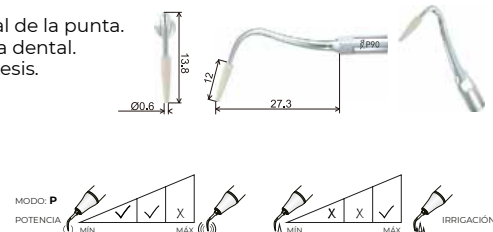
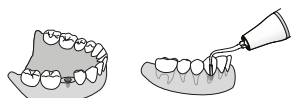

P94 | Perio implantes



Punta diseñada para realizar el mantenimiento de implantes. Longitud de la cabeza Peek: 15mm, desinfectable a alta temperatura y alta presión. Forma de gancho delgado, lo que facilita la limpieza subgingival.

Ref.:

28-P94

20^{80€}

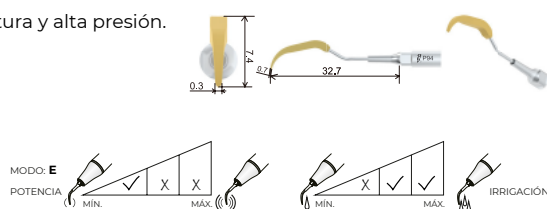
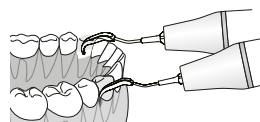

P95 | Perio implantes



Punta diseñada para realizar el mantenimiento de implantes. Longitud de la cabeza Peek: 19mm, desinfectable a alta temperatura y alta presión. Forma de gancho delgado, lo que facilita la limpieza subgingival.

Ref.:

28-P95

20^{80€}

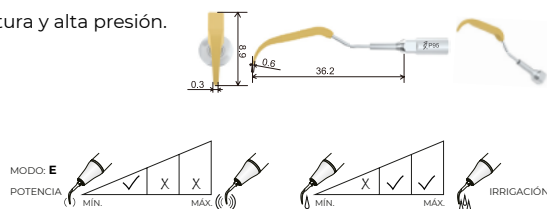
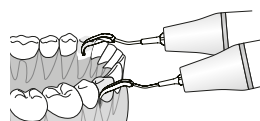

EMS Y COMPATIBLES

RUMAR

eICP | Profi Implantes (Punta soporte + 1 punta PEEK)



Soporte angulado a 120° en acero inoxidable + 1 punta cónica 100% PEEK

Ref.:

44-eICP 31⁸⁰€

ICPpeek | Set punta PEEK, 10 uds.



Ref.:

44-ICPpeek 88⁰⁰€

PUNTAS ESPECIALES PT-A, PT-B, PT5 Y PT-3



P33 | Perio, especial tratamiento bolsas profundas



Diseñada para la eliminación de sarro profundo en la bolsa periodontal y para enjuagar la bolsa periodontal. La punta es delgada y puede utilizarse para el raspado fino de la superficie radicular subgingival.

Para el tratamiento en bolsas periodontales profundas, se debe programar la potencia más baja y en ningún caso se debe exceder el nivel de potencia recomendado.

Para la función de irrigación de la bolsa periodontal, se debe programar el volumen de agua debe más alto.

Confirmar que el caudal de agua de refrigeración alcanza la punta del inserto durante el tratamiento.

Método de operación: coloque la punta de forma paralela al eje longitudinal del diente y coloque la bola de la punta contra la superficie del diente.

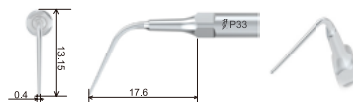

Ref.:

28-P33

20'80€

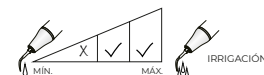
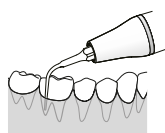
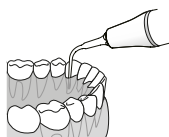

P50L | Perio, especial raspado subgingival



Doblada a la izquierda, está diseñada para la exploración del cálculo subgingival, el alisado radicular y el raspado subgingival.

Zona de utilización: dientes adyacentes.

Método de operación: coloque la punta de forma paralela al eje longitudinal del diente. La parte delantera o trasera del extremo de 2mm se adapta a la superficie del diente.

Volumen de agua: asegúrese de que el agua de refrigeración llegue al final de la punta.

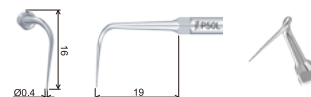

Ref.:

28-P50L

39'80€

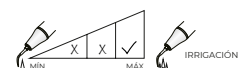
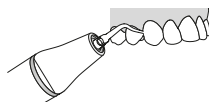

P50R | Perio, especial raspado subgingival

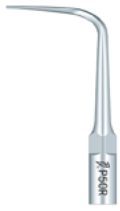

Doblada a la derecha, está diseñada para la exploración del cálculo subgingival, el alisado radicular y el raspado subgingival.

Zona de utilización: Dientes adyacentes.

Método de operación: Coloque la punta de forma paralela al eje longitudinal del diente. La parte delantera o trasera del extremo de 2mm se adapta a la superficie del diente.

Volumen de agua: Asegúrese de que el agua de refrigeración llegue al final de la punta.

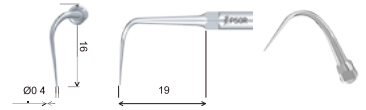

Ref.:

28-P50R 39⁸⁰€

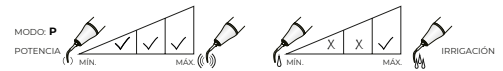
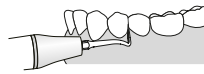

P56 | Perio, especial eliminación grandes acumulaciones sarro



Diseñada grandes acumulaciones de sarro supragingival y biofilm, no daño al tejido gingival cuando la limpieza se hace en el margen de este.

Zona de utilización: Zonas palatal/lingual y labial/bucal de todos los dientes. Especialmente diseñada para la eliminación de cálculo en la cara lingual. Confirmar que el caudal de agua de refrigeración alcanza la punta del inserto durante el tratamiento.

Método de operación: Coloque la punta de forma paralela al eje longitudinal del diente y coloque la bola de la punta contra la superficie del diente.

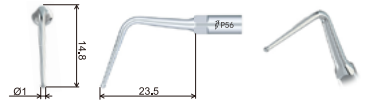

Ref.:

28-P56 48⁰⁰€

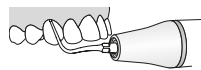

P59 | Perio, especial raspado subgingival

NUEVO



Está diseñada para la exploración del cálculo subgingival, el alisado radicular y el raspado subgingival.

Zona de utilización: Todos los dientes, zona bucal y lingual.

Método de operación: Coloque la punta de forma paralela al eje longitudinal del diente. La parte delantera o trasera del extremo de 2mm se adapta a la superficie del diente. Mueva la punta hacia delante y hacia atrás.

Volumen de agua: Asegúrese de que el agua de refrigeración llegue al final de la punta.

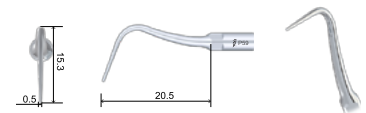

Ref.:

28-P59 48⁰⁰€



AMMENT y LM

A1 | Profilaxis, depósitos supragingivales, especial interproximal y surcos



Eliminación de los depósitos supragingivales, incluidas las zonas interproximales y los surcos.

*Llaves LM no valen para esta punta.

Ref.:

28-A1

17^{80€}

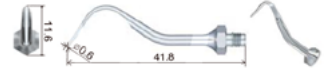
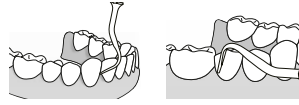

A2 | Depósitos supragingivales (incluido cuello y parte adyacente)



Eliminación de depósitos supragingivales en todos los cuadrantes, incluido el cuello y la parte adyacente de los dientes.

*Llaves LM no valen para esta punta.

Ref.:

28-A2

17^{80€}

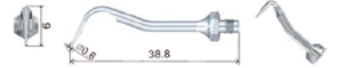
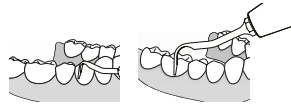

KaVo® Sonosoft® y Piezolux®

GCI | Profilaxis, Sichel hoz, depósitos supragingivales



Eliminación de depósitos supragingivales en todos los cuadrantes.

Ref.:

28-GCI

16^{80€}

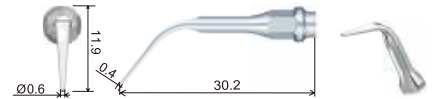
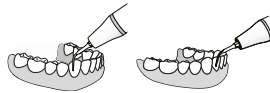

GC2 | Profilaxis, depósitos supragingivales, especial interdental y cuello



Eliminación del cálculo supragingival, interdental y en el cuello de los dientes.

Ref.:

28-GC2

16^{80€}

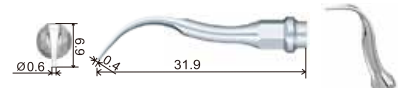
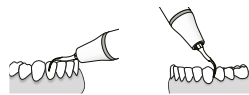

PCI | Perio, depósitos supragingivales, especial interproximal y surcos



Eliminación de los depósitos supragingivales en todos los cuadrantes, incluidas las zonas interproximales y los surcos.

Ref.:

28-PCI

16^{80€}

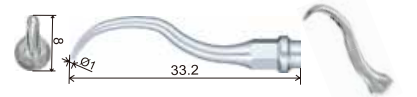
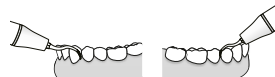

KaVo® Sonicflex 2000N/L, 2003 /L y R-Tech® ECOS2

GK1 | Profilaxis, depósitos supragingivales



Eliminación de depósitos supragingivales en todos los cuadrantes.

Ref.:
28-GK1 16^{80€}

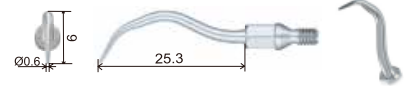

GK2 | Profilaxis, Sichel hoz, especial sarro abundante



Eliminación de sarro abundante y placa supragingival.

Ref.:
28-GK2 16^{80€}

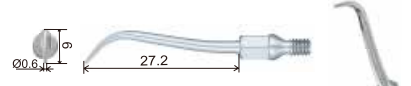
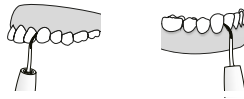

GK3 | Profilaxis, especial interdental y cuello



Eliminación de depósitos supragingivales, interdental y en el cuello de los dientes.

Ref.:
28-GK3 16^{80€}

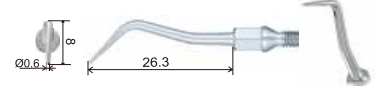
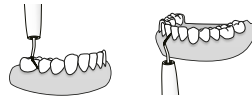

GK4 | Profilaxis, depósitos supragingivales, especial interproximal y surcos



Eliminación de depósitos supragingivales, especialmente en las zonas interproximales y surcos.

Ref.:
28-GK4 16^{80€}

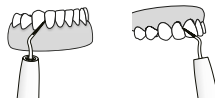

GK5 | Profilaxis, depósitos supragingivales



Eliminación los depósitos supragingivales.

Ref.:
28-GK5 16^{80€}

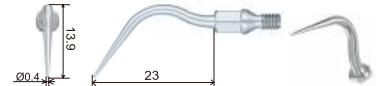
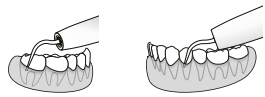

GK6 | Profilaxis, depósitos supragingivales (angulada izquierda)



Eliminación de depósitos supragingivales. Angulada a la izquierda.

Ref.:
28-GK6 16^{80€}

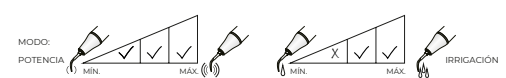
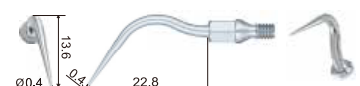
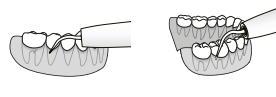

GK7 | Profilaxis, depósitos supragingivales (angulada derecha)



Eliminación de depósitos supragingivales.
Angulada a la derecha.

Ref.:

28-GK7

16⁸⁰€



KaVo® PiezoLED®, PiezoSOFT® y compatibles

PC60 | Profilaxis, espacios interproximales y raspado supragingival



Tratamiento de espacios interproximales y raspado supragingival.

Ref.:

28-PC60

12⁸⁰€

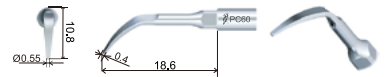
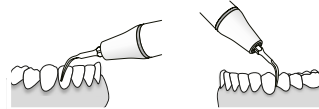

PC61 | Perio, bolsas periodontales profundas, dientes adyacentes y zona de la zanja



Diseñada para eliminar el sarro en la bolsa periodontal poco profunda y tratar la superficie del diente adyacente y la zona de la zanja. La punta es plana y ancha, y se puede utilizar para limpiar la superficie de los dientes en subgingival 1/4 y la parte supragingival.

Ref.:

28-PC61

12⁸⁰€

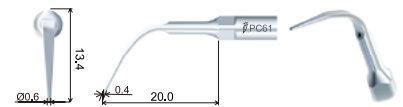

PC62 | Perio, bolsas periodontales profundas



Diseñada para la limpieza e irrigación de bolsas periodontales profundas.

Ref.:

28-PC62

12⁸⁰€

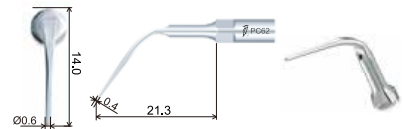
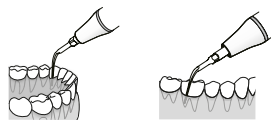

SIRONA SIROSONIC / L / TL, PERIOSONIC, PERIOSCAN

GS1 | Profilaxis, depósitos supragingivales



Eliminación de los depósitos supragingivales en todos los cuadrantes.

Ref.:
28-GS1

6^{80€}

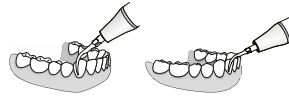

GS2 | Profilaxis, depósitos supragingivales abundantes



Eliminación de depósitos supragingivales abundantes. Aplicar el extremo plano sobre la superficie de los dientes.

Ref.:
28-GS2

6^{80€}

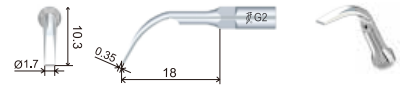
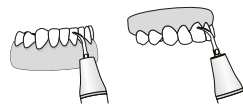

GS3 | Profilaxis, depósitos supragingivales especial interproximal y surcos



Eliminación de los depósitos supragingivales en todos los cuadrantes, incluidas las zonas interproximales y los surcos.

Ref.:
28-GS3

8^{80€}

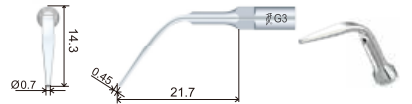
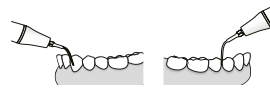

GS4 | Profilaxis, depósitos supragingivales especial interproximales



Recomendado para el tratamiento de espacios interproximales y profilaxis supragingival.

Ref.:
28-GS4

8^{80€}

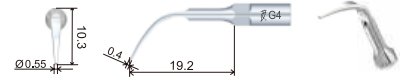
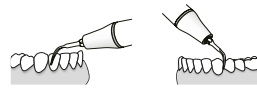

GS5 | Profilaxis, depósitos supragingivales



Recomendado para el tratamiento de casos sencillos y profilaxis supragingival.

Ref.:
28-GS5

8^{80€}

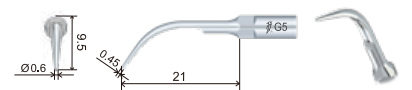
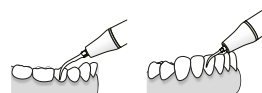

PS1 | Perio, depósitos subgingivales



Larga, delgada y afilada, recomendada para la limpieza e irrigación de depósitos subgingivales.

Ref.:
28-PS1

8^{80€}

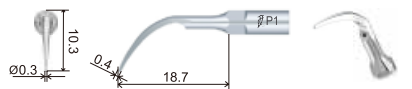

PS3 | Perio, bolsas periodontales profundas



SIR

Recomendado para la limpieza e irrigación de bolsas periodontales profundas.

Ref.:

28-PS3

12'80€

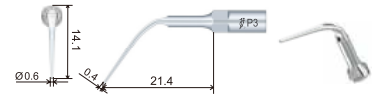
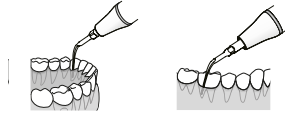

PS4 | Perio, especial bolsas periodontales poco profundas



SIR

Recomendado para la limpieza e irrigación de bolsas periodontales poco profundas.

Ref.:

28-PS4

12'80€

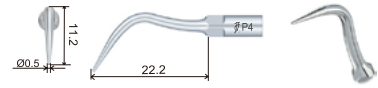
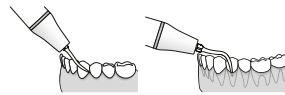

PS4D | Perio, diamantada, especial orientación canal radicular



SIR

Punta diamantada (40µm) diseñada para la orientación del conducto radicular. También puede aplicarse para eliminar las calcificaciones situadas en el primer tercio del conducto radicular. No presione demasiado durante el tratamiento para evitar dañar el conducto radicular.

Ref.:

28-PS4D

16'80€

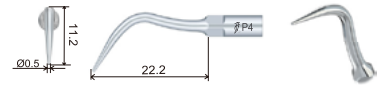
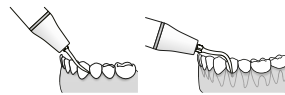

ES1 | Endodoncia, ángulo 120° (Consultar Limas ENDO NiTi)



SIR

Soporte 120° para limas de diámetro 0,7-0,8mm. Recomendada para limpieza e irrigación de canales radiculares. Especialmente en piezas dentales anteriores

Ref.:

28-ES1

12'80€

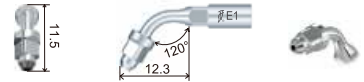
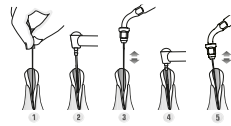

ES2 | Endodoncia, ángulo 95° (Consultar Limas ENDO NiTi)



SIR

Soporte 95° para limas de diámetro 0,7-0,8mm. Recomendada para limpieza e irrigación de canales radiculares. Especialmente en piezas dentales anteriores

Ref.:

28-ES2

12'80€

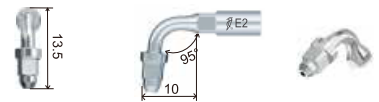
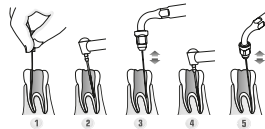

ES3 | Endodoncia, especial fundir Gutapercha



SIR

Recomendado para fundir gutapercha. Sumergir el instrumento en eugenol antes de introducirlo en el conducto. Presione ligeramente el instrumento contra el cono de gutapercha y active el escarificador para condensar hasta llenar el conducto.

Ref.:

28-ES3

9'80€

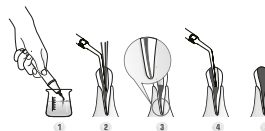

ES3D | Endodoncia, diamantada, especial extracción limas rotas



Punta con revestimiento de diamante (40µm) ideal para ampliar el conducto radicular y facilitar así la extracción de limas rotas. No toque la lima rota al ampliar el conducto radicular para evitar que esta se introduzca más en el conducto.

Ref.:
28-ES3D 14'80€

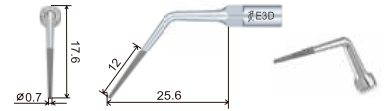
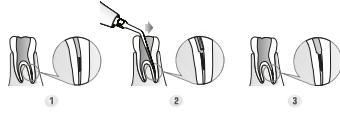

ES4 | Endodoncia, especial obstrucciones



Diseñada para eliminar obstrucciones del relleno radicular durante el retratamiento del conducto radicular. Longitud de la parte delgada de la punta: 22 mm.

Ref.:
28-ES4 15'80€

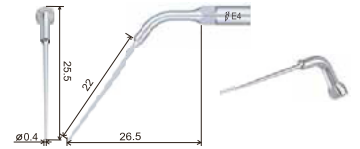
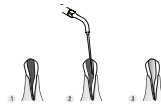

ES4D | Endodoncia, diamantada, especial calcificaciones y rellenos defectuosos



Punta con revestimiento de diamante (40µm) ideal para eliminar la calcificación y material de relleno defectuoso en el conducto radicular durante el retratamiento del mismo. Longitud de la parte diamantada: 15 mm.

Ref.:
28-ES4D 16'80€

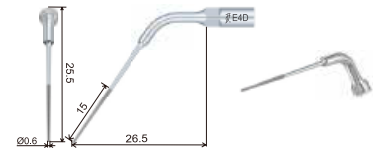
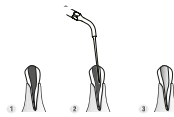

ES5 | Endodoncia, especial obstrucciones



Diseñada para eliminar las obstrucciones del relleno radicular durante el retratamiento del conducto radicular. Longitud de la parte delgada de la punta: 16 mm.

Ref.:
28-ES5 14'80€

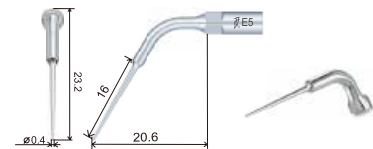

ES5D | Endodoncia, diamantada, especial obstrucciones



Punta diamantada (40µm) para eliminar la calcificación y el material de relleno defectuoso en el conducto radicular durante el retratamiento del conducto radicular. La longitud de la punta diamantada es de 10 mm.

Ref.:
28-ES5D 20'80€

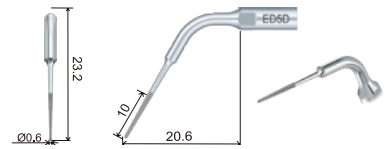

ES10D | Endodoncia, diamantada, especial preparación retrógrada de conducto radicular



Punta diamantada (40µm) para un alisado radicular de alta eficacia en la preparación retrógrada de conductos radiculares. La longitud de la punta diamantada es de 3,3 mm.

Ref.:
28-ES10D 20'80€

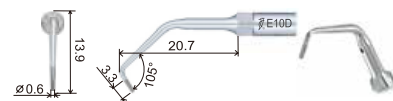
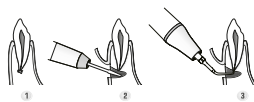

ES14 | Endodoncia especial extracción limas rotas



SIR

Punta para la extracción de limas rotas dentro del conducto radicular. La longitud de la parte del extremo delgado es de 22 mm. Si es posible, coloque la cabeza del paciente en una posición en la que el conducto radicular esté horizontal con una inclinación hacia abajo. Gire el extremo del instrumento en sentido contrario a las agujas del reloj alrededor de la parte rota hasta que sea extraída del conducto radicular.

Ref.:

28-ES14 14^{80€}

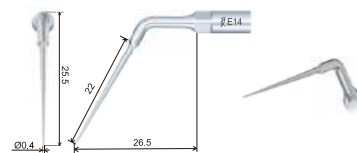

ES15 | Endodoncia especial extracción limas rotas



SIR

Punta para la extracción de limas rotas dentro del conducto radicular. La longitud de la parte del extremo delgado es de 16 mm. Si es posible, coloque la cabeza del paciente en una posición en la que el conducto radicular esté horizontal con una inclinación hacia abajo. Gire el extremo del instrumento en sentido contrario a las agujas del reloj alrededor de la parte rota hasta que sea extraída del conducto radicular.

Ref.:

28-ES15 14^{80€}

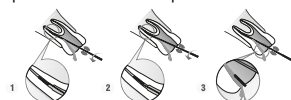

PUNTAS CIRUGÍA WOODPECKER SURGIC TOUCH, ULTRASURGERY, US-II, DTE DS-II Y SURGIC X COMPATIBLE "MECTRON - CIRUGÍA"



UC1 | Extracción (Similar Mectron® EX1)

Se utiliza para cortar la anquilosis y las técnicas de fraccionamiento radicular.



Ref.:
28-UC1 29'80€

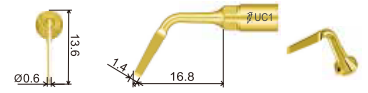
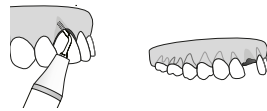

MODO: HUESO (BONE)
POTENCIA: Quality 1, Quality 2, Quality 3 (Cortical / Spongious)



UC2 | Extracción

Angulada a la izquierda. Se utiliza para cortar la anquilosis y las técnicas de fraccionamiento radicular en zonas posteriores.



Ref.:
28-UC2 29'80€

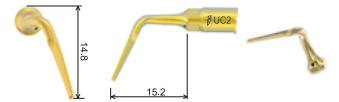
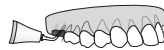

MODO: HUESO (BONE)
POTENCIA: Quality 1, Quality 2, Quality 3 (Cortical / Spongious)



UC3 | Extracción

Angulada a la derecha. Se utiliza para cortar la anquilosis y las técnicas de fraccionamiento radicular en zonas posteriores.



Ref.:
28-UC3 29'80€

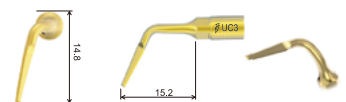
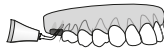

MODO: HUESO (BONE)
POTENCIA: Quality 1, Quality 2, Quality 3 (Cortical / Spongious)



UE1 | Endodoncia, diamantada (Similar Mectron® EN1)

Punta diamantada (40µm) para el desbridamiento radicular apical y para un alisado radicular eficaz. La longitud de la punta diamantada es de 3,3 mm.



Ref.:
28-UE1 29'80€

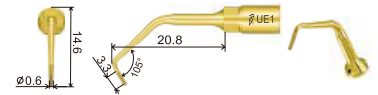
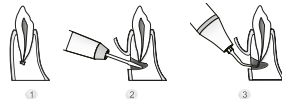

MODO: RAÍZ (ROOT)
POTENCIA: Endo (potencia máxima permitida)

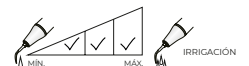

UE2 | Endodoncia (Similar Mectron® EN2)

Se utiliza para la limpieza suave del canal radicular. La longitud de la parte lisa delgada de la punta es de 4,5 mm.



Ref.:
28-UE2 29'80€

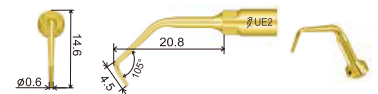

MODO: RAÍZ (ROOT)
POTENCIA: Endo (potencia máxima permitida)



UL1 | Elevación, membrana sinusal (Similar Mectron® EL3)



Ángulo de la punta 120°, separación de la membrana sinusal en zonas internas. Elevador no cortante de la membrana sinusal.

Ref.:

28-UL1 29'80€

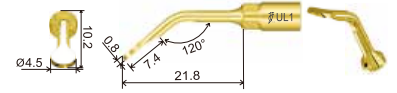
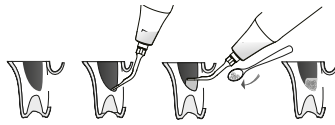

MODO: RAÍZ (ROOT)
POTENCIA: Endo (potencia máxima permitida)



UPI | Perio (Similar Mectron® PS1)



Recomendado para raspados periodontales suaves.

Ref.:

28-UP1 29'80€

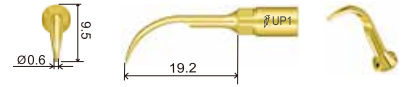
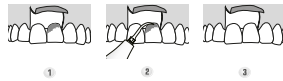

MODO: RAÍZ (ROOT)
POTENCIA: Perio



US1 | Osteotomía (Similar Mectron® OT6)



Gran eficacia en la osteotomía de grandes secciones óseas durante la cirugía maxilofacial, también puede utilizarse para la exodoncia.

Ref.:

28-US1 33'80€

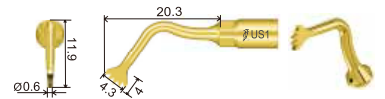

MODO: HUESO (BONE)
POTENCIA: Quality 1, Quality 2, Quality 3 (Cortical / Spongious)



US2 | Osteotomía (Similar Mectron® OT7)



Técnica de osteotomía de alta eficacia en maxilar y mandíbula. (expansión de la cresta, técnica de corticotomía, injerto de bloque óseo)

Ref.:

28-US2 33'80€

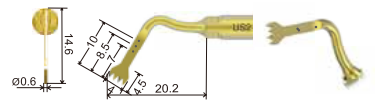
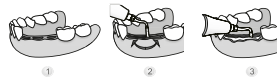

MODO: HUESO (BONE)
POTENCIA: Quality 1, Quality 2, Quality 3 (Cortical / Spongious)



US3 | Osteotomía (Similar Mectron® OT2)



Osteotomía de gran precisión en estructuras anatómicamente delgadas.

Ref.:

28-US3 33'80€

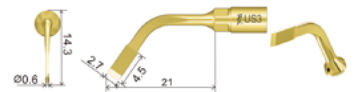
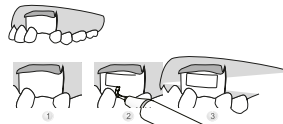

MODO: HUESO (BONE)
POTENCIA: Quality 1, Quality 2, Quality 3 (Cortical / Spongious)



US4 | Osteoplastia (Similar Mectron® OP3)



Universal osteoplastia: osteotomía periodontal, recuperación de hueso, eliminación de tejido inflamatorio. (quistes, etc.)

Ref.:

28-US4 33'80€

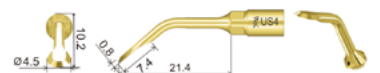

MODO: HUESO (BONE)
POTENCIA: Quality 1, Quality 2, Quality 3 (Cortical / Spongious)

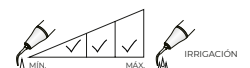

US5 | Osteoplastia (Similar Mectron® OPI)



Osteoplastia de hueso de alta eficiencia: remodelación ósea y recuperación de hueso.

Ref.:
28-US5 33^{80€}

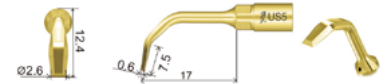
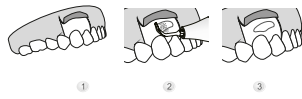

MODO: HUESO (BONE)
POTENCIA: Quality 1, Quality 2, Quality 3 (Cortical / Spongiuous)



US1L | Osteotomía (Similar Mectron® OT8L)



Angulada a la izquierda 90°, diseñada para técnica de osteotomía en maxilar y mandíbula.

Ref.:
28-US1L 33^{80€}

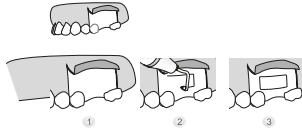

MODO: HUESO (BONE)
POTENCIA: Quality 1, Quality 2, Quality 3 (Cortical / Spongiuous)

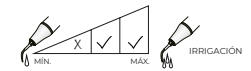

US1R | Osteotomía (Similar Mectron® OT8R)



Angulada a la derecha 90°, diseñada para técnica de osteotomía en maxilar y mandíbula.

Ref.:
28-US1R 33^{80€}

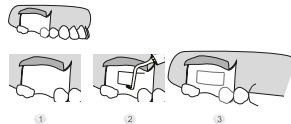

MODO: HUESO (BONE)
POTENCIA: Quality 1, Quality 2, Quality 3 (Cortical / Spongiuous)

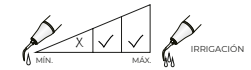

UL2 | Separación membrana sinusal (Similar Mectron® EL1)



Diseñada para separar la membrana de Schneider de las paredes óseas. Separación de la membrana sinusal.

Ref.:
28-UL2 29^{80€}

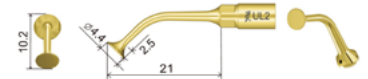
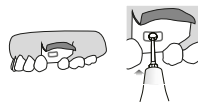

MODO: RAÍZ (ROOT)
POTENCIA: Endo (potencia máxima permitida)

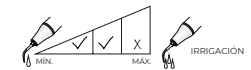

UL3 | Osteotomía / Osteoplastia (Similar Mectron® OT5)



Punta con revestimiento de diamante (100µm) Diseñada para osteotomía y osteoplástica micrométrica: atraumático, para finalizar la osteotomía y osteoplástica en hueso delgado y/o cerca de estructuras anatómicas delicadas.

Ref.:
28-UL3 29^{80€}

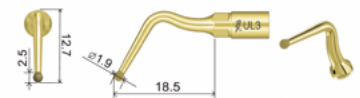

MODO: RAÍZ (ROOT)
POTENCIA: Endo (potencia máxima permitida)

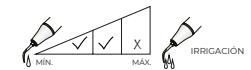

UL4 | Osteotomía (Similar Mectron® OT1)



Punta con revestimiento de diamante (100µm) Diseñada para osteotomía micrométrica: para finalizar la osteotomía en proximidad de tejidos blandos (membrana sinusal, vaso, nervio alveolar)

Ref.:
28-UL4 29^{80€}

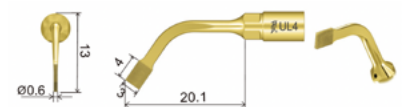
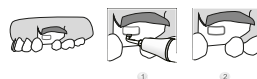

MODO: HUESO (BONE)
POTENCIA: Quality 1, Quality 2, Quality 3 (Cortical / Spongiuous)

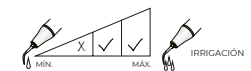

UII | Implantología



MEC

Diseñada para la preparación de la zona de implantación
 ø: 1,6mm
 Longitud de trabajo de la punta : 9mm

Ref.:

28-UII

33^{80€}

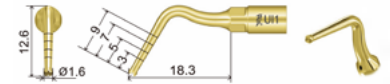
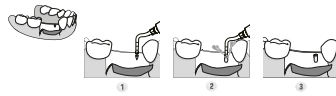

MODO: HUESO (BONE)
 POTENCIA: Quality 1, Quality 2, Quality 3 [Cortical / Spongius]

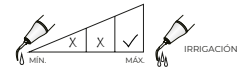

INSERTOS PARA ULTRASONIDOS

- Fabricados en acero al Cromo por Tekne Dental (Italia).
- Pulidos y reforzados, **totalmente compatibles**.
- **Roscas de precisión** según DIN, **homologadas**.

PiezoLED, PIEZOsoft y COMPATIBLES



PUNTA AX + LLAVE DYNO | Profilaxis curva. Equivalente KaVo® 201



KP2

Punta de raspado universal para la eliminación del sarro supragingival en todos los cuadrantes. Trabajar desde el borde incisal hasta el surco. Aplicar tangencialmente al diente. Utilizar sólo los primeros 2-3 mm de la punta.

Ref.:

40-43001 68⁰⁰€

PUNTA BX + LLAVE DYNO | Profilaxis curva aplanada



KP2

Especialmente diseñada para eliminar el sarro supragingival, recubrimientos y manchas en todas las superficies dentales.

Ref.:

40-43002 68⁰⁰€

PUNTA CX + LLAVE DYNO | Profilaxis curva aplanada



KP2

Especialmente diseñada para eliminar grandes depósitos supragingivales de cálculo.

Ref.:

40-43003 68⁰⁰€

PUNTA PLX3 + LLAVE DYNO | Perio diamantada. Equivalente KaVo® 211



KP2

Cuenta con un revestimiento de diamante (70µm) ideal para un alisado radicular minucioso en línea de visión directa, alisado de proyecciones de restauración y la prolongación de techos de furca.

Ref.:

40-43013 88⁰⁰€

BAJO PEDIDO

PUNTA PLX1 + LLAVE DYNO | Perio curvada a la derecha. Equivalente KaVo® 212



KP2

Diseñada para el desbridamiento periodontal. Especialmente indicado para superficies proximales inaccesibles (lingual, bucal) y en particular para surcos radiculares. Utilizar la superficie lateral de las puntas.

Ref.:

40-43011 128⁰⁰€

BAJO PEDIDO

PUNTA PLX2 + LLAVE DYNO | Perio curvada a la izquierda. Equivalente KaVo® 213



KP2

Diseñada para el desbridamiento periodontal. Especialmente indicado para superficies proximales inaccesibles (lingual, bucal) y en particular para surcos radiculares. Utilizar la superficie lateral de las puntas.

Ref.:

40-43012 128⁰⁰€

BAJO PEDIDO

PUNTA PX + LLAVE DYNO | Perio larga. Equivalente KaVo® 202



KP2

Diseñada para la eliminación del cálculo supra y subgingival en todos los cuadrantes hasta una profundidad de bolsa de 4 mm. Especialmente indicado para intersticios dentales y la zona del surco. Aplicar tangencialmente al diente. Utilizar sólo los primeros 2-3 mm de la punta

Ref.:

40-43004 78⁰⁰€

PUNTA PSX + LLAVE DYNO | Perio larga, extra fina. Equivalente KaVo® 205



KP2

Diseñada para la eliminación de depósitos subgingivales en superficies radiculares. Las bolsas periodontales profundas y tratamientos / revisiones periodontales preventivas. Aplicar tangencialmente al diente. Utilizar sólo los primeros 2-3 mm de la punta. Tratamiento suave (niños).

Ref.:

40-43005 88⁰⁰€

PUNTA EX + LLAVE DYNO | Endodoncia, Endochuck ángulo 120°



KP2

Soporte 120° para limas de diámetro 0,7-0,8mm. Recomendada para limpieza e irrigación de canales radiculares. Especialmente en piezas dentales anteriores.

Ref.:

40-43008 128⁰⁰€

BAJO PEDIDO

PUNTA EX PIR + LLAVE | Perio, Endochuck ángulo 120° (Punta soporte + 1 punta PEEK)



KP2

Soporte 120° para puntas Peek + 1 punta peek. Recomendada para limpieza y mantenimiento de implantes, coronas y puentes.

Ref.:

40-43009 198⁰⁰€

BAJO PEDIDO

PUNTAS PEEK | Perio, Set puntas PEEK, 4 uds.



Set puntas PEEK. Recomendada para limpieza y mantenimiento de implantes, coronas y puentes. **Necesario Adaptador / Endochuck:** 40-43009

Ref.:

40-43010 258⁰⁰€

BAJO PEDIDO

PUNTA DX + LLAVE DYNO | Curva especial. Extracción de coronas



KP2

Especialmente diseñadas para extraer coronas, puentes y pivotes.

Ref.:

40-43007 68⁰⁰€

MICRON



PUNTA TTL1 | Uso universal



Inserto, TTL1 (anillo verde), uso universal

Ref.:

27-TTL1 42⁸⁰€

PUNTA TZ01 | Plana



Inserto, TZ01 (anillo rosa), plana

Ref.:

27-TZ01 42⁸⁰€

PUNTA TES2 | Extra larga perio



Inserto, TES2 (anillo azul), extra larga perio

Ref.:

27-TES2 42⁸⁰€

PUNTAS ENDOACTIVADORES



Endoactivador ENDO3

E70 | Endodoncia, endochuck



Endochuck / Adaptador para sujetar puntas Peek E71, E72, E73 o E74. Diseñada para la limpieza o irrigación del canal radicular. Utilizado para la irrigación del canal radicular tras la preparación del mismo.



Ref.:

28-E70 13'80€

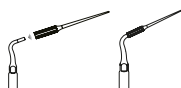

E71 | Endodoncia, Peek, Ø 0,3 x 17,7mm, 10Uds.



Utilizada para la irrigación del canal radicular tras la preparación del mismo. Autoclavable. La parte de trabajo está fabricada de un polímero sin capacidad de corte, lo que previene dañar la morfología del canal. Utilización: Modo E, potencia 1-3. Llenar de solución el canal, introducir la punta en el canal, accionar ultrasonidos y mover la punta arriba y abajo. Tras 20 segundos, parar y repetir 3 veces por canal. Usos recomendados: 6 canales.



Ref.:

28-E71 24'80€

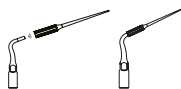

E72 | Endodoncia, Peek, Ø 0,3 x 20,7mm, 10Uds.



Utilizada para la irrigación del canal radicular tras la preparación del mismo. Autoclavable. La parte de trabajo está fabricada de un polímero sin capacidad de corte, lo que previene dañar la morfología del canal. Utilización: Modo E, potencia 1-3. Llenar de solución el canal, introducir la punta en el canal, accionar ultrasonidos y mover la punta arriba y abajo. Tras 20 segundos, parar y repetir 3 veces por canal. Usos recomendados: 6 canales.

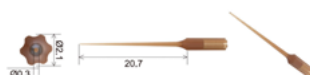

Ref.:

28-E72 24'80€

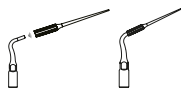

E73 | Endodoncia, Peek, Ø 0,25 x 17,7mm, 10Uds.



Utilizada para la irrigación del canal radicular tras la preparación del mismo. Autoclavable. La parte de trabajo está fabricada de un polímero sin capacidad de corte, lo que previene dañar la morfología del canal. Utilización: Modo E, potencia 1-3. Llenar de solución el canal, introducir la punta en el canal, accionar ultrasonidos y mover la punta arriba y abajo. Tras 20 segundos, parar y repetir 3 veces por canal. Usos recomendados: 6 canales.



Ref.:

28-E73 24'80€

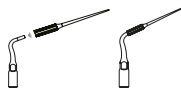

E74 | Endodoncia, Peek, Ø 0,25 x 20,7mm, 10Uds.



Utilizada para la irrigación del canal radicular tras la preparación del mismo. Autoclavable. La parte de trabajo está fabricada de un polímero sin capacidad de corte, lo que previene dañar la morfología del canal. Utilización: Modo E, potencia 1-3. Llenar de solución el canal, introducir la punta en el canal, accionar ultrasonidos y mover la punta arriba y abajo. Tras 20 segundos, parar y repetir 3 veces por canal. Usos recomendados: 6 canales.

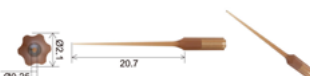

Ref.:

28-E74 24'80€

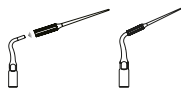

E90 | Endodoncia, especial irrigación canal tras preparación

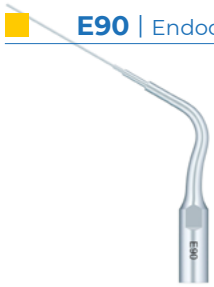

Utilizada para irrigar el canal radicular tras su preparación.
Material: Acero inoxidable

Ref.:

28-E90

18⁰⁰€

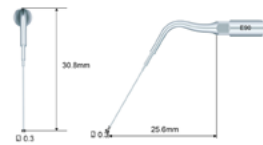

E93 | Endodoncia, punta lisa, especial irrigación canal tras preparación



Utilizada para irrigar el canal radicular tras su preparación.
Dimensiones: 20#, taper 1%, punta lisa
Material: Ni-Ti

Ref.:

28-E93

18⁰⁰€

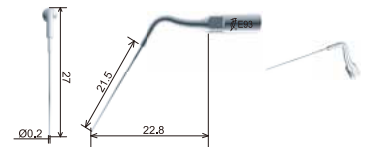
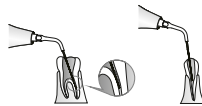

E96 | Endodoncia, punta lisa, especial irrigación canal tras preparación



Utilizada para irrigar el canal radicular tras su preparación.
Dimensiones: 20#, taper 2%, punta lisa
Material: Acero inoxidable

Ref.:

28-E96

26⁸⁰€

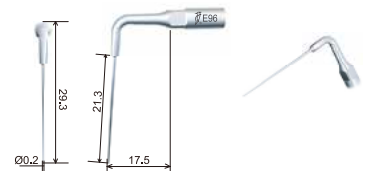
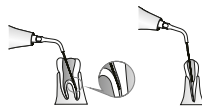

E98 | Endodoncia, punta lisa, especial irrigación canal tras preparación



Utilizada para irrigar el canal radicular tras su preparación.
Dimensiones: 25#, taper 2%, punta lisa
Material: Ni-Ti

Ref.:

28-E98

18⁰⁰€

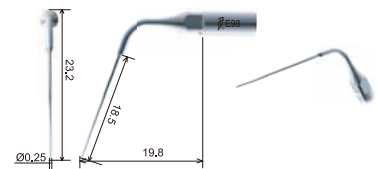
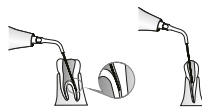

E99 | Endodoncia, punta lisa, especial irrigación canal tras preparación



Utilizada para irrigar el canal radicular tras su preparación.
Dimensiones: 25#, taper 2%, punta lisa
Material: Ni-Ti

Ref.:

28-E99

18⁸⁰€

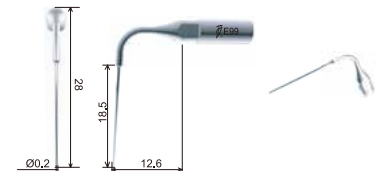
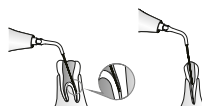

ED93 | Endodoncia, punta lisa, especial irrigación canal tras preparación



Utilizada para irrigar el canal radicular tras su preparación.
Dimensiones: 20#, taper 1%, punta lisa
Material: Ni-Ti

Ref.:

28-ED93 18'00€

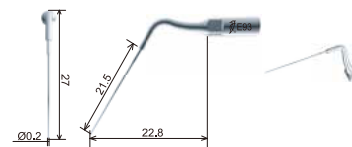
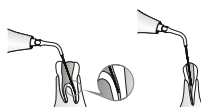

ED96 | Endodoncia, punta lisa, especial irrigación canal tras preparación



Utilizada para irrigar el canal radicular tras su preparación.
Dimensiones: 20#, taper 2%, punta lisa
Material: Acero inoxidable

Ref.:

28-ED96 18'00€

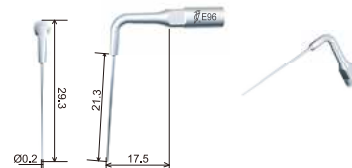
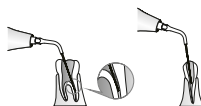

ED98 | Endodoncia, punta lisa, especial irrigación canal tras preparación



Utilizada para irrigar el canal radicular tras su preparación.
Dimensiones: 25#, taper 2%, punta lisa
Material: Ni-Ti

Ref.:

28-ED98 18'00€

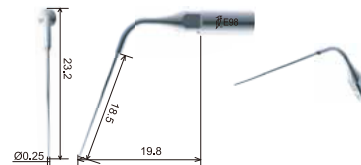
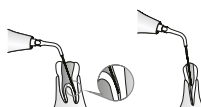

Endoactivador ENDO1 (blanco) COMPATIBLE EMS

E90 | Endodoncia, especial irrigación canal tras preparación

Utilizada para irrigar el canal radicular tras su preparación.
Material: Acero inoxidable

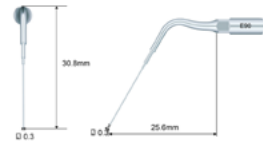

Ref.:

28-E90 18^{00€}

E93 | Endodoncia, punta lisa, especial irrigación canal tras preparación

Utilizada para irrigar el canal radicular tras su preparación.
Dimensiones: 20#, taper 1%, punta lisa
Material: Ni-Ti

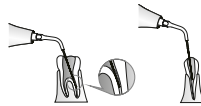
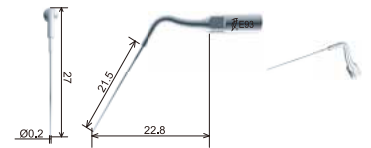

Ref.:

28-E93 26^{80€}

E96 | Endodoncia, punta lisa, especial irrigación canal tras preparación

Utilizada para irrigar el canal radicular tras su preparación.
Dimensiones: 20#, taper 2%, punta lisa
Material: Acero inoxidable

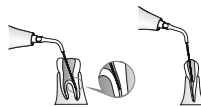
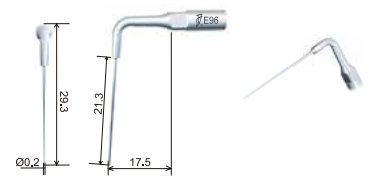

Ref.:

28-E96 18^{00€}

E98 | Endodoncia, punta lisa, especial irrigación canal tras preparación

Utilizada para irrigar el canal radicular tras su preparación.
Dimensiones: 25#, taper 2%, punta lisa
Material: Ni-Ti

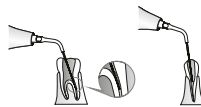
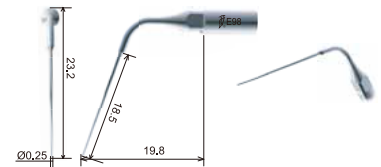

Ref.:

28-E98 18^{00€}

E99 | Endodoncia, punta lisa, especial irrigación canal tras preparación

Utilizada para irrigar el canal radicular tras su preparación.
Dimensiones: 25#, taper 2%, punta lisa
Material: Ni-Ti

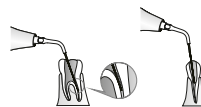
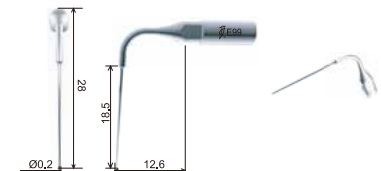

Ref.:

28-E99 18^{80€}

RUMAR

LF

▶ LÁMPARAS DE FOTOCURADO

TKD MOON



- **Diseño más avanzado**
- **Vida útil estimada:** 1.800.000 ciclos de 20 segundos
- **Longitud de onda:** 430 - 490 nm
- 20 ÷ 36 Vdc; 24 ±10 % Vac; 350 mA máximo
- **Fibra óptica esterilizable** en autoclave hasta 135° C
- **Peso:** 100 gr
- **Dimensiones:** Ø39 (Articulación) / Ø28 (Mango) x 225mm
- **Suministro incluye:** fibra óptica Ø8mm y protector vista
- **Garantía:** 24 meses

Intensidad

1.000 mW/cm² – 1.800 mW/cm²



**COMPATIBLE
CON LÁMPARA
T-LED CASTELLINI®**

Ref.: 40-50200

NO incluye manguera

628⁰⁰€

Ref.: 40-50293

Incluye manguera
silicona gris oscuro 160cm

680⁰⁰€

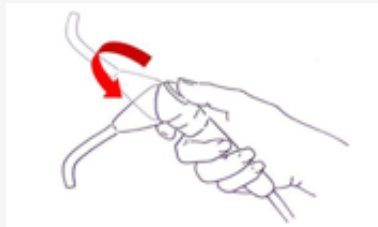
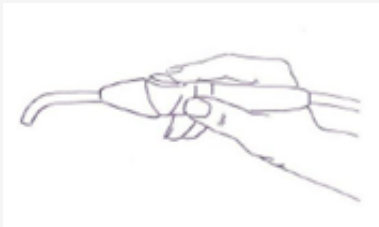

Con **ÁNGULO
DE TRABAJO
AJUSTABLE**
para una
mayor
comodidad

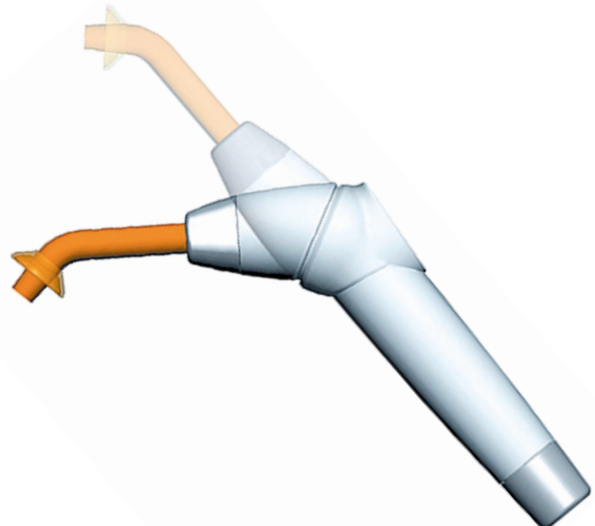

Punta y otros repuestos ver LISTA REPUESTOS



La elección de miles de dentistas en todo el mundo

O-Star PRO

AHORA
POLIMERIZACIÓN
MÁS PROFUNDA
Y UNIFORME

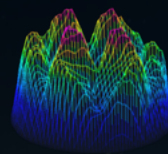

O-Star PRO

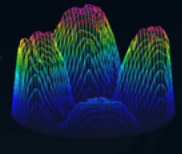

O-Star

La **NUEVA O-Star Pro** de Woodpecker utiliza **29 chips LED azules y morados** dispuestos en un patrón mixto e intercalado que se mezclan uniformemente. Este diseño único **evita manchas irregulares y/o zonas oscuras**.

El **haz uniforme** promueve la reacción completa del foto-iniciador dentro de la resina lo que **mejora la eficacia del curado**.

Salida de **luz más concentrada** gracias al ángulo de luz de sólo 10,8°, asegurando un perfecto **curado en profundidad**.

Nuevo modo de salida «Pulse» que genera menos calor a la vez que asegura una profundidad de **polimerización superior a 3mm** en sólo **5 segundos**. **20% menos de calor** en comparación con la salida de calor constante.

Elegante diseño y la tecnología más avanzada, capaz de **POLIMERIZAR TODAS LAS RESINAS** del mercado: Dentsply®, 3M® ... **TODAS**.

ULTRALIGERA
108g

COMPACTA Y POTENTE
CUERPO
METÁLICO



O-Star PRO



**FOTOCURADO
EN 1 SEGUNDO**

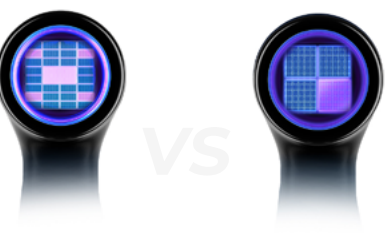

O-Star PRO

O-Star

POTENCIÓMETRO integrado en la **base de carga**.



Punta y otros repuestos ver LISTA REPUESTOS

- **29 chips LED** azules y morados intercalados uniformemente (Haz uniforme)
- **Ángulo de luz:** 15,8°
- **Inalámbrica**
- **Sin tiempo de espera:** Más de 3mm en menos de 5 segundos
- **Longitud de onda:** 385 - 515 nm
- **Sistema de doble longitud** (luz azul + luz ultravioleta) o de **longitud de onda múltiple**, tecnología capaz de polimerizar todos los materiales fotopolimerizables.
- Display **OLED**
- **Superficie de polimerización:** 10mm
- Con **lente de cura de puntos** para emisión focalizada en la **polimerización de carillas y la cementación de pernos de fibra**
- **Peso:** 108 gr
- **Batería:** 2.000 mAh
- **Dimensiones:** Ø 23 x 204mm
- **Suministro incluye:** Fundas desechables y lente de cura de puntos.
- **Garantía:** 24 meses (6 meses en accesorios)

7 programas de trabajo

Turbo	2.700-3.000 mW/cm ²	1 o 3 seg.
▶ Cura 2 mm de resina en sólo 1 segundo gracias a su intensidad ultra alta		
High	1.800-2.000 mW/cm ²	3 o 5 seg.
▶ Proporciona un curado rápido y profundo en solo 3 o 5 segundos.		
Ortho	2.700-3.000 mW/cm ²	5 o 10 ciclos de 3 seg. cada uno (con una sola pulsación)
▶ Especifico para el pegado de brackets de ortodoncia. Múltiples ciclos con una sola pulsación. (Número de ciclos ajustables)		
Normal	1.000-1.200 mW/cm ²	5, 10, 15 o 20 seg.
▶ Ideal para restauraciones generales, con tiempos de polimerización ajustables.		
Rampa (Soft)	1.000-1.200 mW/cm ²	5, 10, 15 o 20 seg.
▶ Reduce la contracción de la resina y el riesgo de microfugas, perfecto para pacientes con necesidades delicadas.		
Escalonado (Pulse)	1.000-1.200 mW/cm ²	5, 10, 15 o 20 seg.
▶ Disipa eficazmente el calor, garantizando el confort durante ciclos de tratamiento prolongados.		
Check *	200 - 400 mW/cm ²	30 o 60 seg.
▶ Utiliza una luz violeta para la detección precisa de caries, sarro dental y fisuras, en combinación con gafas especiales.		

* Luz fluorescente para detectar caries y Biofilm.

Ref.: **28-OSTAR** **498'00€**

Ref.: **28-WD002** Fundas (100 unidades) **6'80€**

Ref.: **28-LF012** Gafas protectoras para Modo CHECK **29'80€**

NUEVA

**FOTOCURADO
EN 1 SEGUNDO**



iLED II



- Elegante, potente y versátil
- Inalámbrica
- Sin tiempo de espera
- Longitud de onda: 385 - 515 nm
- Sistema de doble longitud (luz azul + luz ultravioleta) o de longitud de onda múltiple, tecnología capaz de polimerizar todos los materiales fotopolimerizables.
- Superficie de polimerización: 10mm
- Capacidad de la batería: 2.000 mAh
- Peso: 278 gr
- Dimensiones: Ø 25 x 240mm
- Suministro incluye: Fundas desechables y lente de cura de puntos.
- Garantía: 24 meses (6 meses en accesorios)

3 programas de trabajo

Turbo (P0)	2.700 - 3.000 mW/cm ²	1 o 3 seg.
Alto (P1)	1.800 - 2.000 mW/cm ²	3 o 5 seg.
Normal (P2)	1.000 - 1.200 mW/cm ²	5, 10, 15 o 20 seg.

Ref.: 28-ILEDII

228⁰⁰€

Ref.: 28-WD001

Fundas (100 unidades)

6⁸⁰€

POLIMERIZA TODAS LAS RESINAS DEL MERCADO.
Potencia: hasta 3.000 mW/cm²

Otras lámparas
8 mm

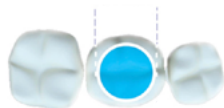

iLED II
10 mm

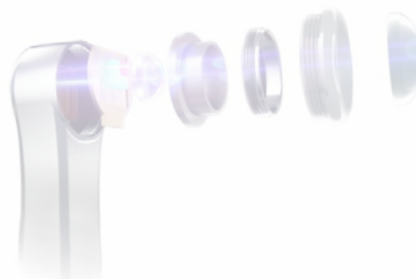
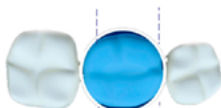

**MAYOR SUPERFICIE
DE POLIMERIZACIÓN**

Punta y otros repuestos ver LISTA REPUESTOS

**FOTOCURADO
EN 1 SEGUNDO**



iLED MAX

DTE®

- Atractivo y ergonómico diseño
- Inalámbrica
- Sin tiempo de espera
- **Longitud de onda:** 385 - 515 nm
- **Sistema de doble longitud** (luz azul + luz ultravioleta) o de **longitud de onda múltiple**, tecnología capaz de polimerizar todos los materiales fotopolimerizables.
- **Superficie de polimerización:** 10mm
- **Capacidad de la batería:** 2.000 mAh
- **Color:** blanco o violeta
- **Peso:** 278 gr
- **Dimensiones:** Ø 25 x 240mm
- **Garantía:** 24 meses (6 meses en accesorios)

2 programas de trabajo

Turbo (P1)	2.300 - 2.500 mW/cm ²	1 o 3 seg.
Normal (P2)	1.100 mW/cm ²	5, 10, 15 o 20 seg.

Ref.: **28-ILEDMAXB** | Blanco

148⁰⁰€

Ref.: **28-ILEDMAXV** | Violeta

148⁰⁰€

Ref.: **28-WD001**

Fundas (100 unidades)

6⁸⁰€

POLIMERIZA TODAS LAS RESINAS DEL MERCADO.
Potencia: hasta 2.500 mW/cm²



**MAYOR SUPERFICIE
DE POLIMERIZACIÓN**

Punta y otros repuestos ver LISTA REPUESTOS

LED.H ORTHO



POTENTE Y LIGERA

ESPECIALMENTE diseñada para **ORTODONCIA**

- Inalámbrica
- Longitud de onda: 385 - 515 nm
- Sistema de doble longitud (luz azul + luz ultravioleta) o de longitud de onda múltiple, tecnología capaz de polimerizar todos los materiales fotopolimerizables.
- Fibra óptica esterilizable en autoclave hasta 135° C
- Peso: 178 gr
- Dimensiones: Ø 25 x 252mm
- Suministro incluye: "dos" fibras ópticas: (1 normal Ref.: 28-FO002 y 1 biselada Ref.: 28-FO003)
- Garantía: 24 meses (6 meses en accesorios)

2 programas de trabajo

Ciclos cortos, potentes y sin sobrecalentamientos

Ortho (P1)	1.800 mW/cm ²	3, 5 o 10 seg.
Normal (P2)	1.100 mW/cm ²	5, 10, 15 o 20 seg.

Ref.: 28-LEDHORTH0

149⁸⁰€

LUX E PLUS



- Económica, atractiva y ligera
- Sin tiempo de espera
- Longitud de onda: 385 - 515 nm
- Sistema de doble longitud (luz azul + luz ultravioleta) o de longitud de onda múltiple, tecnología capaz de polimerizar todos los materiales fotopolimerizables.
- Fibra óptica esterilizable en autoclave hasta 135° C
- Peso: 141 gr.
- Dimensiones: 40 x 50 x 260mm.
- Garantía: 24 meses (6 meses en accesorios)

3 programas de trabajo

Bajo (L)	800 - 1.000 mW/cm ²	5, 10, 15 o 20 seg.
Medio (M)	1.000 - 1.200 mW/cm ²	5, 10, 15 o 20 seg.
Alto (H)	1.400 - 1.600 mW/cm ²	3 o 5 seg.

Ref.: 28-LUXEPLUS

99⁸⁰€



Punta y otros repuestos ver LISTA REPUESTOS

SI NO ENCUENTRAS LO QUE BUSCAS, ¡CONSÚLTANOS!
Precios: impuestos, portes y mano de obra no incluidos.

LED.C



**ROBUSTA
Y LIGERA**



- Inalámbrica
- Sin tiempo de espera
- **Longitud de onda:** 385 - 515 nm
- **Sistema de doble longitud** (luz azul + luz ultravioleta) o de **longitud de onda múltiple**, tecnología capaz de polimerizar todos los materiales fotopolimerizables.
- **Fibra óptica esterilizable** en autoclave hasta 135° C
- **Peso:** 120 gr
- **Dimensiones:** Ø 23 x 263mm
- **Suministro incluye:** 2 baterías
- **Garantía:** 24 meses (6 meses en accesorios)

3 programas de trabajo

Normal	1.000 mW/cm ²	5, 10, 15 o 20 seg.
Rampa	1.000 mW/cm ²	5, 10, 15 o 20 seg.
Escalonado	1.000 mW/cm ²	5, 10, 15 o 20 seg.

Ref.: 28-LEDC

104⁸⁰€

LUX VI



- **Sencilla y ligera, ideal estudiantes**
- Inalámbrica
- Sin tiempo de espera
- **Longitud de onda:** 385 - 515 nm
- **Sistema de doble longitud** (luz azul + luz ultravioleta) o de **longitud de onda múltiple**, tecnología capaz de polimerizar todos los materiales fotopolimerizables.
- **Fibra óptica esterilizable** en autoclave hasta 135° C
- **Peso:** 100 gr
- **Dimensiones:** Ø 26 x 234mm
- **Garantía:** 24 meses (6 meses en accesorios)

3 programas de trabajo

Normal (01)	1.500-1.700 mW/cm ²	5 seg
	1.000-1.200 mW/cm ²	10, 15 o 20 seg
Rampa (02)	1.500-1.700 mW/cm ²	5 seg
	1.000-1.200 mW/cm ²	10, 15 o 20 seg
Escalonado (03)	1.500-1.700 mW/cm ²	5 seg
	1.000-1.200 mW/cm ²	10, 15 o 20 seg

Ref.: 28-LUXVI

99⁸⁰€



**SENCILLA
Y LIGERA**

**IDEAL
ESTUDIANTES**



Punta y otros repuestos ver LISTA REPUESTOS



LED.D



- Inalámbrica
- Sin tiempo de espera
- **Longitud de onda:** 385 - 515 nm
- **Sistema de doble longitud** (luz azul + luz ultravioleta) o de **longitud de onda múltiple**, tecnología capaz de polimerizar todos los materiales fotopolimerizables.
- **Fibra óptica esterilizable** en autoclave hasta 135° C
- **Peso:** 143 gr
- **Dimensiones:** 32 x 38 x 202mm
- **Garantía:** 24 meses (6 meses en accesorios)

3 programas de trabajo

Normal (01)	1.600 mW/cm ²	5 seg
	900 mW/cm ²	10, 15, 20, 25, 30, 35 o 40 seg.
Rampa (02)	1.600 mW/cm ²	5 seg
	900 mW/cm ²	10, 15, 20, 25, 30, 35 o 40 seg.
Escalonado (03)	1.600 mW/cm ²	5 seg
	900 mW/cm ²	10, 15, 20, 25, 30, 35 o 40 seg.

Ref.: 28-LEDD

94⁸⁰€

LED.G



- **Built in** (Para integrar en equipos dentales)
- **TODO UN CLÁSICO**
- **Longitud de onda:** 385 - 515 nm
- **Sistema de doble longitud** (luz azul + luz ultravioleta) o de **longitud de onda múltiple**, tecnología capaz de polimerizar todos los materiales fotopolimerizables.
- **Fibra óptica esterilizable** en autoclave hasta 135° C
- AC24V 50Hz / 60Hz
- **Peso:** 135 gr
- **Garantía:** 24 meses

3 programas de trabajo

Normal	1.000-1.200 mW/cm ²	5, 10, 15 o 20 seg
Rampa	1.000-1.200 mW/cm ²	5, 10, 15 o 20 seg
Escalonado (Pulse)	1.000-1.200 mW/cm ²	5, 10, 15 o 20 seg

Ref.: 28-LEDG

104⁸⁰€



Punta y otros repuestos ver LISTA REPUESTOS



VV Light

Built in



**ELEGANTE Y
¡ULTRALIGERA!
74g.**

- **Built in** (Para integrar en equipos dentales)
- **ELEGANTE Y ULTRALIGERA**
- **Longitud de onda:** 385 - 515 nm
- **Sistema de doble longitud** (luz azul + luz ultravioleta) o de **longitud de onda múltiple**, tecnología capaz de polimerizar todos los materiales fotopolimerizables.
- **Superficie de polimerización:** 10mm
- AC24V 50Hz / 60Hz
- **Peso:** 74 gr
- **Dimensiones:** 22 x 22,8 x 244mm
- **Garantía:** 24 meses

4 programas de trabajo

High	2.300-2.500 mW/cm ²	1 seg
Normal	1.000-1.200 mW/cm ²	5, 10, 15 o 20 seg
Rampa	1.000-1.200 mW/cm ²	5, 10, 15 o 20 seg
Escalonado (Pulse)	1.000-1.200 mW/cm ²	5, 10, 15 o 20 seg

Ref.: **28-VVLIGHT**

158⁰⁰€

Ref.: **28-WD006**

Fundas (100 unidades)

6⁸⁰€

PARA LOS MÁS EXIGENTES

- Diseño moderno y elegante
- Polimeriza **TODAS** las resinas del mercado inclusive las **Dentsply®**, **3M®**
- **Diámetro de fotocurado:** 10mm



Punta y otros repuestos ver LISTA REPUESTOS

END

▶ ENDODONCIA

1. Motores endodoncia
2. Endoactivadores
3. Sistema de Obturación Gutapercha
4. Cortador Gutapercha
5. Contra ángulos endo
6. Localizadores de ápices

¿Quién busca un motor de endodoncia?

1- Un endodoncista especializado en busca de una mayor eficiencia, rentabilidad y comodidad.

2- Un odontólogo que se aventura en la endodoncia y busca una herramienta que le guíe, ayude y le de seguridad.

Sea cual sea el caso, los **motores endo Woodpecker®** le guiarán para que de forma fácil, segura y eficiente puedan realizar sus endodoncias con garantías y evitando la rotura del instrumento / lima.

- ▶ Utilizables con cualquier sistema de limas. Decenas ya pre-parametrizadas en los motores y programas personalizables para las que no.
- ▶ Movimientos recíprocante, ATR, sentido horario o sentido antihorario.
- ▶ Vídeos explicativos con las funciones.
- ▶ Dispositivos, accesorios y repuestos. **¡Siempre en stock! Entrega en 24 horas.**



PROXIMAMENTE
LIMAS ENDO
DISPONIBLE EN 2º TRIMESTRE DE 2026

InnoReci

Limas reciprocantes de corte izquierdo



InnoTaper

Limas rotatorias

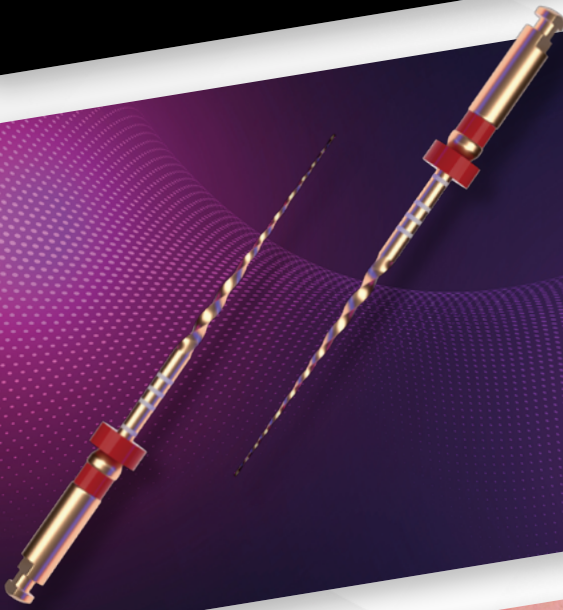

DM-F1



Dents Mind

RUMAR
mayorista dental

WOODPECKER

ENDO GT PRO

MOTOR DE ENDODONCIA INTELIGENTE

DISPONIBLE EN 2º TRIMESTRE DE 2026



"El futuro de la endodoncia"



Motor de endodoncia + contra ángulo y localizador de ápices integrado

Ai-Motor | Terauchi Black Edition

WOODPECKER



6 MODOS DISPONIBLES

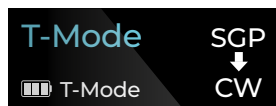

1. T-Mode: consiste en una secuencia de modos.

Primero se empieza con un modo SGP (Safe Glide Path) diseñado para pasar

un ledge o escalón que consiste en un movimiento recíprocante con igual ángulo hacia adelante y hacia atrás. En este podrás fijar ángulo y velocidad de giro.

Seguido de un modo a elegir entre Normal, Reverse, Recíprocante o ATR, donde podrás definir todos los parámetros propios de cada modo.

Empezarás presionando el botón de activación para arrancar en el modo SGP y tras pasar el ledge o escalón, bastará con presionar el botón de activación nueva y automáticamente pasarás al segundo modo configurado.

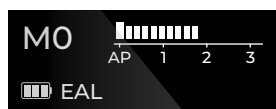

2. Modo localizador de ápices (EAL): solo medición.

Cuentas con un detalle de 16 pasos al ápice y a parte del ápice, puedes fijar un punto de referencia de forma manual (flash bar).

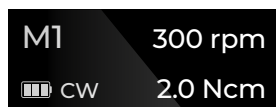

3. Modo Normal (CW): giro sentido horario.

Puedes parametrizar: velocidad (rpm), torque (Ncm), que hacer al llegar al punto apical (STOP / REVERSE / OFF), que empiece a rotar al entrar la lima en el canal

(ON / OFF), fijar un punto de referencia (flash bar) y si reducir la velocidad al acercarse al punto apical o no (ON / OFF).

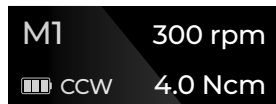

4. Modo Reverse (CCW): giro sentido antihorario.

Ideal para inyectar hidróxido de Calcio y similares.

Puedes parametrizar: velocidad (rpm), fijar un punto de referencia (flash bar) y si reducir la velocidad al acercarse al punto apical o no (ON / OFF).



5. Modo Recíproco (REC):

Puedes parametrizar: velocidad (rpm), torque (Ncm), ángulo de avance y ángulo de retroceso**, que hacer al llegar al punto apical (STOP / REVERSE / OFF), que empiece a rotar al entrar la lima en el canal (ON / OFF) y fijar un punto de referencia (flash bar)

al punto apical (STOP / REVERSE / OFF), que empiece a rotar al entrar la lima en el canal (ON / OFF) y fijar un punto de referencia (flash bar)

¡EL MOTOR DE LOS ENDODONCISTAS!

Ref.: 28-AIMOTORBLACK

1.280⁰⁰€



COMPATIBLE
CON TODAS
LAS LIMAS DE
PRIMERAS
MARCAS

MOTOR BRUSHLESS
MAYOR SUAVIDAD,
RENDIMIENTO, PRECISIÓN
Y DURABILIDAD



6. Modo Inversión de Torque Adaptativo (ATR):

La lima en sentido horario hasta que alcanza la limitación de torque preestablecida. Tras alcanzarla empieza a rotar alternativamente según los ángulos establecidos.

Puedes parametrizar: velocidad (rpm), torque (Ncm), ángulo de avance y ángulo de retroceso**, que hacer al llegar al punto apical (STOP / REVERSE / OFF), que empiece a rotar al entrar la lima en el canal (ON / OFF) y fijar un punto de referencia (flash bar).

**F: ángulo de avance / R: ángulo de retroceso. Ambos ajustables cada 10 grados en un rango de ajuste 20°-400°.

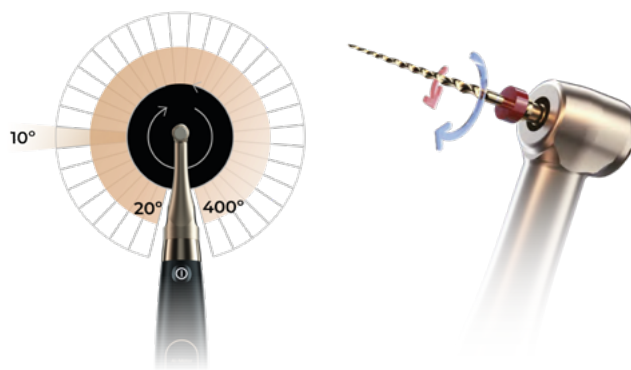



CARACTERÍSTICAS TÉCNICAS

10 programas memorizables	
Función de calibrado automático	
30 sistemas de limas predefinidos y programados según especificaciones del fabricante de la lima (Ver página 158). En los casos de existir: cada uno con diferentes grupos de programación según longitud y conicidad de la lima	
Ángulo de trabajo ajustable para fácil acceso a diferentes piezas dentales. Giro de cabeza de 360°.	
Pantalla	Pantalla OLED clara e intuitiva. La más grande integrada en una pieza de mano.
Pieza de mano	158 g
Batería (de gran capacidad)	2.000 mAh con carga inalámbrica
Cabeza 6:1 super mini	- 8mm de diámetro x 9,7mm de altura >>> mayor visibilidad - Reducción 6:1 >>> mayor precisión y capacidad de corte - Caja de engranajes planetarios >>> mayor durabilidad - Esterilizable en autoclave
Torque ajustable	0,4 Ncm a 5,0 Ncm
Velocidad ajustable	100 a 2.500 rpm
Suministro incluye	Pieza de mano, base cargadora y accesorios (1x cable de medición, 4x ganchos limas, 2x ganchos labiales, 2x Touch Proves, 2x fundas aislantes y otros...)
Garantía	24 meses unidad y pieza de mano (12 meses en contra ángulo)



Motor de endodoncia + contra ángulo y localizador de ápices integrado

Motopex

WOODPECKER



5 MODOS DISPONIBLES

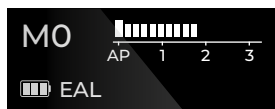

1. Modo localizador de ápices (EAL): solo medición.

Cuenta con un detalle de 9 pasos al ápice y a parte del ápice, puedes fijar un punto de referencia de forma manual (flash bar).

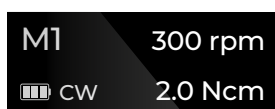

2. Modo Normal (CW): giro sentido horario.

Puedes parametrizar: velocidad (rpm), torque (Ncm)*, qué hacer al llegar al punto apical (STOP / REVERSE / OFF), que empiece a rotar al entrar la lima en el canal (ON / OFF), fijar un punto de referencia (flash bar) y si reducir la velocidad al acercarse al punto apical o no (ON / OFF).

*Al llegar al torque preestablecido = CCW + señal acústica, tras liberar torque = CW.



3. Modo Reverse (CCW): giro sentido antihorario.

Ideal para inyectar hidróxido de Calcio y similares.

Puedes parametrizar: velocidad (rpm), fijar un punto de referencia (flash bar) y si reducir la velocidad al acercarse al punto apical o no (ON / OFF).



4. Modo Recíproco (REC):

Puedes parametrizar: velocidad (rpm), torque (Ncm), ángulo de avance y ángulo de retroceso**, que hacer al llegar al punto apical (STOP / REVERSE / OFF), que empiece a rotar al entrar la lima en el canal (ON / OFF) y fijar un punto de referencia (flash bar).



5. Modo Inversión de Torque Adaptativo (ATR):

La lima en sentido horario hasta que alcanza la limitación de torque preestablecida. Tras alcanzarla empieza a rotar alternativamente según los ángulos establecidos.

Puedes parametrizar: velocidad (rpm), torque (Ncm), ángulo de avance y ángulo de retroceso**, que hacer al llegar al punto apical (STOP / REVERSE / OFF), que empiece a rotar al entrar la lima en el canal (ON / OFF) y fijar un punto de referencia (flash bar).

**F: ángulo de avance / R: ángulo de retroceso. Ambos ajustables cada 10 grados en un rango de ajuste 20°-400°.

MOTOR BRUSHLESS
MAYOR SUAVIDAD,
RENDIMIENTO, PRECISIÓN
Y DURABILIDAD



COMPATIBLE
CON TODAS
LAS LIMAS DE
PRIMERAS
MARCAS

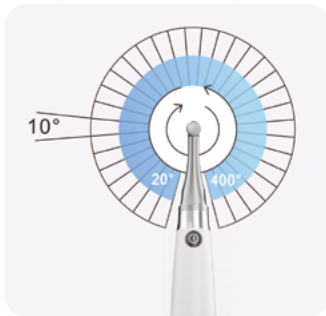

Ref.: 28-MOTOPEX Blanco 998'00€

Ref.: 28-MOTOPEXPINK Rosa 998'00€

¡IDEAL PARA ENDODONCISTAS ESPECIALIZADOS!

SI NO ENCUENTRAS LO QUE BUSCAS, ¡CONSÚLTANOS!
Precios: impuestos, portes y mano de obra no incluidos.

CENTRO DE GRAVEDAD DELANTERO



CARACTERÍSTICAS TÉCNICAS

	10 programas memorizables
	Función de calibrado automático
	30 sistemas de limas predefinidos y programados según especificaciones del fabricante de la lima (Ver página 158). En los casos de existir: cada uno con diferentes grupos de programación según longitud y conicidad de la lima
	Ángulo de trabajo ajustable para fácil acceso a diferentes piezas dentales. Giro de cabeza de 360°.
Pantalla	Pantalla OLED clara e intuitiva. La más grande integrada en una pieza de mano.
Pieza de mano	158 g
Batería (de gran capacidad)	2.000 mAh
Cabeza 6:1 super mini	<ul style="list-style-type: none"> - 8mm de diámetro x 9,7mm de altura >>> mayor visibilidad - Reducción 6:1 >>> mayor precisión y capacidad de corte - Caja de engranajes planetarios >>> mayor durabilidad - Esterilizable en autoclave
Torque ajustable	0,4 Ncm a 5,0 Ncm
Velocidad ajustable	100 a 1.800 rpm ← AHORA más versátil
Suministro incluye	Pieza de mano, base cargadora y accesorios (1x cable de medición, 4x ganchos limas, 2x ganchos labiales, 2x Touch Proves, 2x fundas aislantes y otros...)
Garantía	24 meses unidad y pieza de mano (12 meses en contra ángulo)



Motor de endodoncia + contra ángulo y localizador de ápices integrado

Endo Radar PLUS

WOODPECKER | DTE



Único motor con modo de trabajo



ARI

Reciprocación
Inteligente
Adaptativa

EXCLUSIVO
DISTRIBUIDORES

RUMAR
mayorista dental

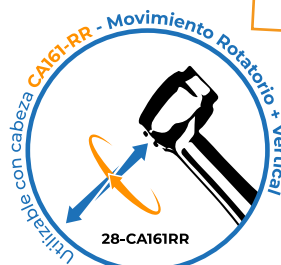

MOTOR BRUSHLESS

MAYOR SUAVIDAD,
RENDIMIENTO, PRECISIÓN
Y DURABILIDAD

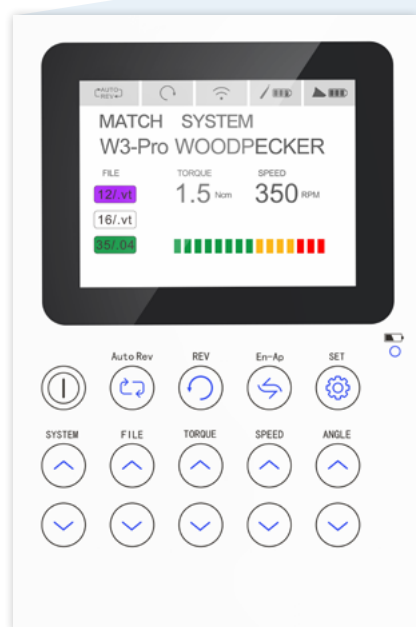

¿Qué es ARI? Software integrado en el motor **Endo Radar Plus (Exclusivo en RUMAR)**, que controla dinámicamente el estrés torsional durante la reciprocación. Cuando aumenta el estrés del instrumento en el conducto, ARI ajusta **automáticamente** los ángulos* de reciprocación disminuyéndolos. Tras liberar el estrés, vuelve a los ángulos inicialmente establecidos.

*Ángulos de giro totalmente configurables de 10° en 10°.

NÚMERO 1 EN VENTAS ¡IDEAL PARA CLÍNICAS!

Gran display luminoso, base inalámbrica y pieza de mano inalámbrica.

Modos disponibles:

- Motor solo
- Función combinada
- Localizador de ápices

Movimientos

- Giro sentido horario (CW)
- Giro sentido antihorario (CCW)
- Movimiento reciprocante (REC)
- Inversión Torque Adaptativo (ATR)

En cuanto al motor

27 sistemas de limas predefinidos y programados según especificaciones del fabricante de la lima (Ver siguiente página).

En los casos de existir: cada uno con diferentes grupos de programación según longitud y conicidad de la lima.



Ref.: 28-ENDORADARP

918,00€

SI NO ENCUENTRAS LO QUE BUSCAS, ¡CONSÚLTANOS!
Precios: impuestos, portes y mano de obra no incluidos.

15 X Programas completamente personalizables

(según necesidades del profesional o pensado para limas no predefinidas)

- **2 Modos ARI** (M1 y Extreme): Adaptive Reciprocating Intelligent o Reciprocación Inteligente Adaptativa, donde se puede parametrizar: torque, velocidad y los ángulos del movimiento reciprocante al detalle ¡De 10 en 10 grados!
- **8 simples** donde se puede parametrizar: torque, velocidad, auto rev / auto stop / OFF, movimiento horario / movimiento antihorario.
- **3 reciprocantes** (SGP - Safety Glide Path) donde se puede parametrizar: torque, velocidad y los ángulos del movimiento reciprocante al detalle ¡De 10 en 10 grados!
- **2 ATR** (Adaptive Torque Reverse) un movimiento horario y otro movimiento antihorario, donde se puede parametrizar: torque, velocidad y los ángulos del movimiento reciprocante al detalle ¡De 10 en 10 grados!

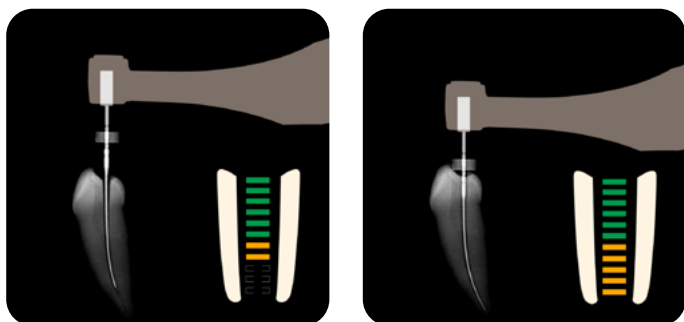
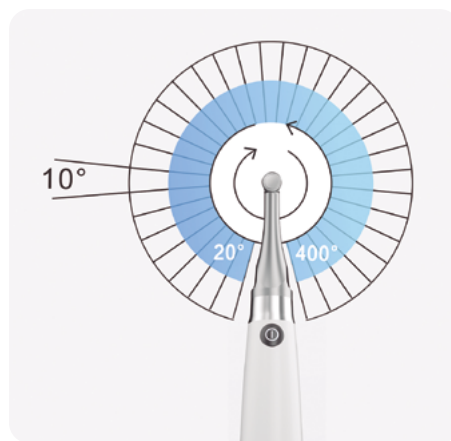

En cuanto al localizador de ápices

Máxima precisión con sus 10 niveles de detalle y la posibilidad de marcar el punto apical de aviso que deseemos.

Y en cuanto a la función combinada

Todo lo de las funciones del motor y del localizador de ápices además de:

- **3 posibles acciones al llegar al punto apical marcado:**
 - **AP. STOP:** detenerse
 - **AP. REV:** cambiar a movimiento antihorario
 - Desactivado.
- **2 posibles acciones al aproximarse al punto apical marcado:**
 - **SL. D.:** reducir velocidad al acercarse al punto apical
 - Desactivado.
- **3 posibles acciones al acceder / salir del canal radicular:**
 - **AUTOSTOP:** la lima para de girar al salir en el canal
 - **AUTOSTART:** la lima empieza a girar al entrar en el canal
 - Desactivado.

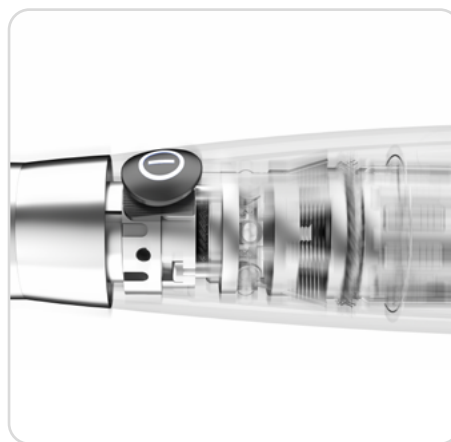

LISTA SISTEMAS DE LIMAS PREDEFINIDOS ENDO RADAR PLUS (ARI MODE)

1.- W3-Pro	9.- PathFile	17.- Endo Flare
2.- W3-Single	10.- K3	18.- iRace
3.- W2-Plus	11.- K3XF	19.- BioRace
4.- W2-Pro	12.- TF	20.- Gates
5.- W2	13.- Revo-S	21.- XP-endo Finisher
6.- ENDO-Plus	14.- One Shape	22.- XP-endo Shaper
7.- ProTaper	15.- One Shape Apical	Para limas no predefinidas utilizar programas personalizables
8.- ProTaper Next	16.- G-Files	

**COMPATIBLE
CON TODAS
LAS LIMAS DE
PRIMERAS
MARCAS**



CARACTERÍSTICAS TÉCNICAS

	14 programas personalizables
	Función de calibrado automático
	22 sistemas de limas predefinidos y programados según especificaciones del fabricante de la lima (Ver página anterior). En los casos de existir: cada uno con diferentes grupos de programación según longitud y conicidad de la lima.
	Ángulo de trabajo ajustable para fácil acceso a diferentes piezas dentales. Giro de cabeza de 360°.
Pantalla	Pantalla táctil HD LCD 2,8". Utilizable incluso con guantes mojados.
Pieza de mano	156 g
Batería (de gran capacidad)	2.000 mAh con carga inalámbrica
Cabeza 6:1 super mini	- 8mm de diámetro x 9,7mm de altura >>> mayor visibilidad - Reducción 6:1 >>> mayor precisión y capacidad de corte - Caja de engranajes planetarios >>> mayor durabilidad - Esterilizable en autoclave
Torque ajustable	0,4 Ncm a 5,0 Ncm
Velocidad ajustable	100 a 1.200 rpm
Suministro incluye	Pieza de mano, base cargadora y accesorios (1x cable de medición, 4x ganchos limas, 2x ganchos labiales, 2x Touch Proves, 2x fundas aislantes y otros...)
Garantía	24 meses unidad y pieza de mano (12 meses en contra ángulo)



Motor de endodoncia + contra ángulo

Endo Smart +

WOODPECKER

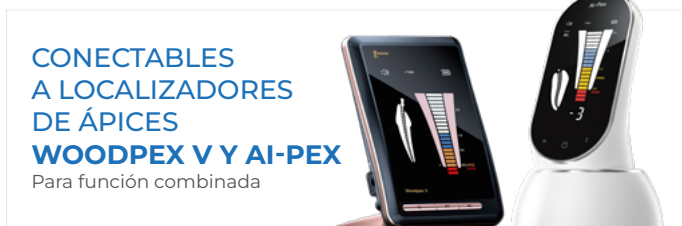

CONECTABLES A LOCALIZADORES DE ÁPICES WOODPEX V Y AI-PEX
Para función combinada

MOTOR BRUSHLESS
MAYOR SUAVIDAD, RENDIMIENTO, PRECISIÓN Y DURABILIDAD

4 MODOS DISPONIBLES

En naranja las funciones solo disponibles en función combinada.

M1 300 rpm
CW 2.0 Ncm

1. Modo Normal (CW): giro sentido horario.
Puedes parametrizar: velocidad (rpm), torque (Ncm)*, que hacer al llegar al punto apical (STOP / REVERSE / OFF), que empiece a rotar al entrar la lima en el canal (ON / OFF), fijar un punto de referencia (flash bar) y si reducir la velocidad al acercarse al punto apical o no (ON / OFF).

*Al llegar al torque preestablecido = CCW + señal acústica, tras liberar torque = CW.

M1 300 rpm
CCW 4.0 Ncm

2. Modo Reverse (CCW): giro sentido antihorario.
Ideal para inyectar hidróxido de Calcio y similares.

Puedes parametrizar: velocidad (rpm), fijar un punto de referencia (flash bar) y si reducir la velocidad al acercarse al punto apical o no (ON / OFF).

M1 F: 30°
REC R: 150°

3. Modo Recíproco (REC):
Puedes parametrizar: velocidad (rpm), torque (Ncm), ángulo de avance y ángulo de retroceso**, que hacer al llegar al punto apical (STOP / REVERSE / OFF), que empiece a rotar al entrar la lima en el canal (ON / OFF) y fijar un punto de referencia (flash bar)

M1 300 rpm
ATR 1.0 Ncm

4. Modo Inversión de Torque Adaptativo (ATR):
La lima en sentido horario hasta que alcanza la limitación de torque preestablecida. Tras alcanzarla empieza a rotar alternativamente según los ángulos establecidos.

Puedes parametrizar: velocidad (rpm), torque (Ncm), ángulo de avance y ángulo de retroceso**, que hacer al llegar al punto apical (STOP / REVERSE / OFF), que empiece a rotar al entrar la lima en el canal (ON / OFF) y fijar un punto de referencia (flash bar).

**F: ángulo de avance / R: ángulo de retroceso. Ambos ajustables cada 10 grados en un rango de ajuste 20°-400°.

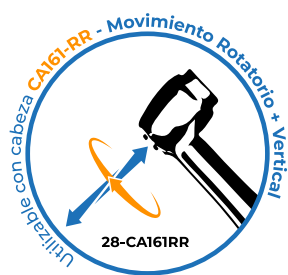

COMPATIBLE CON TODAS LAS LIMAS DE PRIMERAS MARCAS

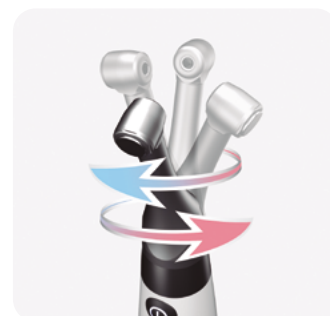
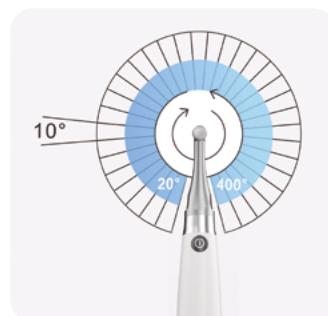

Ref.: 28-ENDOSMARTP

658⁰⁰€

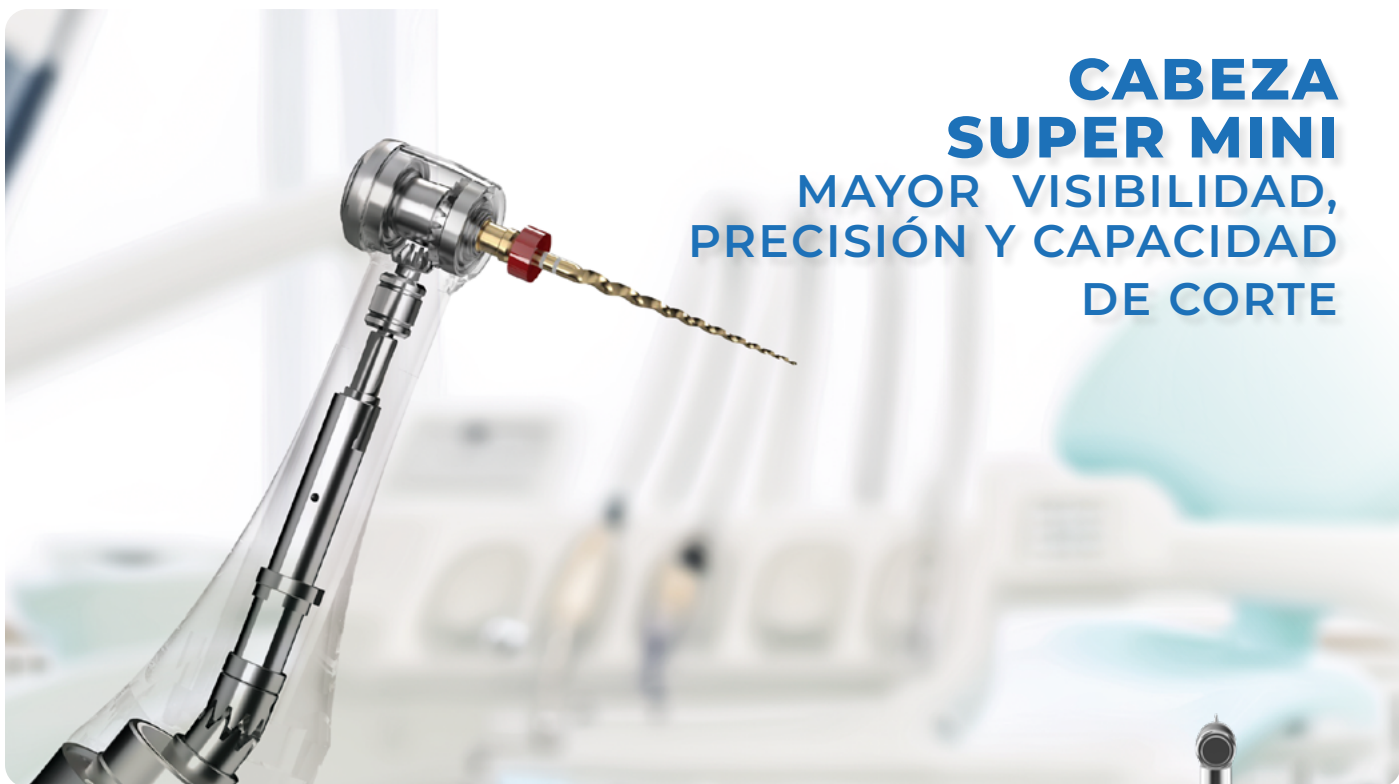

CABEZA SUPER MINI

MAYOR VISIBILIDAD,
PRECISIÓN Y CAPACIDAD DE CORTE

CARACTERÍSTICAS TÉCNICAS

10 programas personalizables	
Función de calibrado automático	
<p>30 sistemas de limas predefinidos y programados según especificaciones del fabricante de la lima (Ver página siguiente). En los casos de existir: cada uno con diferentes grupos de programación según longitud y conicidad de la lima.</p>	
<p>Ángulo de trabajo ajustable para fácil acceso a diferentes piezas dentales. Giro de cabeza de 360°.</p>	
Pantalla	OLED clara e intuitiva.
Pieza de mano	158 g
Batería (de gran capacidad)	2.000 mAh con carga inalámbrica
Cabeza 6:1 super mini	<ul style="list-style-type: none"> - 8mm de diámetro x 9,7mm de altura >>> mayor visibilidad - Reducción 6:1 >>> mayor precisión y capacidad de corte - Caja de engranajes planetarios >>> mayor durabilidad - Esterilizable en autoclave
Torque ajustable	0,4 Ncm a 5,0 Ncm
Velocidad ajustable	100 a 1.200 rpm
Suministro incluye	Pieza de mano, base de carga y accesorios (1x cable mini USB - mini USB "para localizadores de ápices", 2x fundas aislantes y otros...)
Garantía	24 meses unidad y pieza de mano (12 meses en contra ángulo)



Lista sistemas de limas predefinidos Ai-Motor, Motopex y Endo Smart +

1.- W3-Pro	11.- ProTaper	21.- Revo-S
2.- W2-ONE	12.- ProTaper Next	22.- One Shape
3.- W3-Single	13.- PathFile	23.- One Shape Apical
4.- W2-Plus	14.-RECIPROC	24.- G-Files
5.- W2-ONE	15.- RECIPROC Blue	25.- Endo Flare
6.- W2-Pro	16.-Mtwo	26.- iRace
7.- ENDO-Plus	17.- FlexMaster	27.- BioRace
8.- W2	18.- K3	28.- Gates
9.- Wave-One	19.- K3XF	29.- XP-endo Finisher
10.- Wave One Gold	20.- TF	30.- XP-endo Shaper

Cabeza ENDO

Cabeza motor Endo CA161-RR

WOODPECKER



1 mm de Movimiento Vertical + Movimiento Rotatorio,
Para un **mejor paso de escalones / ledges**

Reducción 6:1 para mayor precisión y capacidad de corte	
Esterilizable en autoclave	
Alto	11,33mm
Diámetro cabeza ø	8,3mm
Diámetro cuello ø	6,03mm
Compatibilidad	Endo Radar Plus Endo Smart + Motopex Ai-Motor Ai-Motor Terauchi Black/Red Edition Smart-A



**ÚNICA
CON MOVIMIENTO
VERTICAL**

Ref.: 28-CA161RR

328⁰⁰€

Endo 3



Pieza de mano ergonómica e inalámbrica para activar la irrigación

Control automático por microordenador de la vibración, el **Endo 3** está diseñado para potenciar de forma segura los irrigantes utilizados dentro del conducto radicular durante el tratamiento endodóntico.

Base de carga magnética que asegura una carga rápida y eficaz

Pantalla LCD para una visualización clara



Anillo de selección de programa

Vibración constante y eficiente

- Tres niveles de potencia: E1, E2 y E3. De menor a mayor potencia.

- Cuatro tiempos: 10seg, 15 seg, 20seg, 10min (10, 15, 20, --)

- Vibración ultrasónica de alta frecuencia 30-50 kHz- y reducida amplitud de onda 25 µm.



Endo activador ultrasónico

Endo 3

WOODPECKER



CATÁLOGO de PUNTAS / INSERTOS
Más de 250 modelos de puntas
¡Siempre en Stock, entrega en 24horas!

CARACTERÍSTICAS TÉCNICAS

Pantalla	Display LCD
Puntas	- Reutilizables y esterilizables - Puntas lisas, no cortantes, resistentes, flexibles y con sistema antirrotura
Cabeza	Desmontable y esterelizable
Pieza de mano	Inalámbrica, 78 g
Batería	750 mAh
Niveles de potencia	3 niveles: E1, E2 y E3
Tiempos de trabajo	Cuatro tiempos: 10 seg, 15 seg, 20 seg, 10 min (10, 15, 20, -)
Frecuencia de trabajo	30.000 - 50.000 Hz
Amplitud de onda	25 µm
Suministro incluye	6 puntas, llave, protectores y accesorios
Garantía	12 meses



INTUITIVO
MUY FÁCIL DE USAR



Técnica clínica muy sencilla. Ideal cuando se requiere portabilidad.

Pieza de mano ergonómica e inalámbrica para activar la irrigación.

El Endo activador **Endo 3** de Woodpecker está diseñado especialmente para garantizar un **fácil acceso a todas las piezas dentales.**

Os recordamos que la activación de irrigantes en conductos bien conformados, juega un **papel clave en el desbridamiento y la desinfección del sistema de conductos radiculares**, por lo que gracias a su control automático de la vibración por microordenador y la creación de **fluido hidrodinámico**, potenciarás de forma segura los irrigantes utilizados dentro del conducto radicular durante el tratamiento endodóntico.

Ref.: **28-ENDO3**

348⁰⁰€

Ref.: **28-WD003**

Fundas desechables, caja 10 uds.

1⁸⁰€

Sistema de inyección y obturación 3D de Gutapercha

Fi-P + Fi-E

WOODPECKER



DISPONIBLES
EN PACK
O POR SEPARADO

Fi-P

Fi-E



Nuevo set de dispositivos **para calentar, cortar y condensar la Gutapercha** en el conjunto radicular durante los **tratamientos de endodoncia**.

Poseen un diseño **ergonómico e inalámbrico** que distribuye el peso para una mayor facilidad de uso y reducir la fatiga en la mano y la muñeca.

Este set se compone de la pieza de mano inalámbrica **Fi-P para condensación vertical** y pieza de mano de inyección eléctrica **Fi-E**, también inalámbrica, **para el relleno de conductos**.

Ref.:

28-FIEFIP

Pack Fi-E + Fi-P

980⁰⁰€

Suministro incluye

Fi-E y Fi-P con base de carga y transformador (Más información sobre el Fi-E y Fi-P en las próximas páginas); 4 Agujas de inyección: 1x 23G. 24mm, 1x 23G. 28mm, 2x 25G. 28mm; 4 Fundas protectoras aislantes; 2 puntas protectoras; 1 llave para agujas de inyección; 4x atacadores / plugger con fundas de aislamiento: WP4004 0,40mm Taper 0,04; WP4504 0,45mm Taper 0,04; WP5506 0,55mm Taper 0,06; WP5508 0,55mm Taper 0,08

Garantía

24 meses

Sistema de inyección **electrónico** de Gutapercha

Fi-E

WOODPECKER



CARACTERÍSTICAS TÉCNICAS

Pieza de mano	Inalámbrica, 148 g
Base	179 g
Batería (de gran capacidad)	2 baterías de 2000 mAh (siempre tendrás una batería cargada)
Autonomía	1.500 operaciones (4 horas)
Tiempo de carga	2,5 horas
Tiempo de calentamiento	12 seg. AHORA MÁS RÁPIDO
Velocidad de inyección	1- Slow 2- Medium 3- Fast
Temperaturas de trabajo	100 °C, 120 °C, 150 °C, 180 °C, 200 °C
Suministro incluye	Fi-E, base de carga, transformador, Punta / aguja de inyección con fundas de aislamiento, 4x Agujas de inyección, 1x 23G. 24mm (Ref.:28-E23GM), 1x 23G. 28mm (Ref.:28-E23GL), 2x 25G. 28mm (Ref.:28-E25GL), 2x Puntas protectoras y 1x Llave para agujas de inyección.
Garantía	24 meses

Fi-E

Y AHORA

- **MAYOR** rendimiento incluso con batería baja.
- **MAYOR** vida útil.
- **NUEVO** sistema de **calentamiento por inducción**.
- **NUEVAS** agujas con aleación más resistente y duradera.



SISTEMA DE PROTECCIÓN

- Apagado automático tras un tiempo de espera.

Inyección de Gutapercha controlada electrónicamente mediante un sistema doble botón y tres velocidades de inyección (slow, medium, fast) >>> Garantiza la perfecta velocidad de inyección, sin residuos, mermas o limpiezas. Posee un indicador luminoso para comprobar la cantidad restante Gutapercha.

Inyección de Gutapercha controlada electrónicamente con **control de temperatura de alta precisión** y una **velocidad de calentamiento de 12 segundos** asegura un trabajo eficiente y seguro.

NUEVO RESET en menos de 8 segundos

Con **5 temperaturas de trabajo** (100°C, 120°C, 150°C, 180°C y 200°C) que se adaptan a las diferentes Gutaperchas del mercado. **Agujas de inyección de 0,5mm** para una obturación precisa y un perfecto relleno. Además, la punta puede rotar 360° para facilitar la obturación en cualquier ángulo.

Batería de alta capacidad de hasta **4 horas de autonomía** (1500 operaciones con una carga completa).

Ref.: 28-FIE

628⁰⁰€

Sistema de obturación Gutapercha

Fi-P

WOODPECKER



CARACTERÍSTICAS TÉCNICAS

Pieza de mano	Inalámbrica, 80 g
Base	207 g
Batería (de gran capacidad)	2000 mAh
Autonomía	1.500 operaciones (4 horas)
Tiempo de carga	2,5 horas
Tiempo de calentamiento	0,2 seg.
Temperaturas de trabajo	- 150 °C - 180 °C - 200 °C - 230 °C
Garantía	24 meses

Tiempo de calentamiento



Suministro incluye

Base de carga y transformador.
4x atacadores / plugger con fundas de aislamiento:
WP4004 0,40mm Taper 0,04;
WP4504 0,45mm Taper 0,04;
WP5506 0,55mm Taper 0,06;
WP5508 0,55mm Taper 0,08

Con **control de temperatura de alta precisión** y una velocidad de calentamiento de 0,2 segundos asegura un trabajo eficiente y seguro.

Con **4 temperaturas de trabajo** (150°C, 180°C, 200°C, 230°C) que se adaptan a las diferentes Gutaperchas del mercado.

Batería de alta capacidad de hasta 4 horas de autonomía (1500 operaciones con una carga completa).

Su **display de doble dirección** facilita el uso tanto con la mano izquierda como con la mano derecha.

Atacadores/Pluggers precurvado de 0,35 mm: las puntas más delgadas pueden penetrar profundamente en el conducto radicular estrecho, incluso en raíces laterales.





Ref.: 28-FIP

378⁰⁰€

ACCESORIOS SISTEMAS DE INYECCIÓN y OBTURACIÓN FI-G, FI-E y FI-P

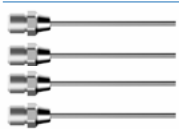
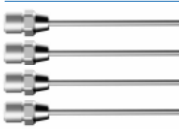
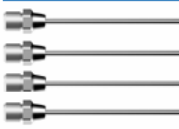
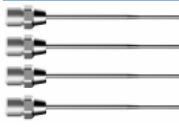
Accesorios sistema de inyección FI-G













	Descripción	Observaciones
	Punta / Aguja de inyección 20G, 22 mm Ref.: 28-20G22	Pack 4 Uds. Reutilizables Esterilizables 134°C 54⁸⁰€
	Punta / Aguja de inyección 20G, 24 mm Ref.: 28-20G24	Pack 4 Uds. Reutilizables Esterilizables 134°C 54⁸⁰€
	Punta / Aguja de inyección 23G, 24 mm Ref.: 28-23G24	Pack 4 Uds. Reutilizables Esterilizables 134°C 54⁸⁰€
	Punta / Aguja de inyección 23G, 28 mm Ref.: 28-23G28	Pack 4 Uds. Reutilizables Esterilizables 134°C 54⁸⁰€
	Punta / Aguja de inyección 25G, 24 mm Ref.: 28-25G24	Pack 4 Uds. Reutilizables Esterilizables 134°C 54⁸⁰€
	Punta protectora de aislamiento térmico FI-G Ref.: 28-WA021	Pack 2 Uds. 5⁸⁰€
	Llave agujas de inyeccion FI-G Ref.: 28-WA003	10⁸⁰€
	Cepillo limpiador FI-G Ref.: 28-WA004	2⁸⁰€









**NUEVA ALEACIÓN
MAYOR VIDA ÚTIL**



Accesorios sistema de inyección Fi-E

	Descripción	Observaciones
	Punta / Aguja de inyección 20G, 22 mm (Aleación de plata) Ref.: 28-E20GS	Pack 1 Ud. Reutilizables Esterilizables 134°C Vida útil: 50-100 usos
	Punta / Aguja de inyección 20G, 24 mm (Aleación de plata) Ref.: 28-E20GM	Pack 1 Ud. Reutilizables Esterilizables 134°C Vida útil: 50-100 usos
	Punta / Aguja de inyección 20G, 28 mm (Aleación de plata) Ref.: 28-E20GL	Pack 1 Ud. Reutilizables Esterilizables 134°C Vida útil: 50-100 usos
	Punta / Aguja de inyección 23G, 24 mm (Aleación de plata) Ref.: 28-E23GM	Pack 1 Ud. Reutilizables Esterilizables 134°C Vida útil: 50-100 usos
	Punta / Aguja de inyección 23G, 28 mm (Aleación de plata) Ref.: 28-E23GL	Pack 1 Ud. Reutilizables Esterilizables 134°C Vida útil: 50-100 usos
	Punta / Aguja de inyección 25G, 24 mm (Aleación de plata) Ref.: 28-E25GM	Pack 1 Ud. Reutilizables Esterilizables 134°C Vida útil: 50-100 usos
	Punta / Aguja de inyección 25G, 28 mm (Aleación de plata) Ref.: 28-E25GL	Pack 1 Ud. Reutilizables Esterilizables 134°C Vida útil: 50-100 usos
	Llave agujas de inyección Fi-E* Ref.: 28-WA020	*Modelo nuevo Desde Enero / 2025
	Llave agujas de inyección Fi-E* Ref.: 28-WA005	*Modelo antiguo Hasta Dic. / 2024
	Punta protectora de aislamiento térmico Fi-E Ref.: 28-WA006	Pack 2 Uds.

Accesorios sistema de obturación Fi-P

	Descripción	Observaciones
	Atacador Plugger #40, 04 Ref.: 28-WP4004	Pack 1 Ud. Reutilizables Esterilizables 134°C
	Atacador Plugger #45, 04 Ref.: 28-WP4504	Pack 1 Ud. Reutilizables Esterilizables 134°C
	Atacador Plugger #50, 04 Ref.: 28-WP5004	Pack 1 Ud. Reutilizables Esterilizables 134°C
	Atacador Plugger #55, 06 Ref.: 28-WP5506	Pack 1 Ud. Reutilizables Esterilizables 134°C
	Atacador Plugger #55, 08 Ref.: 28-WP5508	Pack 1 Ud. Reutilizables Esterilizables 134°C
	Atacador Plugger #55, 08, extralarga (31 mm) Ref.: 28-WP5508L	Pack 1 Ud. Reutilizables Esterilizables 134°C
	Atacador Plugger #55, 10 Ref.: 28-WP5510	Pack 1 Ud. Reutilizables Esterilizables 134°C
	Atacador Plugger #60, 12 Ref.: 28-WP6012	Pack 1 Ud. Reutilizables Esterilizables 134°C
	Protector aislamiento térmico Ref.: 28-WA019	Pack 10 Uds. 5[€] 80[€]

PACKS

ENDO TOTAL



Sistema de obturación
Gutta-Percha Fi-E + Fi-P
28-FIEFIP

Motor de endodoncia
MOTOPEX
28-MOTOPEX

Endoactivador
Ultrasonico **ENDO 3**
28-ENDO3

Ultrasonidos de
sobremesa **D600 LED**
28-D600LED

Motor de endodoncia
Endo Radar PLUS
28-ENDORADARP

¡GRATIS!

Calibre cortador
puntas Gutta-Percha
R1 PLUS

Ref: 28-R1P



- Motor Endo con localizador de ápices integrado **Endo Radar Plus (ARI Mode)**
- Ultrasonidos **D600 LED**
- Endo Activador **ENDO 3**
- Sistema de Obturación **Fi-E + Fi-P**

Ref.: **28-ENDOPACK1**

Consultar precio distribuidor

2.498⁰⁰€

- Motor Endo con localizador de ápices integrado **Motopex**
- Ultrasonidos **D600 LED**
- Endo Activador **ENDO 3**
- Sistema de Obturación **Fi-E + Fi-P**

Ref.: **28-ENDOPACK2**

Consultar precio distribuidor

2.588⁰⁰€

Calibre cortador puntas Gutapercha

Smart Ruler R1 PLUS

WOODPECKER



- 18 orificios de corte y medición de diámetro con una **precisión de 0,01 mm**.
- Utilizable con **todas las Gutaperchas** del mercado.
- Regla de 30 mm.
- **Cuchilla de corte antioxidante y de doble cara**, se puede realizar un corte suave deslizando hacia adelante o hacia atrás.
- Marcado en láser, marcas duraderas y sin decoloración.
- Hecho de aleación de Aluminio, **ligero y no se oxida**.
- **Esterilizable en autoclave**.

Ref.: 28-RIP

63⁸⁰€



LOCALIZADORES DE ÁPICES

DPEX X | Ai-PEX | WOODPEX V



NOVEDAD



“

Diseño INTUITIVO
y la **MÁXIMA PRECISIÓN**
al alcance de tu mano

”

Localizador de ápices con test de pulpa

Ai-PEX

WOODPECKER



CARACTERÍSTICAS TÉCNICAS

Pantalla	Pantalla LCD multicolor (3,8")
Batería	Recargable
Base	- Base magnética - Rotación 360° - Libre ajuste de inclinación
Dimensiones	101 x 101 x 175,5 mm
Peso	685 g
Suministro incluye	4 clips, 5 ganchos labiales, 2 puntas de prueba, 2 puntas test pulpa, 1 cable, 1 tester y 1 cargador
Garantía	24 meses (6 meses en accesorios)



INTUITIVO
MUY FÁCIL DE USAR



El Ai-Pex es un localizador de ápices con test de pulpa con el sistema más avanzado de **tecnología DSP multi-frecuencia**: anti-interferencia que asegura la máxima precisión aún en presencia de sangre o pulpa residual.

Test de pulpa (PT MODE): medición de la vitalidad de la pieza dental mediante el uso de corriente eléctrica continua. Cuenta con cuatro niveles regulables para hacer el proceso de test lo más rápido y cómodo posible para el paciente.

Compatible con el motor de endodoncia **ENDO SMART PLUS** activando funciones automáticas como Auto Reverse, Auto Start, entre otros.

Su gran **pantalla LCD multicolor (3,8")**, luminosa y clara permite un seguimiento fácil de la trayectoria de la lima en varios colores.

Feedback sonoro: si la medida registrada es inferior a 1,5 el equipo emite un "beep" de baja frecuencia. Cuanto más cerca esté la punta del ápice, mayor será la frecuencia. De alcanzar el ápice el equipo emite un "beep" continuo de alta frecuencia. (Volumen regulable)

Su **calibración automática**, tras el encendido asegura, mediciones de máxima precisión.

Diseño único, elegante y moderno, con gran pantalla de fácil lectura y una **base con sujeción magnética** que permite la colocación perfecta de la pantalla (rotación 360° y libre ajuste de inclinación).

Ref.: 28-AIPEX

448⁰⁰€

SI NO ENCUENTRAS LO QUE BUSCAS, ¡CONSÚLTANOS!
Precios: impuestos, portes y mano de obra no incluidos.

Localizador de ápices

WOODPEX V

WOODPECKER

**CARACTERÍSTICAS TÉCNICAS**

Pantalla	Pantalla LCD multicolor inclinable
Batería	Recargable
Base	Firme base metálica
Dimensiones	84 x 88 x 112 mm
Peso	336 g
Suministro incluye	4 clips, 5 ganchos labiales, 2 puntas de prueba, 1 cable, 1 tester y 1 cargador
Garantía	24 meses (6 meses en accesorios)

CALIBRACIÓN AUTOMÁTICA

Incremento en la velocidad de procesamiento en un

↑ 17%

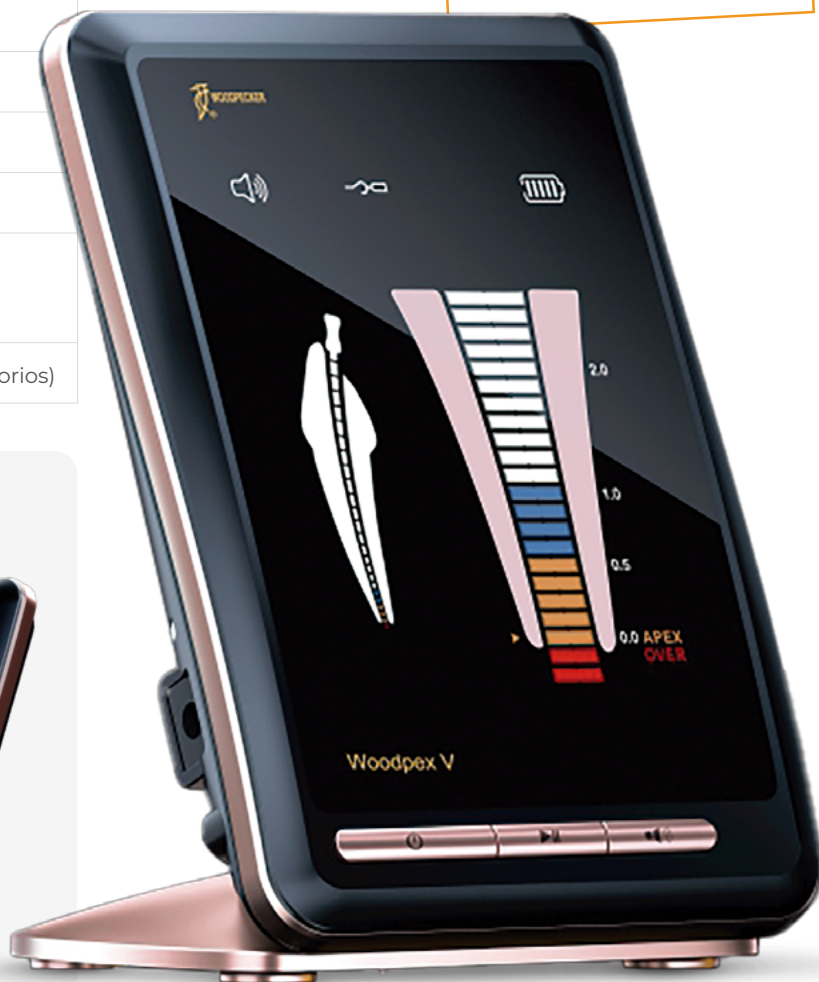

El **Woodpex V** es un localizador de ápices con un sistema avanzado de **tecnología de radiofrecuencia** que garantiza la máxima precisión en la medición y trayectoria de las limas en los tratamientos de preparación del canal radicular aún cuando hay sangre o pulpa residual en el canal.

Compatible con el motor de endodoncia **ENDO SMART PLUS** activando funciones automáticas como Auto Reverse, Auto Start, entre otros.

Su pantalla LCD, luminosa y clara permite un seguimiento fácil de la trayectoria de la lima en varios colores, y además sus **señales acústicas** aportan la máxima seguridad al profesional.

Su **calibración automática**, tras el encendido, asegura mediciones de máxima precisión.

Posee un diseño elegante y moderno y una firme base metálica que le da estabilidad y versatilidad.

Ref.: **28-WOODPEXV****248⁰⁰€**

SI NO ENCUENTRAS LO QUE BUSCAS, ¡CONSÚLTANOS!
Precios: impuestos, portes y mano de obra no incluidos.

Localizador de ápices

MINIPEX

WOODPECKER | DTE



DTE®

EL MÁS PEQUEÑO

CARACTERÍSTICAS TÉCNICAS

Pantalla	Pantalla LCD multicolor (2,4") inclinable
Batería	Recargable
Dimensiones	70 x 62 x 20 mm
Peso	71 g
Suministro incluye	4 clips, 5 ganchos labiales, 2 puntas de prueba, 1 cable, 1 tester y 1 cargador
Garantía	12 meses



Diseño elegante y moderno

Ligero y portátil



El **Minipex** es un localizador de ápices con un **sistema avanzado de impedancia multifrecuencia** para la máxima precisión en la medición y trayectoria de las limas en los tratamientos de preparación del canal radicular.

Su **pantalla LCD**, luminosa y clara permite un seguimiento fácil de la trayectoria de la lima en varios colores, y además sus **señales acústicas** aportan la máxima seguridad al profesional.

Con un diseño elegante y moderno es el más ligero y portátil.

Ref.: 28-MINIPEX

280⁰⁰€

RUMAR

IMG

▶ IMAGEN

1. Captador / Sensor radiología digital
2. Escáner de placas de fósforo



DM CAM PRO

PRÓXIMAMENTE - CÁMARA INTRAORAL

DISPONIBLE EN 1^{ER} TRIMESTRE DE 2026



"Detalles que definen **la excelencia**"



Captador / sensor radiología digital

i-Sensor H1 | H1.5 | H2

WOODPECKER

FÁCIL DE USAR

FIABLE Y DURADERO

El **i-Sensor** es un sensor de radiología digital que se destaca por ser fácil de usar, fiable y duradero, capaz de **generar imágenes de alta calidad de forma inmediata**.

Posee un efecto de imagen más claro para encontrar fácilmente sutiles bifurcaciones del ápice radicular.

PERMITE SU **INSTALACIÓN Y UTILIZACIÓN EN MÚLTIPLES PUESTOS DE TRABAJO** (MISMA IP)



Instalación inteligente de un solo click



Aplicaciones de procesamiento de imágenes definidas por usuario



Uso y actualización gratuitos

CON BORDES CURVOS Y ULTRAFINO
4,4 mm



NUEVO

H1.5

H2

CARACTERÍSTICAS TÉCNICAS

Resolución de imagen	25 lp/mm
Sensor	Alta definición de hasta 2,2 millones de píxeles
Hardware	Chip ADC (16 bits) >>> + 60.000 de escala de grises
Software	- Compatibilidad con los principales software del mercado* (Ej. Twain®) <i>*No compatible con Apple</i> - Incluye software sistema de gestión de imágenes Ai-Dental (<u>su utilización es opcional</u>)
Conexión	USB 2.0 (No requiere alimentación externa)
Longitud del cable	3 m
Dimensiones	- H1: 38,5 x 25 (962,5 mm ²) x 4,4 mm - H1.5: 43,5 x 29,2 (1.270,2 mm ²) x 4,4 mm - H2: 45 x 31,62 (1.417,5 mm ²) x 4,4 mm
Garantía	24 meses

CONECTOR **USB 2.0**



Ref.: **28-H1** i-Sensor H1 (38,5 x 25 = 962,5 mm²) x 4,4 mm

980⁰⁰€ WOW!!!

Ref.: **28-H15** i-Sensor H1.5 (43,5 x 29,2 = 1.270,2 mm²) x 4,4 mm

998⁰⁰€ WOW!!!

Ref.: **28-H2** i-Sensor H2 (45 x 31,62 = 1.417,5 mm²) x 4,4 mm

1.280⁰⁰€ WOW!!!

SI NO ENCUENTRAS LO QUE BUSCAS, ¡CONSÚLTANOS!
Precios: impuestos, portes y mano de obra no incluidos.

POTENTE SOFTWARE IMÁGENES DE ALTA RESOLUCIÓN



Flexible y duradero

+80.000
FLEXIONES

GRADO
DE PROTECCIÓN
IP68



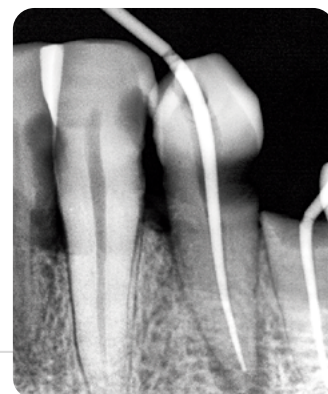
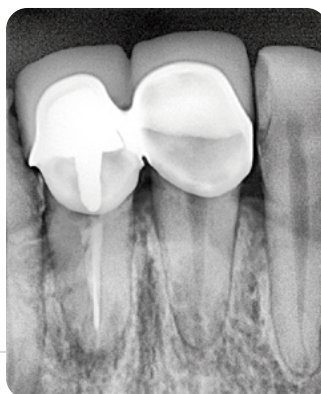

HASTA
2,2 MILLONES
DE PÍXELES



IMPORTANTE: Instalación y soporte inicial: a cargo del distribuidor o del cliente final.
(Soporte de RUMAR si fuera necesario)

Accesorios i-Sensor H1 | H1.5 | H2

	Descripción	Observaciones
	Funda desechable para i-Sensor H1 y i-Sensor H1.5 Ref.: 28-BAGH1	Pack 100 Uds. No admite devolución 40 x 220 mm 4'80€
	Funda desechable para i-Sensor H2 Ref.: 28-BAGH2	Pack 100 Uds. No admite devolución 50 x 220 mm 4'80€

CONSULTAR DESCUENTO PARA LÍNEA WOODPECKER DE IMAGEN

Escáner de placas de fósforo

i-Scan

WOODPECKER



INTELIGENTE E INTUITIVO

El escáner de placas de fósforo Woodpecker i-SCAN es inteligente, intuitivo y capaz de generar imágenes de alta definición de forma inmediata, siendo compatible con los principales softwares del mercado* (Ej. Twain®).

**No es compatible con Apple.*

Gran capacidad de procesamiento

Disco duro de 8 núcleos (contiene 4 Arm Cortex – A53s, 1 Arm Cortex- M4F, 1 GPU, 1 VPU y 1 FPU) diseñado con un procesador de 14nm LPC FinFET generando imágenes con más de 100.000 millones de datos. Especialmente **diseñado para permitir una diagnosis precisa.**

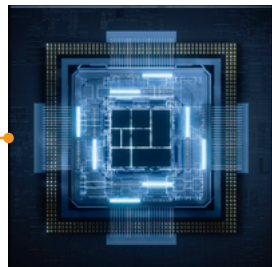

Rápido y fácil de usar >>> 1 Click

Solo un clic para iniciar, escanear y ver la imagen generada.

Compacto

Con unas dimensiones de 13,8 x 24,5 x 29 cm es ideal para cualquier espacio de la clínica.

Potente software

La estructura multinivel y la optimización inteligente genera imágenes ultra high resolution, permitiendo la visualización en detalle.

CARACTERÍSTICAS TÉCNICAS

Pantalla	Pantalla de 7" con resolución de 800 x 1280 px
Software	Compatibilidad con los principales software del mercado* (Ej. Twain®) <i>*No compatible con Apple</i>
Conexión	Conexión 5G.
Dimensiones	13,8 x 24,5 x 29 cm
Compatibilidad con placas de fósforo	Placas de fósforo de las principales marcas del mercado (Ej.: DÜRR Dental®, Carestream®, Acteon®...)
Garantía	24 meses

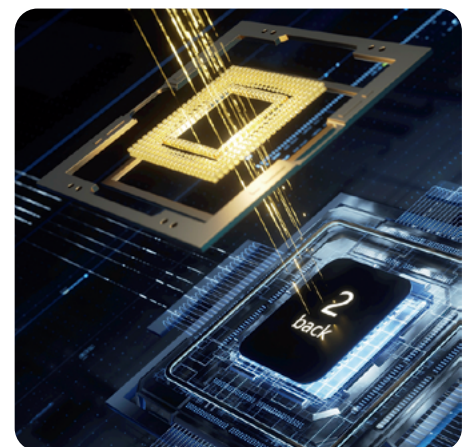

Ref.: 28-ISCAN

3.280⁰⁰€

SI NO ENCUENTRAS LO QUE BUSCAS, ¡CONSÚLTANOS!
Precios: impuestos, portes y mano de obra no incluidos.



Pantalla táctil ultra high resolution

Pantalla de 7" y una resolución de 800x1280 px. que permite ampliar y tratar fácilmente la imagen en pantalla.

Gran conectividad y versatilidad

El i-Scan posee conexión 5G. Permite compartir imágenes en teléfonos móviles, tabletas y ordenadores de forma rápida y sencilla.











Gran compatibilidad

Utilizable con placas de fósforo de las principales marcas del mercado. (Ej.: DÜRR Dental®, Carestream®, Acteon®... entre otros.).

SUMINISTRO NO INCLUYE PLACAS

IMPORTANTE: Instalación y soporte inicial: a cargo del distribuidor o del cliente final. (Soporte de RUMAR si fuera necesario)

Accesorios i-Scan

	Descripción	Observaciones
	Sobre protector para placa #0, 22 x 31 mm Ref.: 28-PCIP0	Pack 100 Uds. No admite devolución
	Sobre protector para placa #1, 24 x 40 mm Ref.: 28-PCIP1	Pack 100 Uds. No admite devolución
	Sobre protector para placa #2, 31 x 41 mm Ref.: 28-PCIP2	Pack 100 Uds. No admite devolución
	Sobre protector para placa #3, 27 x 54 mm Ref.: 28-PCIP3	Pack 100 Uds. No admite devolución
	Bolsa protectora para placa #0, 22 x 31 mm Ref.: 28-BAGIP0	Pack 100 Uds. No admite devolución
	Bolsa protectora para placa #1, 24 x 40 mm Ref.: 28-BAGIP1	Pack 100 Uds. No admite devolución
	Bolsa protectora para placa #2, 31 x 41 mm Ref.: 28-BAGIP2	Pack 100 Uds. No admite devolución
	Bolsa protectora para placa #3, 27 x 54 mm Ref.: 28-BAGIP3	Pack 100 Uds. No admite devolución

CONSULTAR DESCUENTO PARA LÍNEA WOODPECKER DE IMAGEN

CIR

▶ CIRUGÍA

1. Motores cirugía e implantología
2. Líneas de irrigación y accesorios
3. Contra ángulos
4. Piezas de mano cirugía
5. Contra ángulos Kirschner
6. Microsierras
7. Accesorios Vacuson®
8. Taburetes quirófano



NOUVAG⁺

jörg & sohn 
technik für medizin 

Piezo Surgery

Surgic Touch LED

WOODPECKER



Dispositivo de cirugía ósea de **última generación** que ofrece grandes ventajas tanto al profesional como al paciente, capaz de realizar **cortes micrométricos para cirugías mínimamente invasivas** (3,5mm de largo x 0,5mm de ancho) lo que reduce al máximo el área de cirugía, generando una menor inflamación tras la cirugía, facilitando la osteointegración, y por tanto, facilitando una recuperación postoperatoria más rápida y menos traumática para el paciente.

Gracias a su **feedback en tiempo real** y su **corte selectivo** se garantiza la **seguridad** para el paciente. Sin efecto de corte sobre el **tejido blando** (neural, vasos sanguíneos, membranas mucosas...), que evita cualquier tipo de lesión durante la cirugía, y por tanto, puede proteger el nervio vascular de la zona intervenida.



CARACTERÍSTICAS TÉCNICAS

Par de apriete	5 - 80 N.cm
Pantalla táctil	Touch LED de 7"
Potencia de entrada	100-240 V ~ 50 Hz / 60 Hz 150 VA
Frecuencia de trabajo	24.000 - 36.000 Hz
Amplitud de onda de la punta:	20-100 µm
Sistema de irrigación	Bomba peristáltica integrada en el aparato, silenciosa, de fácil conexión, completamente aislada y con acceso frontal
Flujo de agua	25 ~ 110 ml/m
Longitud manguera pieza de mano	2,20 m
Dimensiones	276 x 267 x 110 mm
Peso	2,8 Kg
Suministro incluye	Pedal Multifunción (control de agua, modo de trabajo y potencia); 2 piezas de mano con luz LED; 14 puntas: US1, US2, US3, US4, US5, US1L, US1R, UL1, UL2, UL3, UL4, UL5, U11 y UC1; 2 llaves dinamométricas; 2 soportes de puntas; 8 líneas de irrigación esterilizables; 2 casetes de esterilización; maletín metálico ligero de transporte y otros accesorios menores
Garantía	24 meses unidad / 12 meses micromotor y contra ángulo



Gran pantalla intuitiva

Display de 7" ofrece una interfaz sencilla e intuitiva que permite ver y controlar todo lo necesario para realizar la cirugía en 3 simples pasos:

- 1º. Seleccionar el modo de trabajo
- 2º. Ajustar el caudal de irrigación
- 3º. Comenzar la cirugía.



Ref.: 28-SURGICTOUCHLED

3.480⁰⁰€

SI NO ENCUENTRAS LO QUE BUSCAS, ¡CONSÚLTANOS!
Precios: impuestos, portes y mano de obra no incluidos.



PIEZO SURGERY SURGIC TOUCH



v. Incluye 14 puntas



PEDAL MULTIFUNCIÓN

Permite operar el dispositivo sin tocarlo.

- Ajuste flujo refrigerante
- Cambio de programa
- Dirección de rotación
- Control velocidad
- **Longitud del cable del pedal: 2,8m**



Dispone de 3 modos de trabajo + Modo Autolimpieza

1. Modo de corte: Según la densidad ósea del paciente, podrás seleccionar la potencia (7 niveles diferentes en función del tipo de hueso) y el volumen de agua:

- **Nivel 1 y 2 | Hueso poroso:** Recomendado para huesos con una baja densidad ósea / Hueso cortical pobre.
- **Nivel 2 y 3 | Hueso tipo III:** Recomendado para huesos con una densidad ósea uniforme / Hueso cortical bueno.
- **Nivel 3 y 4 | Hueso tipo II:** Recomendado para huesos con una alta densidad ósea / Hueso cortical elevado.
- **Nivel 5, 6 y 7 | Hueso tipo I:** Recomendado para huesos con alta densidad ósea / Hueso cortical grande.

2. Modo Periodoncia (P): Para la realización de tratamientos periodontales. Potencia y caudal de irrigación regulable.

3. Modo Endodoncia (E): Para la realización de tratamientos endo. Potencia y caudal de irrigación regulable.

Modo Autolimpieza (C): Una vez seleccionado el modo en el display, mantener pisado el pedal para confirmar la autolimpieza de la línea de irrigación (25 seg.). Una vez finalizado, se recomienda la limpieza de la bomba peristáltica y de la pieza de mano.



Pieza de mano HB-1L

La pieza de mano HB-1L con tecnología ultrasónica e **iluminación LED 360°**, genera muy poco calor durante el corte y el irrigante enfría rápidamente la zona de trabajo, asegurando que la temperatura se mantenga por debajo de los 38°C, y enjuagando la zona de trabajo durante la cirugía, minimizando así el sangrado y facilitando al profesional una clara visión de la zona de trabajo. Esterilizable a 134°C.

Motor de implantología

Implanter LED PLUS

WOODPECKER



¡TODO LO QUE NECESITAS
EN UN MOTOR DE IMPLANTES!

CONTRA ÁNGULO INCLUIDO

8 programas memorizables completamente personalizables

Velocidad, par, flujo de refrigerante y dirección de rotación.

- 1. Positioning / Posicionamiento:** para marcar el área de implantación en el hueso con una fresa de bola.
- 2. Hole Drilling / Fresado:** para hacer el fresado, el cual definirá la profundidad y la dirección del orificio.
- 3. Hole Broadening / Ensanchamiento:** para determinar el diámetro del orificio del implante.
- 4. Tapping / Marcado rosca:** para hacer la rosca en el lecho, lo que viene siendo la guía para el implante.
- 5. Implanting / Implantación:** para colocar el implante.
- 6. Lock the abutmen Screw / Colocación del tornillo del pilar:** su función es colocar el tornillo que cubrirá el implante durante la primera fase del tratamiento.
- 7. User Define Mode / Modo definido por el usuario:** en este modo podemos cambiar entre diferentes contra ángulos y piezas de mano dependiendo del procedimiento que queramos realizar
- 8. Cleaning / Limpieza:** Descarga suero sin ninguna rotación del motor para el lavado del área.



CARACTERÍSTICAS TÉCNICAS

Transmisiones:	1:1, 1:2, 1:3, 1:5, 16:1, 20:1 y 27:1
Par de apriete	5 - 80 N.cm
Pantalla táctil	Touch LED de 7"
Fuente de alimentación	220 V
Rango de velocidad del motor	15 - 40.000 rpm
Sistema de irrigación	Bomba peristáltica integrada en el aparato, silenciosa, de fácil conexión, completamente aislada y con acceso frontal
Flujo de agua	0 - 120 ml/min
Dimensiones	276 x 267 x 110 mm
Peso	3,54 Kg
Suministro incluye	Pedal multifunción; micromotor; contra ángulo 20:1 con luz LED (Contra ángulo , micromotor y cable esterilizables) y maletín metálico ligero para transportar
Garantía	24 meses unidad / 12 meses micromotor y contra ángulo

Gran pantalla LCD 7"

Cuenta con un gran display de fácil lectura que muestra todos los valores seleccionados de manera claramente visualizable, proporcionando feedback en tiempo real. Su pantalla táctil es **amplia, clara e intuitiva**, lo que la hace fácil de utilizar incluso con guantes.



Fácil de limpiar aún siendo una pantalla táctil



Bomba Peristáltica

Ref.: 28-IMPLANTERLP

1.980⁰⁰€

SI NO ENCUENTRAS LO QUE BUSCAS, ¡CONSÚLTANOS!
Precios: impuestos, portes y mano de obra no incluidos.

Rendimiento constante incluso en los casos más complejos.



PEDAL MULTIFUNCIÓN

Permite operar el dispositivo sin tocarlo.

- Ajuste flujo refrigerante
- Cambio de programa
- Dirección de rotación
- Control velocidad
- **Longitud del cable del pedal: 2,8m**



MALETÍN METÁLICO LIGERO PARA TRANSPORTAR



Micromotor brushless potente y estable

- El micromotor es **potente y estable**, con una capacidad de hasta **80 N.cm**.
- **Sin escobillas**, lo que le proporciona un alto rendimiento y durabilidad, además de un **bajo nivel sonoro y de vibración**.
- Su peso de **140 g** minimiza la fatiga de la mano.
- Con su **cable de 180cm**, permite trabajar de forma **cómoda** en un **amplio** radio de trabajo.

Contra-ángulo 20:1

- Reducción 20:1: **gran potencia de corte y precisión**. Especialmente diseñado para osteotomía y el apriete de implantes.
- Su **fibra óptica** permite tener una visibilidad perfecta del campo quirúrgico.
- **Ergonomía y balance**: equilibrio perfecto entre el peso del motor y el contra ángulo para reducir la fatiga de la mano durante procedimientos largos.
- Permite **irrigación interna o externa** según las necesidades del tratamiento.
- Esterilizable en autoclave a 134°C.
- Fresas de cirugía $\varnothing 2,35$ (ISO 1791-1).

Contra ángulo

WP-1 | WP-1L

WOODPECKER

**CARACTERÍSTICAS TÉCNICAS**

Pinza	Botón
Reducción	20:1
Irrigación	Externa e Interna
Fresas contra ángulo	∅ 2,35 fresas de cirugía (ISO 1791-1)
Largo mínimo de fresa	22,5 mm
Esterilizable	Sí
Garantía	12 meses

Ref.: **28-WP1L** Con luz**548^{00€}**Ref.: **28-WP1** Sin luz**480^{00€}**Micromotor Woodpecker Implanter LED e Implanter LED PLUS.
DTE Implant X LED e Implant X LED PLUS**SMP-58L**

WOODPECKER

**CARACTERÍSTICAS TÉCNICAS**

Luz LED	
Longitud de la manguera	1,80 m
Suministro incluye	5 anillos tóricos
Garantía	6 meses

Ref.: **28-SPM58L**Micromotor Woodpecker / DTE SPM-58L para **Implanter LED** e **Implant X LED** (Conector Gris, 6 pines y 2 muescas)**718^{00€}**Ref.: **28-SPM58LPLUS**Micromotor Woodpecker / DTE SPM-58L para **Implanter LED PLUS** e **Implant X LED PLUS** (Conector Azul, 10 pines y 2 muescas)**718^{00€}****SI NO ENCUENTRAS LO QUE BUSCAS, ¡CONSÚLTANOS!**
Precios: impuestos, portes y mano de obra no incluidos.

Líneas de irrigación y accesorios Woodpecker y DTE









	Descripción	Observaciones
	<p>Tubo / Línea de 3 m para motor de implantología Woodpecker Implanter y DTE Implant X</p> <p>Ref.: RMC010001 1 - 9 uds. 4⁸⁰€ 10 uds. o más 3⁸⁰€ COMPRA MÁS Y PAGA MENOS</p>	<p>Pack 1 Ud. No admite devolución</p>
	<p>Clips línea de irrigación para motor de implantología Woodpecker Implanter y DTE Implant X *Compatible con algunas unidades W&H, NSK, EMS y SILFRADENT*</p> <p>Ref.: 28-WD007 4⁸⁰€</p>	<p>Pack: 10 Uds No admite devolución</p>
	<p>Aguja irrigación interna contra ángulo Woodpecker WP-1L / WP-1</p> <p>Ref.: 28-CA004 6⁸⁰€</p>	
 <p>Imagen no disponible</p>	<p>Línea de irrigación para piezo surgery Woodpecker Surgic Touch y DTE Surgic X</p> <p>Ref.: 28-WD005 4⁸⁰€</p>	

CONSULTAR DESCUENTO PARA LÍNEA WOODPECKER DE IMPLANTOLOGÍA

Líneas de irrigación y accesorios Nouvag

NOUVAG⁺

	Descripción	Observaciones
	<p>Tubo / Línea de 2 m para motor Nouvag MD 10, MD11, MD 30, Microdispenser 7000 / 8000, Phisiodispenser 2000, 3000, 5000, 7000 y 8000 (NO tow motors ni bombas de tres rodillos).</p> <p>Ref.: 48-1706 121⁸⁰€</p>	<p>Pack: 10 Uds. No admite devolución</p>
	<p>Tubo / Línea de 4 m para motor Nouvag DP20 y DP30</p> <p>Ref.: 48-6022 110⁸⁰€</p>	<p>Pack: 10 Uds. No admite devolución</p>
	<p>Kit de fijación para tubos de suero CL</p> <p>Ref.: 48-1881 4⁰⁰€</p>	<p>Bolsa de 3 Uds. WOW!!! HASTA AGOTAR</p>
	<p>Varilla soporte para motores MD10, MD11, MD20, MD30 y compatibles.</p> <p>Ref.: 48-1770 32⁸⁰€</p>	
	<p>Tubito con clip para irrigación interna con soporte (contra ángulos con guillotina)</p> <p>Ref.: 48-1712 24⁰⁰€</p>	<p>No admite devolución WOW!!! HASTA AGOTAR</p>
	<p>Conector Y para irrigación externa e interna</p> <p>Ref.: 48-1777 24⁰⁰€</p>	<p>WOW!!! HASTA AGOTAR</p>
	<p>Aguja irrigación interna tipo 1 para contra-ángulos sin guillotina</p> <p>Ref.: 48-1705 47⁸⁰€</p>	

Contra ángulos de cirugía

Contra ángulos reductores

NOUVAG

NOUVAG⁺

- Conexión normalizada INTRA.
- Torque hasta 50 Ncm, según modelo.
- Superficie "friction grip", especialmente diseñado para un mejor agarre, incluso con guantes.
- Cabeza desmontable para una óptima limpieza.
- Doble irrigación.
- Para fresas de 2,35 mm (ISO 1791-1).
- Esterilizable en autoclave hasta 135° C, termodesinfectable.

Garantía: 12 meses.BAJADA
PRECIO

Ref.: 48-5053*

Reducción 20:1, con botón
*Hasta agotar existencias730⁸⁰€

WOW!!!

Piezas de mano de cirugía

Piezas de mano

NOUVAG

NOUVAG⁺

- Conexión normalizada INTRA.
- Superficie "friction grip", especialmente diseñado para un mejor agarre, incluso con guantes.
- Irrigación externa.
- Cambio de fresa con cierre rápido giratorio.
- Esterilizable en autoclave hasta 135° C, termodesinfectable.
- Trasmisión 1:1, hasta 40.000 rpm.

Garantía: 12 meses.Pieza de mano recta
Para fresas de 44 mmPieza de mano recta
Para fresas de 70 mmPieza de mano angulada
Para fresas de 70 mm

Ref.: 48-1710

Pieza de mano recta.
Para fresas de 44 mm1.019⁸⁰€

BAJO PEDIDO

Ref.: 48-1950

Pieza de mano recta.
Para fresas de 70 mm1.158⁰⁰€

BAJO PEDIDO

Ref.: 48-1960

Pieza de mano angulada.
Para fresas 70 mm1.291⁸⁰€

BAJO PEDIDO

SI NO ENCUENTRAS LO QUE BUSCAS, ¡CONSÚLTANOS!

Precios: impuestos, portes y mano de obra no incluidos.

Microsierras

Microsierra oscilante OMS 5000

NOUVAG⁺

NOUVAG



La microsierra **oscilante de alta frecuencia** proporciona una precisión excepcional para las interosteotomías, con una rápida velocidad de oscilación de **266 ciclos por segundo**. Su avanzado diseño garantiza un rendimiento de corte y una precisión óptimos

- Conexión normalizada INTRA.
- Material: aleación Cromo Plata.
- Movimiento oscilante sagital.
- Oscilación 12.000 min.
- Angulación 23°, movimiento 3 mm.
- Torque 10 – 55 Ncm.
- Uso sólo con motor eléctrico.
- Esterilizable en autoclave hasta 135° C, termodesinfectable.

Garantía: 12 meses.

Ref.: 48-5090









1.588⁰⁰€

BAJO PEDIDO

SIERRAS OSCILANTES

Sierras oscilantes para OMS 5000



NOUVAG⁺

Imagen	Descripción	Observaciones
	Vástago corto, 16,0 / 5,8 / 0,4 mm Ref.: 48-5093	Máxima profundidad de corte 13,3 mm 88[´]00€ BAJO PEDIDO
	Vástago corto, 16,0 / 10,0 / 0,4 mm Ref.: 48-5094	Máxima profundidad de corte 13,3 mm 88[´]00€ BAJO PEDIDO
	Vástago corto, 16,0 / 14,5 / 0,4 mm Ref.: 48-5095	Máxima profundidad de corte 13,3 mm 88[´]00€ BAJO PEDIDO
	Vástago largo, 16,0 / 5,8 / 0,4 mm Ref.: 48-5096	Máxima profundidad de corte 13,3 mm 88[´]00€ BAJO PEDIDO
	Vástago largo, 16,0 / 10,0 / 0,4 mm Ref.: 48-5097	Máxima profundidad de corte 13,3 mm 88[´]00€ BAJO PEDIDO
	Vástago largo, 16,0 / 14,5 / 0,4 mm Ref.: 48-5098	Máxima profundidad de corte 13,3 mm 88[´]00€ BAJO PEDIDO
	Vástago largo, 9,0 / 5,3 / 0,4 mm Ref.: 48-5099	Máxima profundidad de corte 6,3 mm 88[´]00€ BAJO PEDIDO
	Vástago largo, 9,0 / 5,3 / 0,4 mm Ref.: 48-5100	Máxima profundidad de corte 13,3 mm 88[´]00€ BAJO PEDIDO
	Vástago largo, 6,0 / 5,3 / 0,4 mm Ref.: 48-5101	Máxima profundidad de corte 13,3 mm 88[´]00€ BAJO PEDIDO

ACCESORIOS VACUSON®

Accesorios VACUSON®

NOUVAG⁺

	Descripción	Observaciones
	Botella 2 l con tapa VACUSON® 40U Ref.: 48-4052	Material Polysulfon, irrompible . Esterilizable en autoclave hasta 135° C, termodesinfectable. BAJO PEDIDO
	Tapa botellas 2 l VACUSON® 40U Ref.: 48-4058	Con corte por sensor de seguridad al llenarse la botella. HASTA AGOTAR
	Filtro bacterial hidrofóbico VACUSON® Ref.: 48-4246	Pack: 1 Ud. Un solo uso. No admite devolución

ACCESORIOS DERMATOMA

Accesorios Dermatoma

NOUVAG⁺

	Descripción	Observaciones
	Cuchillas de corte para Dermatoma Ancho: 100mm Estéril Ref.: 48-1919	Pack: 10 Unidades

Taburetes de quirófano

Couburg Medicalift 22012

Jörg & Sohn®

jörg & sohn 
technik für medizin

- Taburete especial para cirugía y anestesia.
- Base de seguridad de acero inoxidable con 5 ruedas dobles, para suelos duros.
- Regulación de altura con un disco en la base para una máxima higiene.
- Altura de 47 – 66 cm (opcional 52 – 76 cm).
- Color standard: negro, antiestático.

Otros colores consultar carta de colores.



Ref.: 07-020

Sin respaldo

858⁰⁰€

BAJO PEDIDO

Ref.: 07-021

Con respaldo

1.118⁰⁰€

BAJO PEDIDO

Taburetes de quirófano

Couburg Medicalift 22011

Jörg & Sohn®

jörg & sohn 
technik für medizin

- Taburete ergonómico especial para cirugía.
- Base de seguridad de acero inoxidable con 5 ruedas dobles, para suelos duros.
- Anillo cromado en la base del taburete.
- Regulación de altura con un disco en la base para una máxima higiene.
- Altura 60 – 83 cm.
- Tapicería negra.



Ref.: 07-024

Sin respaldo

958⁰⁰€

BAJO PEDIDO

Ref.: 07-025

Con respaldo

1.338⁰⁰€

BAJO PEDIDO

SI NO ENCUENTRAS LO QUE BUSCAS, ¡CONSÚLTANOS!
Precios: impuestos, portes y mano de obra no incluidos.

Taburetes de quirófano

Couburg Medicalift 3030

Jörg & Sohn

jörg & sohn 
technik für medizin

- Taburete para cirugía, especialmente microcirugía.
- Base de seguridad de acero inoxidable con 5 ruedas dobles antiestáticas, para suelos duros.
- Anillo cromado en la base del taburete.
- Regulación de altura con un disco en la base para una máxima higiene.
- Altura 53 - 72 cm.
- Altura del respaldo regulable 7 cm.
- Se puede fijar la posición del asiento.
- Respaldo y apoyabrazos opcionales.
- Color standard: negro, antiestático.

Otros colores consultar carta de colores.



Ref.: 07-026

Sin apoyabrazos
quirúrgicos, s/freno1.480⁰⁰⁰€

BAJO PEDIDO

Ref.: 07-027

Sin apoyabrazos
quirúrgicos, c/freno1.598⁰⁰⁰€

BAJO PEDIDO

Ref.: 07-028

Con apoyabrazos
quirúrgicos, con freno
centralizado2.418⁰⁰⁰€

BAJO PEDIDO

Taburetes de quirófano

Couburg Medicalift 3014

Jörg & Sohn

jörg & sohn 
technik für medizin

- Taburete para cirugía, especialmente microcirugía.
- Base de seguridad de acero inoxidable con 5 ruedas dobles antiestáticas, para suelos duros.
- Regulación de altura con un disco en la base para una máxima higiene.
- Anillo cromado en la base del taburete.
- Altura 53 - 72 cm.
- Altura del respaldo regulable 7 cm.
- Se puede fijar la posición del asiento.
- Asiento y respaldo ergonómico, fácilmente regulable con una palanca.
- Tapicería confort, color negro, antiestática.
- Freno centralizado.
- Opcional: apoyabrazos con tapicería removible.

Ref.: 07-030

Sin apoyabrazos
quirúrgicos1.708⁰⁰⁰€

BAJO PEDIDO

Ref.: 07-031

Con apoyabrazos
quirúrgicos3.348⁰⁰⁰€

BAJO PEDIDO

RUMAR

PTT ▶ **PUNTA DESECHABLES
PARA JERINGAS**

Pro-Tip[®] TURBO

▶ Perfecta separación de aire y agua

Pro-Tip[®] TURBO

El diseño de doble cámara garantiza la separación perfecta de agua y el aire.

Muchos procedimientos dentales requieren aire instantáneo, limpio y seco. **Pro-Tip TURBO** tiene un sistema único de 2 cámaras para separar el aire del agua. Esto garantiza el aire seco instantáneo cuando y donde lo necesite. Pro-Tip TURBO también produce un perfecto spray.





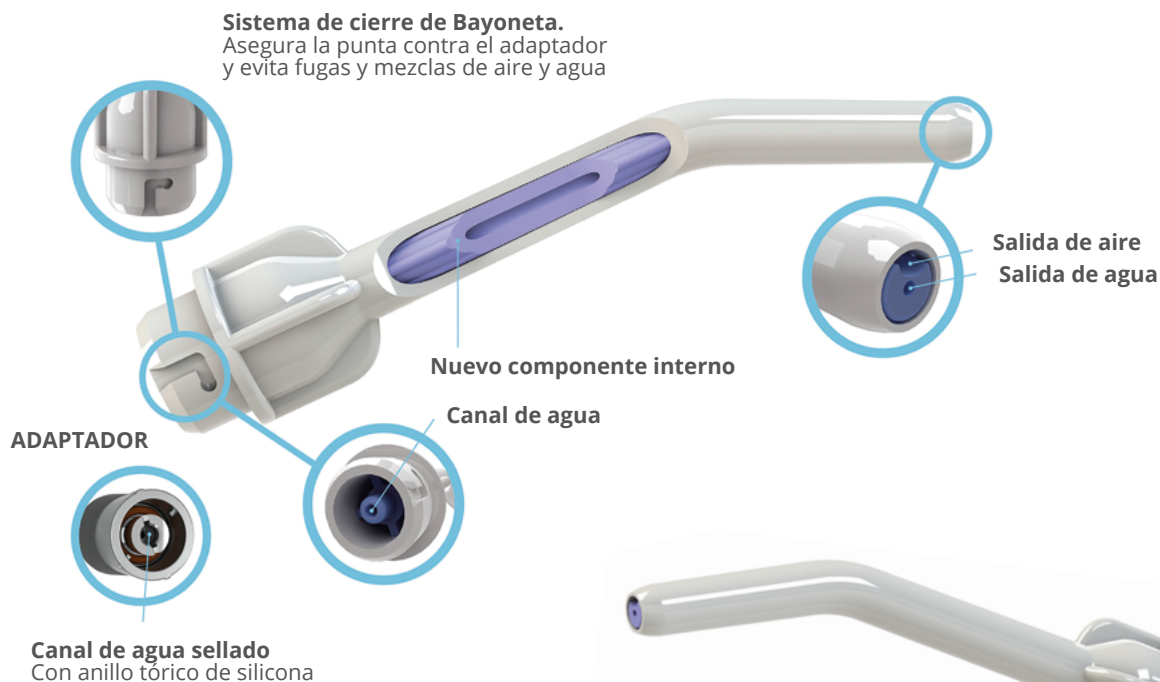

- Alta potencia en la salida del aire.
- **Evita el riesgo de contaminación cruzada.**
- Aire seco y pulverización perfecta en cada uso.
- Sistema de bloqueo exclusivo que fija la punta de forma segura.
- Separación hermética de aire y agua.
- Válida para todos los adaptadores Pro-tip.



BOLSA de 250 unidades | Ref.: 60-6410



El agua fluye desde el canal central del adaptador al canal de agua de la punta evitando que entre agua al canal de aire.

	Pro-Tip ^{TURBO}	SEALTIGHT	RISKCONTROL	SANITIP	CRYSTAL TIP	METAL TIP
						
Diseño suave y redondeado	✓	✓	✗	✗	✗	✓
Sistema de conexión segura	✓	✗	✗	✗	✓	✓
Diseño rígido (Punta NO se dobla)	✓	✗	✗	✗	✗	✓
Aristas redondeadas	✓	✓	✗	✗	✗	✓
Totalmente desechable	✓	✓	✓	✓	✓	✗
Montaje fácil y cómodo	✓	✓	✗	✓	✓	✓
Suministro preciso de aire / agua	✓	✓	✓	✓	✓	✓
Adaptable a jeringas 3F más comunes del mercado	✓	✗	✓	✓	✓	✗
Punta en ángulo	✓	✓	✗	✓	✓	✓
Rotación completa	✓	✓	✓	✗	✓	✓

Puntas desechables Pro-Tip TURBO



Descripción

Observaciones



Bolsa 250 uds. puntas Pro-Tip TURBO

*Descuento incrementado por cantidades superiores a 48 uds. ¡Consúltanos!

Ref.: 60-6410*

42^{80€}

***Descuento**

Aumenta tu descuento
por compras superiores a 48 uds. Ref.: 60-6410

¡Consúltanos!

Adaptadores Pro-Tip para jeringas



Descripción

Observaciones

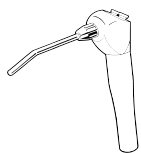

Adaptador Pro-Tip para jeringa A-dec (AD106)

Ref.: 60-6200

39^{80€}

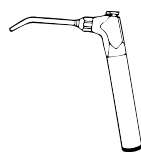

Adaptador Pro-Tip para jeringa Belmont (BE107)

Ref.: 60-6201

20^{80€}





BAJO PEDIDO

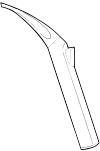

Adaptador Pro-Tip para jeringa Castellini (CA109)
Jeringas: Solar, Polo, Area y Firma

Ref.: 60-6203

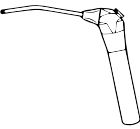
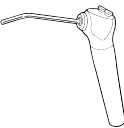
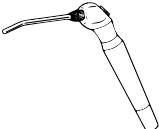
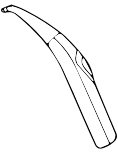
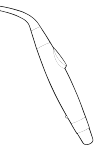
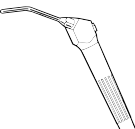
20^{80€}

	Descripción	Observaciones
	Adaptador Pro-Tip para jeringa Castellini (CAI52) Jeringas: Three Steril, Multisteril (unidades Puma) Ref.: 60-6345	46'80€ HASTA AGOTAR
	Adaptador Pro-Tip para jeringa CEFLA - Luzzani (LU146) Ref.: 60-6342	41'80€
	Adaptador Pro-Tip para jeringa CEFLA (CEI53) Jeringas: F3, F6, F6L (unidades: Anthos, Stern Webber y Castellini) (Recta y angulada) Ref.: 60-6346	44'80€
	Adaptador Pro-Tip para jeringa Chirana (CH132) Ref.: 60-6204	44'80€ HASTA AGOTAR
	Adaptador Pro-Tip para jeringa DCI (DCI10) Jeringas Press Ring (unidades: DCI, Belmont) (Recta y angulada) Ref.: 60-6208	39'80€
	Adaptador Pro-Tip para jeringa DentalEZ (DE111) Ref.: 60-6207	14'80€ BAJO PEDIDO
	Adaptador Pro-Tip para jeringa Faro (FAI25) Jeringa SEM3 Ref.: 60-6216	28'80€ HASTA AGOTAR
	Adaptador Pro-Tip para jeringa Faro (FAI45) Jeringa SYR3 (Recta y angulada) Ref.: 60-6344	39'80€ HASTA AGOTAR
	Adaptador Pro-Tip para jeringa Gnatus (GNI34) Ref.: 60-6206	14'80€ HASTA AGOTAR
	Adaptador Pro-Tip para jeringa KaVo (KA138) Jeringas: 773.0500 y 773.0510 Ref.: 60-6238	42'80€

	Descripción	Observaciones
	Adaptador Pro-Tip para jeringa KaVo (KA139) Jeringas: <u>773.0000 y 773.0010</u> Ref.: 60-6244	42'80€
	Adaptador Pro-Tip para jeringa KaVo (KA149) Jeringas: <u>E30</u> Ref.: 60-6343	44'80€
	Adaptador Pro-Tip para jeringa Luzzani (LU135) Jeringas: <u>Minimate y Minilight "todos los modelos"</u> (Recta y angulada) Ref.: 60-6235	39'80€
	Adaptador Pro-Tip para jeringa Luzzani (LU142) Jeringa <u>Minimatic</u> Ref.: 60-6234	27'80€ <div style="text-align: right; background-color: yellow; padding: 2px;">HASTA AGOTAR</div>
	Adaptador Pro-Tip para jeringa Ritter (RT115) Ref.: 60-6315	46'80€ <div style="text-align: right; background-color: green; color: white; padding: 2px;">BAJO PEDIDO</div>
	Adaptador Pro-Tip para jeringa Siemens Sirona Sprayvit 4000 (unidades: <u>A1, E1 y M1</u>) (SM117) Ref.: 60-6218	18'80€ <div style="text-align: right; background-color: yellow; padding: 2px;">HASTA AGOTAR</div>
	Adaptador Pro-Tip para jeringa Sirona Sprayvit Sprayvit (resto unidades) (<u>SE137</u>) Ref.: 60-6237	44'80€
	Kit anillos tóricos adaptador (Standard) Ref.: 60-6239	5'80€



MÁXIMA HIGIENE
GARANTIZADA



FUNDAS PARA INSTRUMENTOS Y MANGUERAS

Fundas para instrumentos y mangueras Pro-Sleeve

Pro-Tip *TURBO*

Descripción

Fundas desechables Pro-Sleeve

Observaciones

Pack: 250 unidades
Medidas: 65mm x 170mm



Ref.: 60-6490

10⁸⁰€

LFA

▶ LÁMPARAS FARO Y APLICACIONES



1. Plafones LED **Siderea** y **Ziva**
2. Lámpara LED **EVA** y **EVA "THEIA TECH"**
3. Lámpara LED **Maia**
4. Aplicaciones (unidades, techo y pared)
5. Lámpara LED **EVA CAM**
6. Lámpara Dental y Cirugía **B75**

Plafón LED odontológico

Siderea

FARO



EL PRIMER PLAFÓN FARO PARA LA CLÍNICA DENTAL

En su búsqueda constante de **la mejor iluminación** para la clínica dental, Faro® ha concebido **SIDÈREA**: el plafón de luz directa e indirecta que garantiza una iluminación armónica y homogénea en el ambiente de trabajo.

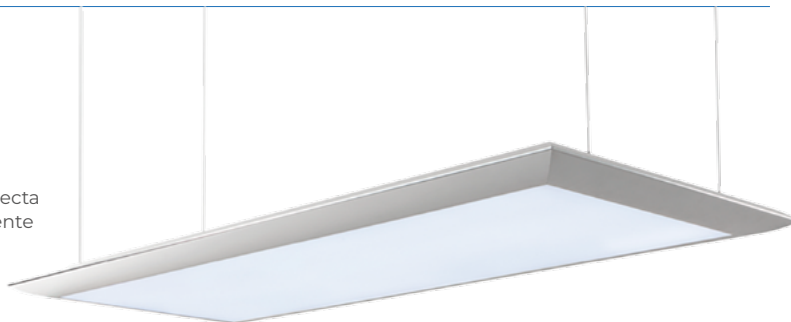
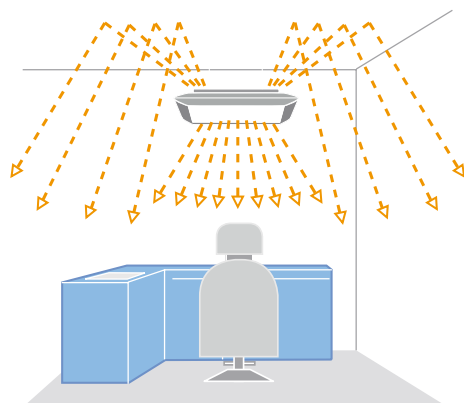

Un diseño elegante y esencial: el ojo también quiere su parte

Refinado y funcional. SIDÈREA crea en la consulta un ambiente agradable y elegante donde trabajar. El bastidor blanco quirúrgico de aluminio con acabados en metal cromado se une al family feeling Faro®, creando una armonía perfecta con la lámpara dental EVA.

CARACTERÍSTICAS TÉCNICAS

Tensión de alimentación	220/240 VA - 50/60 Hz
Potencia	máxima 300 W
Dimensiones	1.595 x 635 mm
Peso	18,5 Kg
Temperatura del color	Indirecta: 4.000 K / Directa: 6.500 K
Resultado cromático	> 95
Iluminación	hasta 3.000 LUX (a una distancia de 1,4 m)
Flujo luminoso	21.000 lm
Luminancia cd/m2	7.800
UGR	< 10

Conforme a las normas EN 12464-1 y EN 62471
* (Los datos técnicos especificados representan valores típicos sometidos a tolerancia)

Iluminación homogénea: el equilibrio que buscas

SIDÈREA es el plafón de **luz multidireccional** que confiere al gabinete dental una iluminación homogénea y proporcionada, **evitando las zonas de sombra.**

Ningún deslumbramiento: ama tus ojos

Con SIDÈREA el confort visual de los pacientes y de los operadores está garantizado por un **índice UGR inferior a 10.**

¿Qué es el UGR?

El **UGR** (Unified Glare Rating) es un factor de verificación de la condición de deslumbramiento de un cuerpo iluminador en el interior de un ambiente y varía entre 10 (ningún deslumbramiento) y 30 (deslumbramiento considerable).

Ref.: 80-540000000

Plafón lámpara Faro Siderea LED 1.595x635 mm
(Ideal para iluminar 25m²)3.328^{00€}

BAJO PEDIDO

Ref.: 80-540100000

Plafón lámpara Faro Siderea LED Slim
(Ideal para iluminar 15m²)2.952^{80€}

BAJO PEDIDO

LO MEJOR SOLO PARA LOS MEJORES



Luz relajante o eficiente: el color que necesitas

Gracias a las **diferentes temperaturas de color**, SIDÉREA ofrece la oportunidad de crear el ambiente más adecuado para las exigencias del doctor.

¿Cuánta luz? Libre de elegir

El ajuste de la iluminación permite de **adaptar la iluminación a las exigencias de cualquier profesional**, en función de las condiciones de luz de la clínica dental.



Mando a distancia

5 escenarios de luz preconfigurados por FARO que el usuario puede reescribir de acuerdo con sus exigencias específicas.

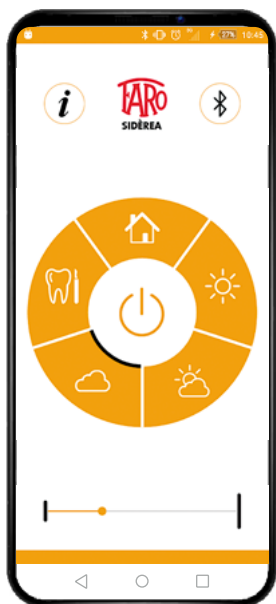

App SIDÉREA

Compatible con los sistemas operativos IOS y Android, dirige el plafón directamente desde **un smartphone o una tableta**.

EL SISTEMA DE LUZ FARO: LAS TRES LUCES QUE DIALOGAN

SIDÉREA se ha proyectado para interactuar con la lámpara dental EVA y la luz preoperatoria THEIA TECH: las tres fuentes luminosas pueden funcionar de forma sincronizada, creando el justo equilibrio de luz en la clínica.

Un sistema de iluminación completo e integrado que hace cómodo y confortable el paso visual entre las distintas áreas de trabajo, evitando que los operadores sufran estrés y fatiga.



Plafón LED odontológico

ZIVA

FARO

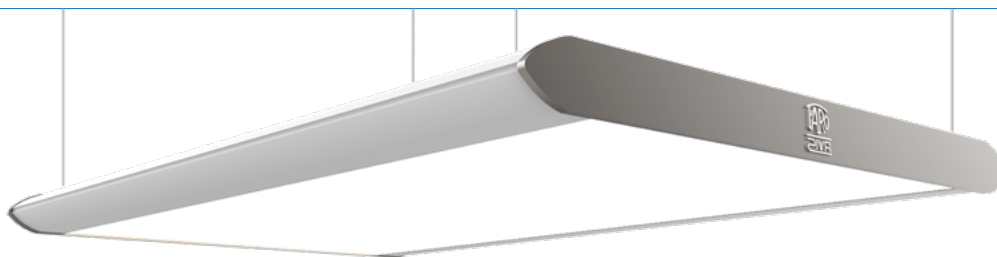

LA CALIDAD ESENCIAL PARA EXIGENCIAS OPERATIVAS Y ESTÉTICAS

Nacido de la constante búsqueda de Faro® de soluciones innovadoras y de alto rendimiento para la iluminación de la consulta odontológica, **ZIVA** es el plafón diseñado para satisfacer sus requisitos operativos y estéticos. La cuidadosa y esmerada selección de materiales y componentes, junto con la atención a los detalles, hacen de ZIVA la **síntesis perfecta de calidad y esencialidad**.

Iluminación homogénea sin zonas de sombra

El plafón odontológico ZIVA utiliza la tecnología más avanzada para ofrecer una **iluminación homogénea y proporcionada en el entorno** de trabajo, reduciendo tanto las zonas de sombra, como el estrés y la fatiga visual del operador. La solución ideal para quienes buscan un **plafón de alto rendimiento a un precio competitivo**.

El índice de reproducción cromática > 90 y la temperatura de color de 5.500 K permiten una **determinación real del color** y una mayor definición de los detalles.

CARACTERÍSTICAS TÉCNICAS

Tensión de alimentación	220/240 VA - 50/60 Hz
Potencia	máxima 240 W
Dimensiones	935 x 603 x 48 mm
Peso	8 Kg
Temperatura del color	5.500 K
Resultado cromático	> 90
Iluminación	hasta 3.100 LUX (a una distancia de 1,45 m)
Flujo luminoso	21.000 lm

Instalación más intuitiva: Sistema de fijación magnética

Cambiar nunca ha sido tan fácil. El innovador sistema de fijación magnética hace que la **instalación en el techo** sea extremadamente fácil e intuitiva, y con el **Kit de suspensión**, ZIVA puede convertirse fácilmente en un plafón suspendido.

La **doble modalidad de instalación** permite la colocación de ZIVA en cualquier tipo de techo, permitiendo renovar así la imagen de la consulta odontológica para crear un ambiente moderno, elegante y funcional.

SUSPENSIÓN

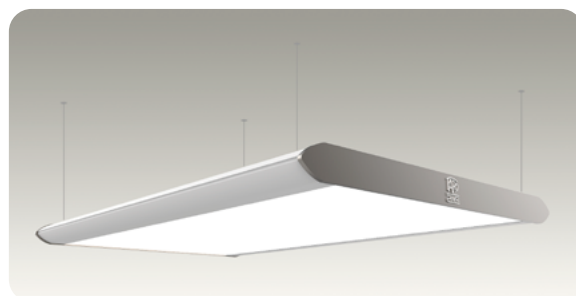

A TECHO

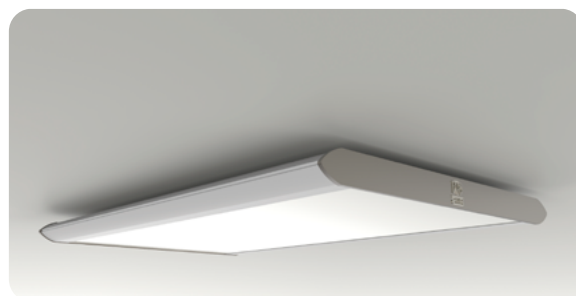

Ref.: 80-540300000

Plafón lámpara Faro Ziva LED
(Ideal para iluminar 25m²)1.928⁰⁰€

BAJO PEDIDO

Lámpara LED

EVA

FARO

FARO

NUEVA LUZ SOBRE LOS SERVICIOS ODONTOLÓGICOS

¡Cada vez más fiable para un resultado de alta calidad!

EVA crea una luz perfecta con un excelente equilibrio visual entre color y profundidad. Permite distinguir detalles diminutos de tejidos, contornos y superficies en un punto elíptico específico en la cavidad oral.

EVA inaugura una nueva era tecnológica que ofrece al equipo médico y al paciente el nivel más alto en cuanto a confort visual y experiencia de iluminación.

Instalación

- Unidad
- Techo
- Pared
- Suelo

Patentes

- Diseño de patentes N. 007274154
- Rotación de la cabeza > 360°:
- Pendiente de Patente N. EP20171786.4

Opciones de comando

- Sensor de movimiento
- Joystick

Accesorios

- Faro screen



CARACTERÍSTICAS TÉCNICAS

	EVA SUNLIGHT	EVA TUNABLE WHITE			
	5000 K	4000 K	5000 K	5700 K	Composave
Tensión de alimentación CA	24 Vac 50/60 Hz - 26 VA (40VA)**				
Tensión de alimentación CC	32 Vdc 14 VA (28VA)**				
Campo de iluminación (A una distancia de 700 mm)	190x100mm	190x100mm			
Potencia de Intensidad de luz (A una distancia de 700 mm)	50.000 LUX	50.000 LUX			11.000 LUX
S-FX (Efecto escialítico)	10x5mm	10x5mm			
Temperatura del color (K)	5000 K	4000 K	5000 K	5700 K	2700 K
CRI	97	95	95	96	96
Rf	97	93			
Rg	100	102			
Sistema de rotación	3° ejes	3° ejes			
Rotación de la cabeza > 360°	Sí	Sí			
Memorización del último nivel de iluminación	Sí	Sí			
Indicador visual LUX (Botón luminoso)	Sí	Sí			
Indicador visual temperatura del color (Botón luminoso)	No	Sí			
Asas	Extraíbles y esterilizables en autoclave				
Garantía	12 meses				

Equipos médicos - clase I

Garantía limitada. Consultar las condiciones generales de venta y manual de uso.

* Los datos técnicos indicados representan valores típicos sujetos a tolerancia

** Valores referidos a la versión THEIA TECH

SI NO ENCUENTRAS LO QUE BUSCAS, ¡CONSÚLTANOS!
Precios: impuestos, portes y mano de obra no incluidos.

Lámpara LED

EVA + "THEIA TECH"

FARO



LO MEJOR PARA LOS MEJORES

"THEIA TECH" es el sistema de iluminación LED que se puede integrar en el brazo posterior de la lámpara dental EVA .

El sistema mejora la visibilidad de la zona preoperatoria, equilibrando la iluminación de las zonas de trabajo de la consulta dental y **reduciendo la fatiga visual del médico, el asistente y el paciente.**

El sistema "THEIA TECH" es la respuesta a las peticiones normativas de investigación en el cuidado del bienestar y el confort del entorno operativo.



Mayor comodidad en la zona de trabajo

La iluminación de la ZONA DE TRABAJO cumple con las normas de iluminación (EN 1246-1). El sistema de iluminación LED THEIA TECH reduce la fatiga visual y postural debida a los cambios bruscos de posición y de luz, entre la zona operatoria (entre 15.000 y 50.000 LUX) y las zonas circundantes (**ZONA PREOPERATORIA y ZONA DE CIRCULACIÓN**), que se caracterizan por una iluminación mucho más tenue (500 LUX).

"THEIA TECH" se ha diseñado para funcionar en sincronía con la luz operatoria: el ajuste del nivel de iluminación está sincronizado con el del cabezal para garantizar siempre una iluminación adecuada y equilibrada en toda el área de trabajo.



Zona operatoria

Iluminación máxima superior a 15.000 LUX (ISO 9680), variable hasta 50.000 LUX, según el procesamiento.

Zona pre-operatoria

Iluminación máxima de 1.500 LUX variable en función del nivel previsto en la zona 1.

Zona de circulación

Iluminación ambiental con 500 LUX (EN 1246-1).

Opción con CAM

EVA CAM

FARO

LO MEJOR PARA LOS MEJORES

EVA CAM es la lámpara operatoria con **cámara integrada** disponible en las versiones **SUNLIGHT** y **TUNABLE WHITE**.

Es perfecta para **fotografiar, grabar, comparar y compartir fotografías y vídeos** en tiempo real como a distancia. El zoom específico para la práctica odontológica garantiza un encuadre principal directo y preciso. El pedal de control (con cable o inalámbrico) evita que se interrumpa el procedimiento y se desvíe la atención del campo quirúrgico.

EVA CAM es la aliada perfecta para mantener una comunicación continua y eficaz con los compañeros, el paciente y los estudiantes, además de un archivo completo, **preciso y útil para fines de diagnóstico, tratamiento y trazabilidad**.

Sistema ALL-IN-FOCUS o FOCUS MANUALE:

- Campo de enfoque estable y amplio.
- **Enfoque exacto** del punto de interés.
- Menos necesidad de mover la lámpara que con el **enfoque automático**.

DISPONIBLE CON "THEIA TECH"

CARACTERÍSTICAS TÉCNICAS

- **Software nativo** fácil de usar e intuitivo para **Windows, Mac y Android**.
- **Acceso al material de vídeo y fotográfico por correo electrónico**, y uso compartido de este, en cualquier dispositivo sin necesidad de editar el vídeo.
- **Pedal de control con cable o inalámbrico** (opcional)

Resolución	4K con 30 FPS
Formato de vídeo	mp4
Formati fotográfico	jpg
Óptica de serie	25 mm en UHD
Óptica opcional	16 mm en UHD
Software	Windows, Mac y Android
Conexión	USB2

CONSÚLTANOS

SI NO ENCUENTRAS LO QUE BUSCAS, ¡CONSÚLTANOS!
Precios: impuestos, portes y mano de obra no incluidos.

FARO

CÁMARA INTEGRADA



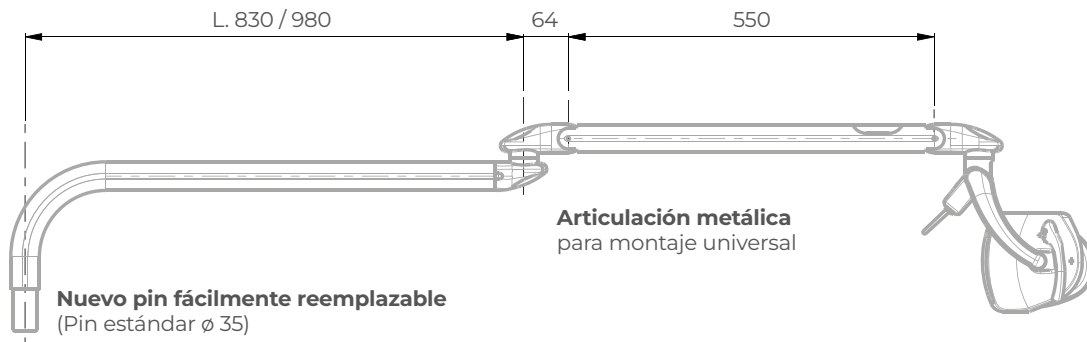

IMPORTANTE: Infórmenos del modelo del equipo antes de realizar el pedido para confirmar compatibilidad

EVA + "THEIA TECH" (Sillón Dental)

Referencia	Versión	Brazo	Interruptor para Unidad	Color	Transformador	Sensor / Interruptor	Ref. Faro	Precio	
80-5U1400000	Sillón dental <small>(Posibilidad de montaje a techo)</small>	82 cm	TUNABLE	Blanco	Sin	Interruptor	5U1400000	2.698 ⁰⁰ €	BAJO PEDIDO
80-5U1402000						Sensor	5U1402000	3.768 ⁰⁰ €	BAJO PEDIDO
80-5U1600000		96 cm	WHITE			Interruptor	5U1600000	Consultar	BAJO PEDIDO
80-5U1602000						Sensor	5U1602000		BAJO PEDIDO
80-5U1410000		82 cm	SUNLIGHT			Interruptor	5U1410000		BAJO PEDIDO
80-5U1412000						Sensor	5U1412000		BAJO PEDIDO
80-5U1610000		96 cm	SUNLIGHT			Interruptor	5U1610000		BAJO PEDIDO
80-5U1612000						Sensor	5U1612000		BAJO PEDIDO

EVA + "THEIA TECH" (Techo)

Referencia	Versión	Brazo	Interruptor para Unidad	Color	Transformador	Sensor / Interruptor	Ref. Faro	Precio	
80-5C1400000	Techo <small>(Posibilidad de montaje a unidad)</small>	82 cm	TUNABLE	Blanco	Sin	Interruptor	5C1400000	3.598 ⁰⁰ €	BAJO PEDIDO
80-5C1402000						Sensor	5C1402000	3.768 ⁰⁰ €	BAJO PEDIDO
80-5C1600000		96 cm	WHITE			Interruptor	5C1600000	3.658 ⁰⁰ €	BAJO PEDIDO
80-5C1602000						Sensor	5C1602000	Consultar	BAJO PEDIDO
80-5C1410000		82 cm	SUNLIGHT			Interruptor	5C1410000	3.658 ⁰⁰ €	BAJO PEDIDO
80-5C1412000						Sensor	5C1412000	3.808 ⁰⁰ €	BAJO PEDIDO
80-5C1610000		96 cm	SUNLIGHT			Interruptor	5C1610000	Consultar	BAJO PEDIDO
80-5C1612000						Sensor	5C1612000	Consultar	BAJO PEDIDO

EVA (Sillón Dental)

Referencia	Versión	Brazo	Interruptor para Unidad	Color	Transformador	Sensor / Interruptor	Ref. Faro	Precio	
80-5U1300000	Sillón dental <small>(Posibilidad de montaje a Techo)</small>	82 cm	TUNABLE	Blanco	Sin	Interruptor	5U1300000	2.198 ⁰⁰ €	EN STOCK
80-5U1302000						Sensor	5U1302000	2.798 ⁰⁰ €	BAJO PEDIDO
80-5U1500000		96 cm	WHITE			Interruptor	5U1500000	2.698 ⁰⁰ €	BAJO PEDIDO
80-5U1502000						Sensor	5U1502000	Consultar	BAJO PEDIDO
80-5U1310000		82 cm	SUNLIGHT			Interruptor	5U1310000	2.698 ⁰⁰ €	BAJO PEDIDO
80-5U1312000						Sensor	5U1312000	2.868 ⁰⁰ €	BAJO PEDIDO
80-5U1510000		96 cm	SUNLIGHT			Interruptor	5U1510000	2.728 ⁰⁰ €	BAJO PEDIDO
80-5U1512000						Sensor	5U1512000	Consultar	BAJO PEDIDO

EVA (Techo)

Referencia	Versión	Brazo	Interruptor para Unidad	Color	Transformador	Sensor / Interruptor	Ref. Faro	Precio	
80-5C1300000	Techo <small>(Posibilidad de montaje a unidad)</small>	82 cm	TUNABLE	Blanco	Sin	Interruptor	5C1300000	2.568 ⁰⁰ €	BAJO PEDIDO
80-5C1302000						Sensor	5C1302000	2.798 ⁰⁰ €	BAJO PEDIDO
80-5C1500000		96 cm	WHITE			Interruptor	5C1500000	2.698 ⁰⁰ €	BAJO PEDIDO
80-5C1502000						Sensor	5C1502000	2.868 ⁰⁰ €	BAJO PEDIDO
80-5C1310000		82 cm	SUNLIGHT			Interruptor	5C1310000	2.698 ⁰⁰ €	BAJO PEDIDO
80-5C1312000						Sensor	5C1312000	2.868 ⁰⁰ €	BAJO PEDIDO
80-5C1510000		96 cm	SUNLIGHT			Interruptor	5C1510000	2.728 ⁰⁰ €	BAJO PEDIDO
80-5C1512000						Sensor	5C1512000	2.898 ⁰⁰ €	BAJO PEDIDO

Descripción

Transformador para lámparas LED

Ref.: 80-510420

185⁸⁰€

Observaciones

Necesario sólo para las lámparas a techo

BAJO PEDIDO



Imagen no disponible

Lámpara LED

TARO

MAIA

DISEÑO

VERSÁTIL Y FUNCIONAL



Regulación progresiva y memorización de la iluminación



Asas extraíbles y autoclavables



REGULABLE

DE 3.000 LUX a 45.000 LUX

3 EJES

(Opcional)

Equilibrio perfecto del sistema de rotación 2-D en los dos ejes del cabezal de la lámpara odontológica MAIA. Rotación en tres ejes (3-D) para lograr un mejor posicionamiento del haz de luz.



¡Siempre en Stock, entrega en 24 horas!

Dispositivos, accesorios, repuestos y servicio postventa

Lámpara LED

MAIA

FARO



LO MEJOR PARA LOS MEJORES

La **precisa definición del foco de luz** de la lámpara dental MAIA **elimina el riesgo de deslumbramiento**, protegiendo los ojos de los pacientes y del equipo médico. Gracias al exclusivo **diseño óptico patentado FARO** de luz reflejada, se evita la exposición directa a las dos fuentes LED utilizadas. Las 258 pequeñas superficies reflectantes de cada parábola garantizan un **campo iluminado completamente uniforme de 170 x 95 mm**.

- **Perfecta compatibilidad con los sistemas de captura de imágenes y los equipos de diagnóstico**, cada vez más presentes en las consultas odontológicas.
- **Tamaño mínimo de la sombra neta** requerido por la normativa: **Ø 12 mm**.
- El **efecto escialítico** de MAIA genera una elipse de tan solo **9x6 mm**.



CARACTERÍSTICAS TÉCNICAS

Tensión de alimentación con transformador	230 Vac +/- 10% – 50/60 Hz.
Tensión de alimentación con alimentador	90-264 Vac – 47-63Hz 17-24 Vac – 50-60 Hz 22-35 Vdc
Consumo de potencia	Máx 9 VA
Temperatura del color (K)	5.000K
Campo de iluminación (A una distancia de 700 mm)	170 x 95 mm
Potencia de Intensidad de luz (A una distancia de 700 mm)	Regulable de 3.000LUX (*) a 45.000LUX (**)
S-FX (Efecto escialítico)	Elipse 9 x 6mm
Sistema de refrigeración	Disipador estático (NO ventilador)
Asas	Extraíbles y esterilizables en autoclave
Garantía	12 meses

Tecnología y diseño

TECNOLOGÍA LED: La tecnología LED (LIGHT EMITTING DIODE) es el presente y futuro de la iluminación: bajo coste de mantenimiento y alta eficiencia energética de hasta 50.000 horas de uso.

REGULACIÓN PROGRESIVA Y MEMORIZACIÓN DE LA ILUMINACIÓN: El control electrónico de la iluminación, que se activa mediante joystick, sensor o remoto a través de la unidad dental, ajusta la luz de la máxima a la mínima potencia de forma continua, manteniendo constante la temperatura del color. Memorización automática de la iluminación utilizada, después de apagar la unidad dental y después de la función de enjuague.

ROTACIÓN 2D (2 ejes) de SERIE y 3D (3 ejes) OPCIONAL: Equilibrio perfecto del sistema de rotación 2-D en los dos ejes del cabezal de la lámpara odontológica MAIA. Rotación en tres ejes (3-D) para lograr un mejor posicionamiento del haz de luz.

INSTALACIÓN DISPONIBLE: Gracias a la amplia gama de accesorios, MAIA está disponible para aplicaciones en la UNIDAD, de PARED, de TECHO y de SUELO.



**3 EJES
DE ROTACIÓN
(OPCIONAL)**

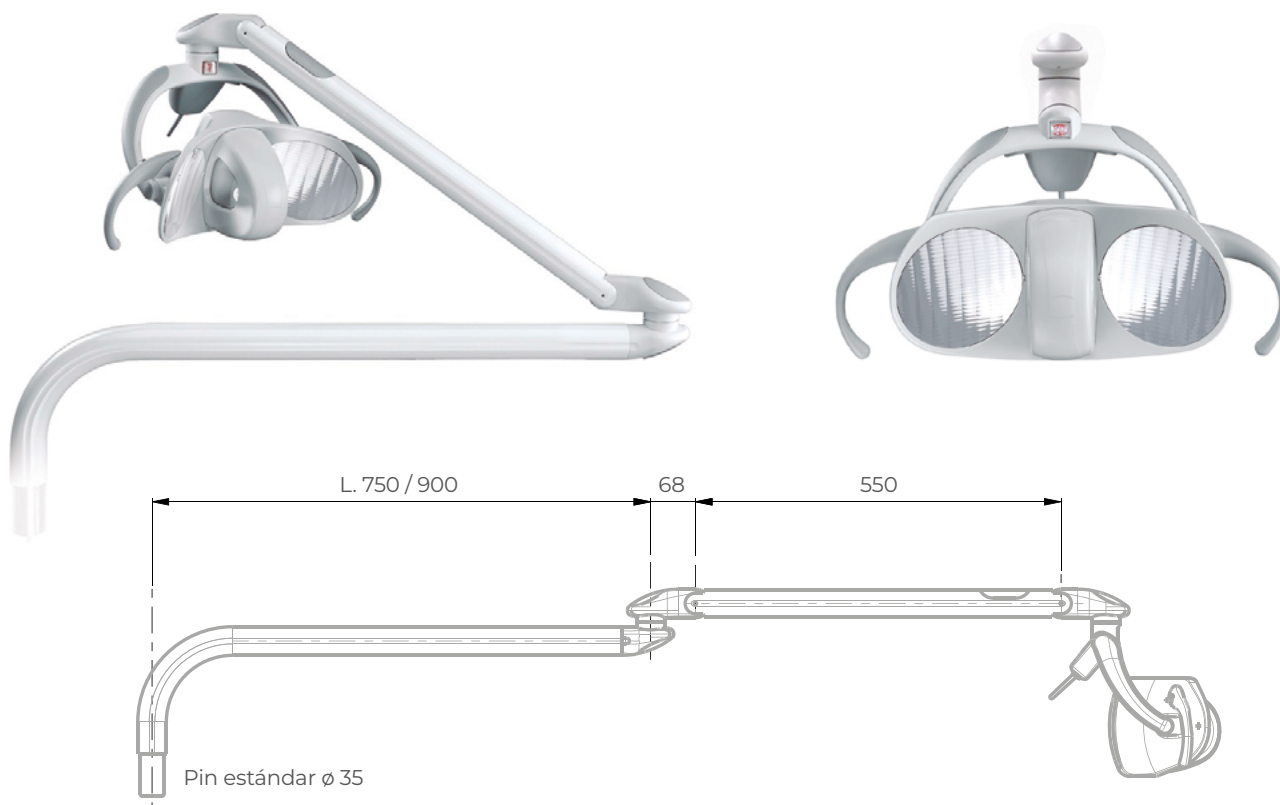



MAIA (Sillón dental)

Referencia	Versión	3er Eje	Brazo	Interruptor para Unidad	Color	Transformador	Sensor / Interruptor	Ref. Faro	Precio		
80-422010300	Sillón dental	sí	75 cm	Sí	Blanco	Sin	Interruptor	422010300	1.432 ⁰⁰ €	EN STOCK	
80-322010300							Sensor	322010300	1.380 ⁰⁰ €	EN STOCK	
80-320110300		Interruptor	320110300				1.808 ⁰⁰ €	BAJO PEDIDO			
80-322020300		Sensor	322020300				1.658 ⁰⁰ €	BAJO PEDIDO			
80-320120300		No	90 cm			Sin	Interruptor	320120300	1.848 ⁰⁰ €	BAJO PEDIDO	
80-322410300							Sensor	322410300	1.778 ⁰⁰ €	BAJO PEDIDO	
80-320510300							Interruptor	320510300	1.928 ⁰⁰ €	BAJO PEDIDO	
80-322420300							Sensor	322420300	1.848 ⁰⁰ €	BAJO PEDIDO	
80-320520300						90 cm	Con	Interruptor	320520300	1.868 ⁰⁰ €	BAJO PEDIDO
								Sensor	320520300	1.868 ⁰⁰ €	BAJO PEDIDO















MAIA (Techo)

Referencia	Versión	3er Eje	Brazo	Interruptor para Unidad	Color	Transformador	Sensor / Interruptor	Ref. Faro	Precio		
80-325010300	Techo	No	75 cm	N/A	Blanco	Sin	Interruptor	325010300	1.598 ⁰⁰ €	BAJO PEDIDO	
80-325110300							Sensor	325110300	1.808 ⁰⁰ €	BAJO PEDIDO	
80-325020300			Interruptor				325020300	1.658 ⁰⁰ €	BAJO PEDIDO		
80-325120300			Sensor				325120300	1.848 ⁰⁰ €	BAJO PEDIDO		
80-325410300			90 cm			Con	75 cm	Interruptor	325410300	1.778 ⁰⁰ €	BAJO PEDIDO
80-325510300								Sensor	325510300	1.928 ⁰⁰ €	BAJO PEDIDO
80-325420300							Interruptor	325420300	1.848 ⁰⁰ €	BAJO PEDIDO	
80-325520300							Sensor	325520300	1.868 ⁰⁰ €	BAJO PEDIDO	

PARA ACCESORIOS MONTAJE TECHO, PARED O SUELO VEA SECCIÓN APLICACIONES LÁMPARAS Y UNIDADES

Descripción	Observaciones
 <p>Transformador para lámparas LED</p> <p>Ref.: 80-510420</p> <p>185⁸⁰€</p>	<p>Necesario sólo para las lámparas a techo.</p> <p>BAJO PEDIDO</p>
 <p>Filtro anti-polimerización Poliblock FARO®</p> <p>Ref.: 80-310215</p> <p>85⁸⁰€</p>	<p>Sólo para Maia y Alya</p> <p>BAJO PEDIDO</p>

IMPORTANTE: Infórmenos del modelo del equipo antes de realizar el pedido para confirmar compatibilidad**Aplicaciones lámparas y unidades**

	Descripción	Observaciones
	Set aplicación montaje techo s/transformador, columna 130cm y cubierta Ref.: 80-300750 (Ref. Faro®: 410510 + 300761 + 408601) 598⁰⁰€	BAJO PEDIDO
	Set aplicación montaje techo s/transformador, columna 170cm y cubierta Ref.: 80-300780 (Ref. Faro®: 410510 + 300782 + 408601) 598⁰⁰€	BAJO PEDIDO
	Set aplicación montaje techo c/transformador lámpara LED, columna 130cm y cubierta Ref.: 80-300810 (Ref. Faro®: 408770 + 300761 + 408601) 768⁰⁰€	BAJO PEDIDO
	Set aplicación montaje techo c/transformador lámpara LED, columna 170cm y cubierta Ref.: 80-300815 (Ref. Faro®: 408770 + 300782 + 408601) 788⁰⁰€	BAJO PEDIDO
	Set aplicación montaje techo c/transformador lámp. halógena, columna 130cm y cubierta Ref.: 80-300785 (Ref. Faro®: 408750 + 300761 + 408601) 768⁰⁰€	BAJO PEDIDO
	Set aplicación montaje techo c/transformador lámp. halógena, columna 170cm y cubierta Ref.: 80-300795 (Ref. Faro®: 408750 + 300782 + 408601) 798⁰⁰€	BAJO PEDIDO
	Set aplicación montaje techo c/transformador lámp. THEIA TECH, columna 130cm y cubierta Ref.: 80-KT300910 (Ref. Faro®: 408775 + 300761 + 408601) 778⁰⁰€	BAJO PEDIDO
	Set aplicación montaje techo c/transformador lámp. THEIA TECH, columna 170cm y cubierta Ref.: 80-KT300915 (Ref. Faro®: 408775 + 300782 + 408601) 798⁰⁰€	BAJO PEDIDO
	Aplicación a pared/mueble para brazos / lámparas Ref.: 80-408500 223⁸⁰€	
	Aplicación a suelo con poste 170cm y 60mm diámetro Ref.: 80-300800 (Ref. Faro®: 408801 + 300782) 579⁸⁰€	BAJO PEDIDO
	Adaptador para columna 60mm diámetro Ref.: 80-410290 205⁸⁰€	Para lámpara sillón dental BAJO PEDIDO
	Adaptador para columna 50mm diámetro Ref.: 80-410300 181⁸⁰€	Para soportes de monitor y bandejas BAJO PEDIDO
	Adaptador para columna 60mm diámetro Ref.: 80-410305 181⁸⁰€	Para soportes de monitor y bandejas BAJO PEDIDO
	Adaptador para columna 45-50mm diámetro, tope de columna Ref.: 80-410600 348⁰⁰€	Para lámpara unidad, monitor o bandeja BAJO PEDIDO
	Adaptador para columna 45-50mm diámetro Ref.: 80-410605 251⁸⁰€	Para lámpara unidad, monitor o bandeja BAJO PEDIDO

Lámpara **Cirugía y Dental**

B75

FARO



LA VANGUARDIA DE LA ILUMINACIÓN EN ODONTOLOGÍA

Está equipada con dos puntos de luz LED independientes: uno circular para cirugía, con una intensidad de iluminación superior a 110.000 LUX, y uno elíptico, para uso odontológico que viene con una proyección exclusiva de luz reflejada capaz de asegurar la máxima luminosidad, calidad, rendimiento y confort visual.

El cambio del modo quirúrgico al modo odontológico y viceversa se gestiona mediante una pantalla táctil a color ips de 4.3 inch, dotada de una interfaz digital propia y fácil de usar.

- Punto de luz elíptico 200x100 mm hasta 50.000 lux a 700mm. de distancia.
- Cri 98
- Intensidad luminosa regulable.
- 4 temperaturas de color con el modo Composave.

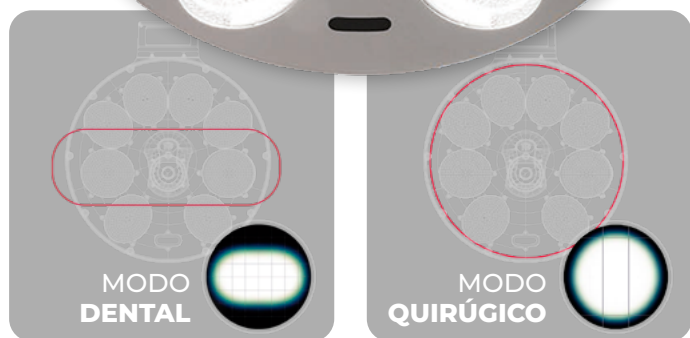

CONSÚLTANOS



Rotación del cabezal
> 360° para un rápido y correcto posicionamiento del punto de luz



Cabeza sellada y resistente
a los arañazos gracias al tratamiento con nanotecnología



Pantalla táctil a color
para configuraciones, funciones y gestión de servicios de ambos modos



Sensor óptico sin contacto personalizable para un fácil control y un bajo riesgo de contaminación cruzada



Asas extraíbles y esterilizables en autoclave



Brazo tipo pantógrafo equilibrado para un fácil manejo

Modo Dental

- Punto de luz elíptico 200x100 mm
- Hasta 50.000 lux a 700mm de distancia
- CRI 98
- Intensidad luminosa regulable



- 4 temperaturas de color con el modo Composeave

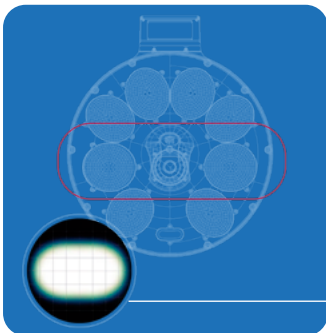
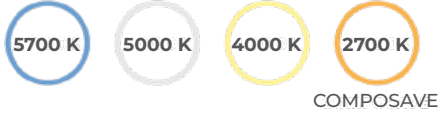

PUNTO DE LUZ
ELÍPTICO 200 X 100 mm

Modo Quirúrgico

- Punto de luz circular 250 mm a 1 m de distancia
- Hasta 110.000 lux a 1 m de distancia
- CRI 98
- Intensidad luminosa regulable



- 4 temperaturas de color fija y función Composeave

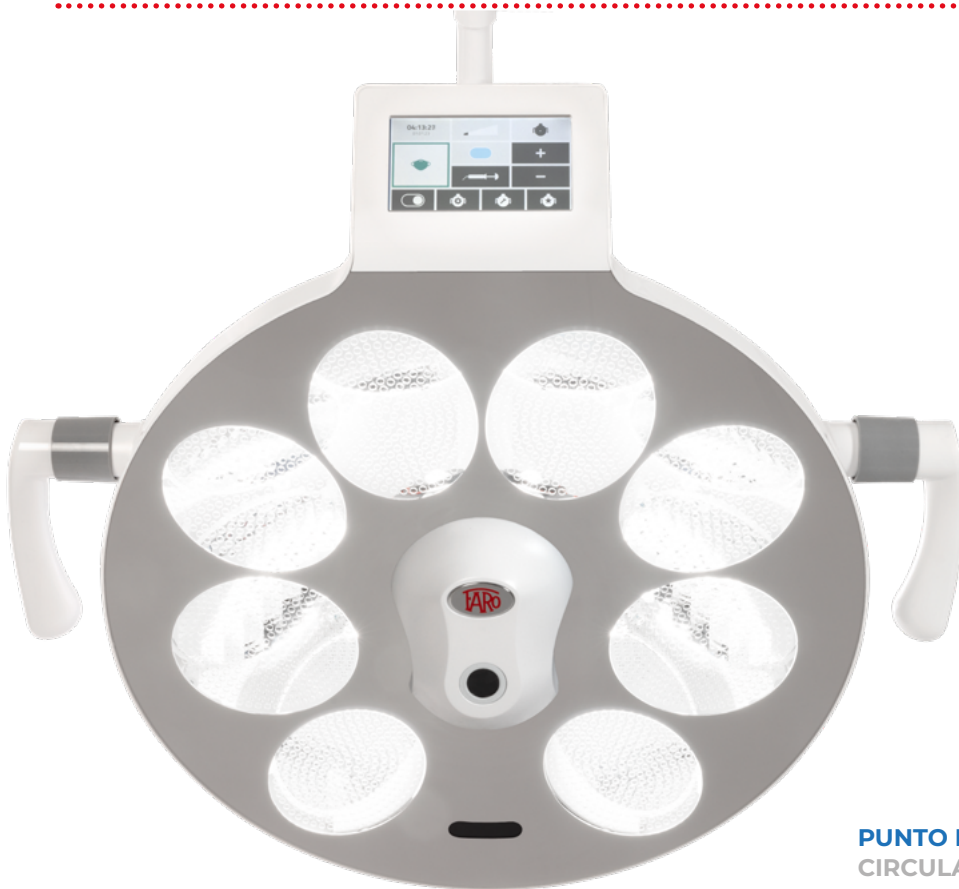

PUNTO DE LUZ
CIRCULAR 250 mm

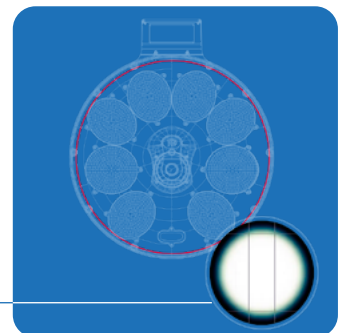

B75 con cámara digital 4K integrada

B75 está diseñada para acomodar una cámara digital 4K para una práctica dental más precisa, fiable y cómoda.

Ideal para fotografiar, grabar, comparar y compartir fotografías y vídeos tanto en vivo como de forma remota. El control de pie garantiza una práctica con manos libres, sin interrupciones ni distracciones.



Características técnicas de la cámara

- Software intuitivo y fácil de usar para Windows y Mac
- Acceso y uso compartido del material de vídeo y fotográfico por correo electrónico, en cualquier dispositivo sin necesidad de editar el vídeo
- Pedal de control con cable o wireless (opcional)
- Resolución: 4K
- Formato de vídeo: MP4
- Formato fotográfico: JPG
- Óptica de seie: 25 mm

CARACTERÍSTICAS TÉCNICAS

	CIRUGÍA		DENTAL			
	5000 K	Composave	4000 K	5000 K	5700 K	Composave
Tensión de alimentación	48V DC (con fuente de alimentación médica 110 - 240 VAC 50/60 Hz)					
Consumo de potencia	60 VA (60 VA - 74 VA)		24 VA (24 VA - 40 VA)			
Dimensiones punto de luz	ø 250		200 x 100			
Máxima intensidad (LUX)	110.000 (a una distancia de 1 m) 160.000 (a una distancia de 1 m)	12.000 (a una distancia de 1 m)	50.000 (a una distancia de 700 mm)			11.000 (a una distancia de 700 mm)
Mínima intensidad (LUX)	12.000 (a una distancia de 1 m)		6.000 (a una distancia de 700 mm)			
D10 a una distancia de 1 m	ø 220 mm					
D50 a una distancia de 1 m	ø 150 mm					
CRI	98					
R9	97					
Rf	98					
Rg	102					
Diámetro exterior de la cabeza	445 mm					
Sistema de rotación	3° ejes					
Rotación de la cabeza > 360°	Sí					
Versión con cámara digital 4K o preparada para ello	Sí					
Pantalla táctil a color	Sí					
Sensor óptico	Sí					
Peso de la cabeza	5,4 Kg 5,6 kg versión con cámara integrada					
Peso de la lámpara	Cabeza y brazo 12,5 Kg aprox. Lámpara con soporte de techo 25 Kg aprox.					

1. Depósito de agua destilada

Suministro de agua

Depósito de agua destilada

RUMAR

RUMAR

DESEMBALAR Y CONECTAR

Ver **GREEN&CLEAN WK** (REF.: 98-030057) para cumplir con el **REAL DECRETO 487/2022**, para la prevención y el control de **legionela**



CARACTERÍSTICAS TÉCNICAS

Solo apto para ser utilizado con agua / agua destilada

Capacidad	18,6 l
Material	Acero inoxidable
Conectores	- Entrada: 8 mm - Salida: 6 mm
Suministro incluye	Regulador de presión, manómetro y válvulas de corte de entrada y salida para desconexión modular
Garantía	12 meses

Ref: 52-264

Depósito de agua destilada
Repuestos: Ver lista de repuestos

288⁰⁰€

SI NO ENCUENTRAS LO QUE BUSCAS, ¡CONSÚLTANOS!
Precios: impuestos, portes y mano de obra no incluidos.

RUMAR 221



NOVEDAD

Compresor

PRIME 1

MGF Compressors



**POTENCIA Y DURABILIDAD
EN UN DISEÑO
SILENCIOSO Y COMPACTO**



**CON CAJA
INSONORIZADA**



Prime es el máximo exponente de la gama: apto para uso intensivo, sistema de biela articulada y cilindro con camisa de latón para un deslizamiento óptimo y menor desgaste de los segmentos del pistón.

La solución perfecta para una clínica con un solo sillón dental.

Los compresores **Prime 1** poseen un sistema de filtrado integrado, descarga electrocontrolada, protección térmica y amperimétrica y el **innovador sistema de secado con cristales adsorbentes**.

El sistema de secado con cristales adsorbentes integra filtración y secado de aire por lo que ya no se requiere de prefiltración de aire. A su vez, simplifica y reduce el mantenimiento, lo que se traduce en menores costos.

El nuevo secador no requiere aire de regeneración (purga) durante la fase de encendido, lo que garantiza un mayor rendimiento del compresor.

Prime 1 es la **versión monocilíndrica**, disponible en configuración básica y con caja de insonorización (Incluye ruedas para facilitar su colocación y desplazamiento).

Genera mínimas vibraciones y con solo 65 dB/1m de nivel sonoro está entre **los más silenciosos del mercado**.

Referencia	Potencia	Voltaje	Caudal	Capacidad	Nivel de ruido	Peso	Dimensiones	Garantía	Precio
98-PROFI00024M	0,75 kW	230 V	85 lt/min	24 L	65 dB	39 Kg	500x470x600 mm	24 +12 meses (Tras registrar producto)	1.838 ⁰⁰ €
98-PRMB100024M15 (con caja insonorizada)					50 dB	67 Kg	530x500x800 mm		2.638 ⁰⁰ €

BAJO PEDIDO

Si no encuentras la solución que buscas **iCONSÚLTANOS!**

NOVEDAD

Compresor

GENESI

MGF Compressors



**POTENCIA Y DURABILIDAD
EN UN DISEÑO
SILENCIOSO Y COMPACTO**



CON CUBIERTA
INSONORIZADA

CON CAJA
INSONORIZADA



Genesi ofrece una selección sencilla y fiable de modelos de compresores, la opción perfecta para presupuestos ajustados.

El modelo Genesi dispone de un funcionamiento **silencioso** con bajas vibraciones, sin renunciar a la configuración de compresores de gama alta: sistema de filtración integrado, control eléctrico de la descarga de presión en la tubería de impulsión, protección térmica y **el innovador sistema de secado con cristales adsorbentes**.

El sistema de secado con cristales adsorbentes integra filtración y secado de aire por lo que ya no se requiere de prefiltración de aire. A su vez, simplifica y reduce el mantenimiento, lo que se traduce en menores costos.

El nuevo secador no requiere aire de regeneración (purga) durante la fase de encendido, lo que garantiza un mayor rendimiento del compresor.

Genesi es la **versión de 2 cilindros**, disponible en configuración básica, con cubierta insonorizada y con caja de insonorización (Incluye ruedas para facilitar su colocación y desplazamiento).

Referencia	Potencia	Voltaje	Caudal	Capacidad	Nivel de ruido	Peso	Dimensiones	Garantía	Precio
98-DGE150024M	1,1 kW	230 V	135 lt/min	24 L	65 dB	33 Kg	500x420x600 mm	24 +12 meses (Tras registrar producto)	1.698 ⁰⁰ €
98-DSK150040M (con cubierta insonorizada)				40 L	55 dB	46 Kg	710x460x890 mm		2.358 ⁰⁰ €
98-DMB150024M15 (con caja insonorizada)				24 L	50 dB	67 Kg	530x500x800 mm		2.358 ⁰⁰ €

BAJO PEDIDO

BAJO PEDIDO

Si no encuentras la solución que buscas **¡CONSÚLTANOS!**

SI NO ENCUENTRAS EL REPUESTO QUE BUSCAS, **¡CONSÚLTANOS!**
Precios: impuestos, portes y mano de obra no incluidos.

NOVEDAD

Compresor

PRIME 2

MGF Compressors



**POTENCIA Y DURABILIDAD
EN UN DISEÑO
SILENCIOSO Y COMPACTO**



CON CUBIERTA
INSONORIZADA



CON CAJA
INSONORIZADA



Prime es el máximo exponente de la gama: apto para uso intensivo, sistema de biela articulada y cilindro con camisa de latón para un deslizamiento óptimo y menor desgaste de los segmentos del pistón.

El más vendido.

Prime 2 es la **versión de 2 cilindros**, disponible en configuración básica, con cubierta insonorizada y con caja de insonorización (Incluye ruedas para facilitar su colocación y desplazamiento). Además, posee sistema de filtrado integrado, descarga electrocontrolada y un mantenimiento fácil y económico.

Cuenta con contador de horas, protección térmica y amperimétrica. Está equipado con **secador de membrana** incorporando un sistema de filtración de hasta 0,01 micras que garantiza un punto de rocío de hasta -20°C, lo que produce aire higiénico y libre de humedad.

Prime 2 genera mínimas vibraciones y con solo 66 dB/1m de nivel sonoro está entre **los más silenciosos del mercado**.

Referencia	Potencia	Voltaje	Caudal	Capacidad	Nivel de ruido	Peso	Dimensiones	Garantía	Precio
98-PROF200040M	1,5 kW	230 V	152 lt/min	40 L	66 dB	50 Kg	710x420x600 mm	24 +12 meses (Tras registrar producto)	2.398⁰⁰ €
98-PRSK200040M (con cubierta insonorizada)					56 dB	54 Kg	710x460x890 mm		2.998⁰⁰ €
98-PRCS200040M (con caja insonorizada)					53 dB	102 Kg	530x750x915 mm		3.738⁰⁰ €

BAJO PEDIDO

BAJO PEDIDO

Si no encuentras la solución que buscas **iCONSÚLTANOS!**

NOVEDAD

Compresor

PRIME 3

MGF Compressors



**POTENCIA Y DURABILIDAD
EN UN DISEÑO
SILENCIOSO Y COMPACTO**



**CON CAJA
INSONORIZADA**



Prime es el máximo exponente de la gama: apto para uso intensivo, sistema de biela articulada y cilindro con camisa de latón para un deslizamiento óptimo y menor desgaste de los segmentos del pistón.

Recogen lo mejor de la tecnología Prime

Prime 3 es la **versión de 3 cilindros**, disponible en configuración básica y con caja de insonorización (Incluye ruedas para facilitar su colocación y desplazamiento). Además, posee sistema de filtrado integrado, descarga electrocontrolada y un mantenimiento fácil y económico.

Cuenta con contador de horas, protección térmica y amperimétrica. Está equipado con **secador de membrana** incorporando un sistema de filtración de hasta 0,01 micras que garantiza un punto de rocío de hasta -20°C, lo que produce aire higiénico y libre de humedad.

Prime 3 genera mínimas vibraciones y con solo 66 dB/1m de nivel sonoro está entre **los más silenciosos del mercado**.

Referencia	Potencia	Voltaje	Caudal	Capacidad	Nivel de ruido	Peso	Dimensiones	Garantía	Precio
98-PROF300040M	2,2 kW	230 V	225 lt/min	40 L	66 dB	58 Kg	710x410x810 mm	24 +12 meses (Tras registrar producto)	2.898 ⁰⁰ €
98-PRCS300040M (con caja insonorizada)					53 dB	110 Kg	530x750x915 mm		4.298 ⁰⁰ €

BAJO PEDIDO

Si no encuentras la solución que buscas **¡CONSÚLTANOS!**

SI NO ENCUENTRAS EL REPUESTO QUE BUSCAS, ¡CONSÚLTANOS!
Precios: impuestos, portes y mano de obra no incluidos.

Zen1

Aspir Comp & Metatower

Sistema compuesto por compresor y aspirador

Potencia y durabilidad
en un diseño
silencioso y compacto



SAR

▶ SISTEMAS DE ASPIRACIÓN

1. Motor aspiración Luzzani®
2. Motores aspiración Metasys® (con y sin separador de amalgama)
3. Cubiertas insonorizadoras
4. Separadores de amalgama Metasys®
5. Centrifugadoras Metasys® (con y sin separador de amalgama)
6. Limpieza y desinfección
7. Limpieza líneas de agua (Especial legionela)
8. Mantenimiento aspiraciones



MOTORES DE ASPIRACIÓN SECA

Motores de aspiración Luzzani®

LUZZANI
DENTAL

Airmatic

Luzzani®



DIAGRAMA DE DEPRESIÓN



— X: Largo — Y: Altura — Z: Ancho

MOTOR ASÍNCRONO MONOFASE

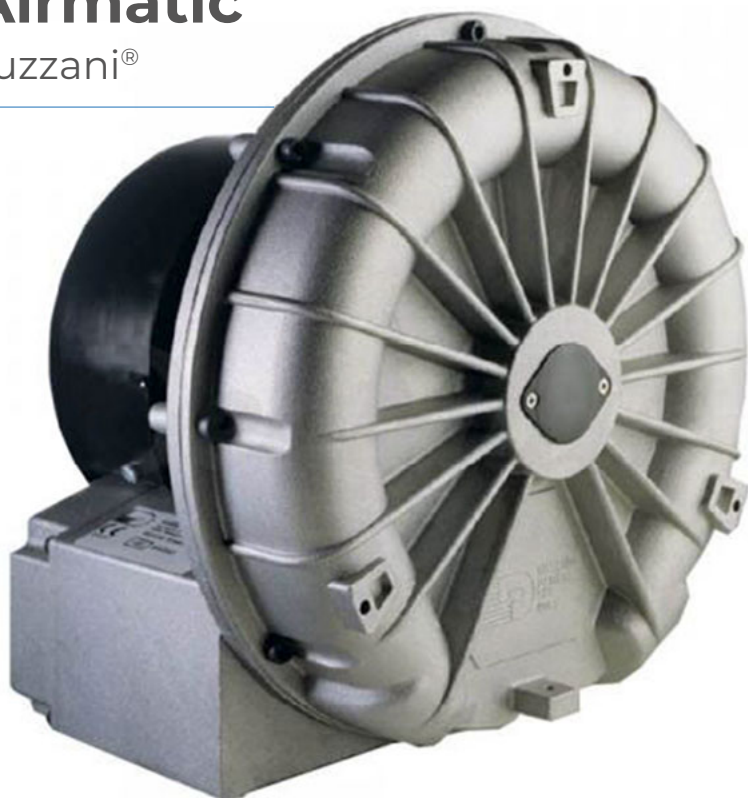
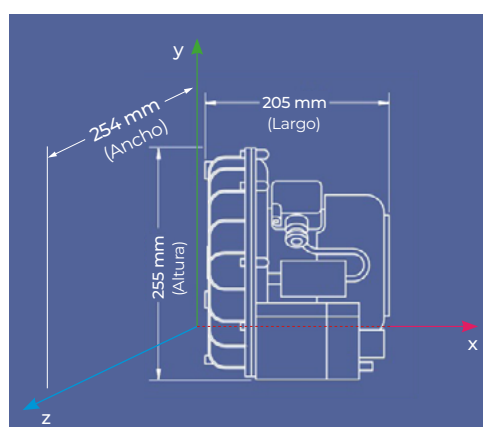
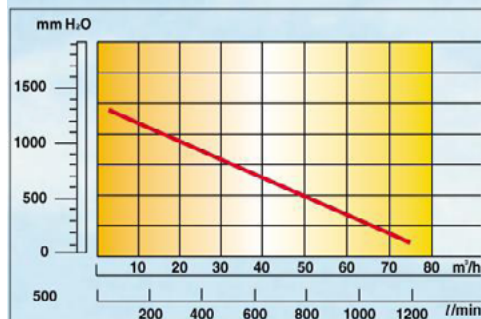
Tensión de alimentación	220V* 50Hz
Potencia de absorción	Wa 415
Absorción	A 1,86
Condensador	F 10 μ
Cos φ	0,96 φ
Velocidad de giro	2.810 rpm
Tipo de Servicio	Continuo
Depresión estática	1.300mm de agua
Capacidad de aspiración de aire	1.200 l/min

*Se puede fabricar con diferente tensión bajo demanda

El **motor de aspiración seca Airmatic** es un sistema de aspiración dental que ha sido diseñado y producido para garantizar un funcionamiento **silencioso, potente y fiable**.

La depresión estática corresponde a 1.300mm de agua, mientras que la capacidad de aire corresponde a unos 1.200 litros por minuto.

Es una unidad de **gran resistencia y solidez**.

Los desagües laterales no permite el contacto entre el estator y el ventilador, lo que evita cualquier vibración o ruido molesto.

El motor de inducción trabaja en modo continuo y tiene control de limitación.

Para asegurar mayor firmeza y solidez en su funcionamiento a lo largo del tiempo, el ventilador está ubicado entre los rodamientos, que están alojados en el extremo del rotor.

- **Medidas:** 254 x 255 x 205mm
- **Garantía:** 12 meses

Ref.: 39-8AIRMAT

478,00€

MOTORES ASPIRACIÓN, CENTRIFUGADORAS Y SEPARADORES DE AMALGAMA METASYS®

Motores de aspiración METASYS®



Rotor separador centrífugo

Módulo separador que, gracias a su fuerza centrífuga, garantiza una separación continua y perfecta incluso con grandes cargas de espuma.

Para que la bomba de vaciado funcione de por vida, la fiabilidad de la separación debe estar garantizada.



Desagüe de las aguas residuales más alto

Un desagüe de aguas residuales colocado más alto permite una conexión cómoda con el desagüe o el separador de amalgama. Con ello ya no se requiere ninguna otra instalación para una posible elevación necesaria del aparato de aspiración.

Regulación de presión negativa controlada por frecuencia*

Según los requisitos de potencia, la regulación de la presión negativa se realiza mediante un control de frecuencia que proporciona a las cánulas una gran presión negativa constante de 180 mbar. Además, la función controlada por frecuencia reduce considerablemente el consumo energético.

* Solo para EXCOM Hybrid 5

Un eje de motor

Un eje de motor para mover tanto el generador de presión negativa como la separación, al mismo tiempo que permite el funcionamiento simultáneo de ambos módulos. Esto impide el peligro de un posible derrame de líquido provocado por una separación que no esté funcionando dentro de una bomba de vacío en marcha.

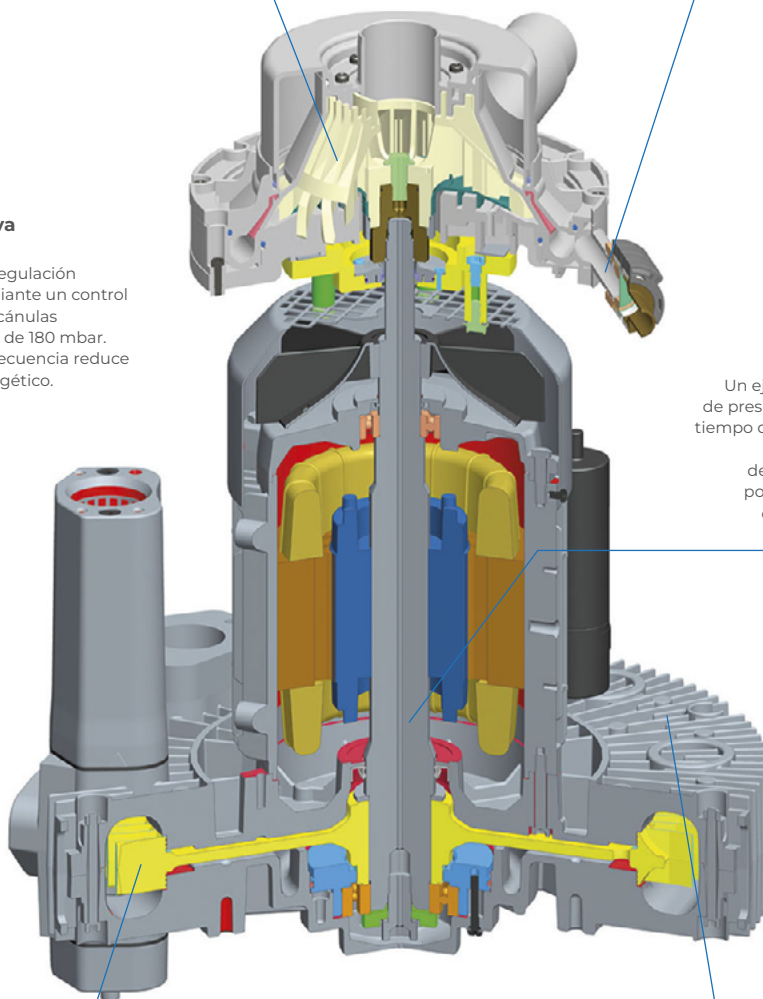

Rueda de turbina de aluminio

La rueda de turbina de aluminio de marcha libre garantiza la seguridad del funcionamiento a largo plazo. No se utilizan ruedas de plástico.

Aletas de refrigeración que optimizan el caudal de aire

El diseño especial de estas aletas optimizadas garantiza una mejor refrigeración y una mayor protección contra el sobrecalentamiento. El caudal de aire y refrigeración eficiente que proporcionan estas aletas de refrigeración permite un rápido descenso del calor.

Garantía de 36 meses*

*Excepto el EXCOM Hybrid 1, que tiene una garantía de 24 meses.

MOTORES ASPIRACIÓN HÍBRIDA (HÚMEDA Y SECA) CENTRALIZADOS SIN SEPARACIÓN AMALGAMA

Motores de aspiración híbrida METASYS® sin separador de amalgama

METASYS



EXCOM Hybrid 1S



EXCOM Hybrid 1



EXCOM Hybrid 2



EXCOM Hybrid 5

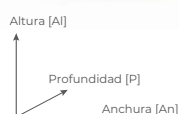

	EXCOM Hybrid 1S	EXCOM Hybrid 1	EXCOM Hybrid 2	EXCOM Hybrid 5
Tensión de alimentación	230 V AC	230 V AC	230 V AC	230 V AC / 400 V AC
Frecuencia	50 / 60 Hz	50 / 60 Hz	50 / 60 Hz	50 / 60 Hz
Consumo máx. corriente	3,5 / 4,5 A	6,7 A	6,7 A	9,0 / 10,0 A // 4,3 / 4,4 A
Consumo máx. potencia	0,55 / 0,63 kW	0,94 / 1,1 kW	1,1 / 1,3 kW	1,5 / 1,75 kW
Temperatura máx. ambiente	40° C	40° C	40° C	40° C
Volumen aspiración	1.100 l/min	1.100 / 1.300 l/min	1.450 / 1.750 l/min	2.000 / 2.400 l/min
Zona presión negativa regulada	120 / 140 mbar	180 mbar	180 mbar	180 mbar
Nivel sonoro	63 dB (A)	57 / 62 dB (A)	58 / 63 dB (A)	64 / 68 dB (A)
Dimensiones (Al x An x P) en mm	530 x 350 x 320	570 x 422 x 400	580 x 450 x 400	620 x 460 x 455
Peso	15 Kg	22 kg	27 kg	30 kg
Duración conexión	100%	100%	100%	100%
Tasa separación	-	-	-	-
Número de equipos	1 equipo	Hasta 2 equipos	Hasta 3 equipos	Hasta 5 equipos
Suministro incluye	Kit básico instalación* (excepto tubo desahogo)	Kit básico instalación*	Kit básico instalación*	Kit básico instalación*
Garantía	24 meses**	36 meses**	36 meses**	36 meses**

* Incluye: 1m. tubo desahogo, 1m. tubo entrada y kit básico de adaptadores para la instalación.

** Mínimo de mantenimiento requerido. **Consultar**

**OFERTAS ESPECIALES
DISTRIBUIDORES
¡Consúltanos!**

Descripción	Observaciones
EXCOM Hybrid 1S, con unidad de control Ref.: 98-010154 (Ref. Metasys®: 104000002 / 02010154)	1 equipo 1.398⁰⁰€
EXCOM Hybrid 1, con unidad de control Ref.: 98-010311 (Ref. Metasys®: 104000005 / 02010311)	Hasta 2 equipos 1.800⁰⁰€
EXCOM Hybrid 2, con unidad de control Ref.: 98-010312 (Ref. Metasys®: 104000006 / 02010312)	Hasta 3 equipos 2.680⁰⁰€
EXCOM Hybrid 5 (230 V), con unidad de control Ref.: 98-010313 (Ref. Metasys®: 104000008 / 02010313)	Hasta 5 equipos 4.280⁰⁰€ BAJO PEDIDO
EXCOM Hybrid 5 (400 V), con unidad de control Ref.: 98-010314 (Ref. Metasys®: 104000009 / 02010314)	Hasta 5 equipos 4.388⁰⁰€ BAJO PEDIDO

MOTORES ASPIRACIÓN HÍBRIDA (HÚMEDA Y SECA) CENTRALIZADOS CON SEPARACIÓN AMALGAMA

Motores de aspiración híbrida METASYS® con separador de amalgama



EXCOM Hybrid A1



EXCOM Hybrid A2



EXCOM Hybrid A5

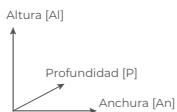

	EXCOM Hybrid A1	EXCOM Hybrid A2	EXCOM Hybrid A5
Tensión de alimentación	230 V AC	230 V AC	230 V AC / 400 V AC
Frecuencia	50 / 60 Hz	50 / 60 Hz	50 / 60 Hz
Consumo máx. corriente	6,7 A	6,7 A	9,0 / 10,0 A // 4,3 / 4,4 A
Consumo máx. potencia	0,94 / 1,1 kW	1,1 / 1,3 kW	1,5 / 1,75 kW
Temperatura máx. ambiente	40° C	40° C	40° C
Volumen aspiración	1.100 / 1.300 l/min	1.450 / 1.750 l/min	2.000 / 2.400 l/min
Zona presión negativa regulada	180 mbar	180 mbar	180 mbar
Nivel sonoro	57 / 62 dB (A)	58 / 63 dB (A)	64 / 68 dB (A)
Dimensiones (Al x An x P) en mm	570 x 422 x 400	580 x 450 x 400	620 x 460 x 455
Peso	24,5 kg	29,5 kg	35 kg
Duración conexión	100%	100%	100%
Tasa separación	99,30%	99,30%	99,30%
Número de equipos	Hasta 2 equipos	Hasta 3 equipos	Hasta 5 equipos
Suministro incluye	Kit básico instalación*	Kit básico instalación*	Kit básico instalación*
Garantía	36 meses**	36 meses**	36 meses**

* Incluye: 1m tubo deshaogo, 1m tubo entrada , kit básico de adaptadores para la instalación + kit instalación separador de amalgama

** Mínimo de mantenimiento requerido. **Consultar**

**OFERTAS ESPECIALES
DISTRIBUIDORES
¡Consúltanos!**

Descripción	Observaciones
Opcional EXCOM Hybrid 15 + Separador de amalgama ECO II+ Ref.: 98-010154 + 98-010004	1 equipo
EXCOM Hybrid A1-ECO II+, con unidad de control Ref.: 98-010251 (Ref. Metasys®: 104000011 / 02010251)	Hasta 2 equipos 2.380⁰⁰€
EXCOM Hybrid A2-ECO II+, con unidad de control Ref.: 98-010221 (Ref. Metasys®: 104000012 / 02010221)	Hasta 3 equipos 3.080⁰⁰€
EXCOM Hybrid A5 (230 V) – ECO II+, con unidad de control Ref.: 98-010222 (Ref. Metasys®: 104000014 / 02010222)	Hasta 5 equipos 4.680⁰⁰€ BAJO PEDIDO
EXCOM Hybrid A5 (400 V) – ECO II+, con unidad de control Ref.: 98-010224 (Ref. Metasys®: 104000015 / 02010224)	Hasta 5 equipos 4.788⁰⁰€ BAJO PEDIDO

SI NO ENCUENTRAS EL REPUESTO QUE BUSCAS, ¡CONSÚLTANOS!
Precios: impuestos, portes y mano de obra no incluidos.

CUBIERTAS INSONORIZADORAS MOTORES ASPIRACIÓN METASYS®

Cubiertas insonorizadoras METASYS®

METASYS

Reduce el
nivel sonoro
un **15%**



Descripción

Cubierta insonorizadora para EXCOM Hybrid 1s - sin ventilador

Ref.: **98-110007** (Ref. Metasys®: 120000518 / 40030007)

388⁰⁰€

Observaciones

Reducción nivel sonoro 15%

BAJO PEDIDO

Cubierta insonorizadora para EXCOM Hybrid 1, 2, 5, A1, A2 y A5 - con ventilador

Ref.: **98-110004** (Ref. Metasys®: 120000521 / 40030004)

1.288⁰⁰€

Reducción nivel sonoro 15%

BAJO PEDIDO

SEPARADOR DE AMALGAMA

Separador de amalgama METASYS®

METASYS

AHORA mejor:

- Admite picos de caudal de agua de hasta **2,7 l/min**
- Instalación rápida **Plug & Play**:
reemplazo más rápido, sencillo y seguro



ECO II+

	ECO II +
Caudal máx. agua	1 l/min (Soporta picos de hasta 2,7 l/min)
Tasa separación	99,38%
Volumen recipiente colector	700 cm ³
Intervalo de cambio	Anual / lleno 100%
Dimensiones (Al x An x P) en mm	308 x 164 x 201 mm
Peso en vacío con soporte / contenedor lleno	1,7 kg / 2,7 kg
Suministro incluye	Kit básico instalación

Desde el 1 de enero de 2019 los operadores de los gabinetes dentales que utilicen amalgama dental, que retiren empastes de amalgama dental, o extraigan dientes que contengan dichas amalgamas, **deben contar con separadores de amalgama** (deben garantizar un nivel de retención de, como mínimo, el 95 % de las partículas de amalgama) para retener y recoger las partículas de las mismas, incluidas las contenidas en el agua usada.

**OFERTAS ESPECIALES
DISTRIBUIDORES
¡Consúltanos!**

Descripción

ECO II+

Ref.: **98-010004** (Ref. Metasys®: 101000024)

780⁰⁰€

Observaciones

Sustituye a Ref. 101000015 / antigua Ref. 01050004 descatalogada

CENTRIFUGADORAS METASYS®

Centrifugadoras METASYS®



MST 1 ECO LIGHT



MST 1



COMPACT Dynamic

MST 1
(Modelo externo)

	MST 1 ECO LIGHT	MST 1	COMPACT Dynamic
Separación de amalgama	No	Si	Si
Sistema de Autolimpieza	-	Si	Si
Tensión de alimentación	24 V AC	24 V AC	24 V AC
Frecuencia	50 / 60 Hz	50 / 60 Hz	50 / 60 Hz
Consumo máx. corriente	1,5 A	2 A	6,3 A
Consumo máx. potencia	46 VA	46 VA	100 VA
Caudal máx. agua	4,5 l/min	4,5 l/min	4,5 l/min
- desde escupidera	3,0 l/min	3,0 l/min	3,0 l/min
- desde línea de aspiración	1,5 l/min	1,5 l/min	1,5 l/min
Zona presión negativa regulada	50-250 mbar	80-250 mbar	80-160 mbar
Tasa separación	-	98,6%	96,4%
Volumen recipiente colector	300 cm ³	300 cm ³	300 cm ³
Dimensiones (Al x An x P) en mm	305 x 163 x 104mm	305 x 210 x 104mm	301 x 173 x 110mm
Suministro incluye	Kit básico instalación	Kit básico instalación	Kit básico instalación
Garantía	36 meses*	36 meses*	36 meses*

*Mínimo de mantenimiento requerido. **Consultar**

Descripción

Observaciones

MST 1 ECO LIGHT **sin separador de amalgama**Ref.: **98-010033** (Ref. Metasys®: 13000001 / 01010033)**898⁰⁰€**MST 1 **con separador de amalgama**Ref.: **98-010001** (Ref. Metasys®: 101000001 / 01010001)**2.098⁰⁰€**MST 1 **con separador de amalgama**Ref.: **98-010020** (Ref. Metasys®: 101000007 / 01010020)**2.480⁰⁰€**

Modelo externo

BAJO PEDIDO

COMPACT Dynamic **con separador de amalgama**Ref.: **98-110001** (Ref. Metasys®: 101000026 / 01060001)**2.198⁰⁰€**

LIMPIEZA ASPIRACIONES

Limpiador, desinfectante y desodorizante GREEN & CLEAN®

METASYS

Doble concentrado desespumado activo para la limpieza diaria, desinfección y desodorización de sistemas de aspiración y separadores de amalgama.

- Apto para el mantenimiento de aspiraciones de **todas las marcas**.
- Concentrado: fácil de transportar y no ocupa espacio.
- Sistema dual especialmente diseñado para impedir la generación de microorganismos resistentes.
- Extremadamente **cómodo** y **sencillo**.

Apto para el mantenimiento de
TODAS LAS MARCAS





Modo de empleo



1. Accionar dos veces la bomba dosificadora (= 6 ml de concentrado)
2. Llenar el recipiente con agua hasta la marca (= 600 ml solución al 1%)
3. Colocar la cánula pequeña en el orificio marcado con 1 hasta que se aspire aire (200 ml)
4. Colocar la cánula grande en el orificio marcado con 2 hasta que se aspire aire (200 ml)
5. Vaciar el líquido restante en la taza de la escupidora (200 ml)
6. Esperar el tiempo de actuación y luego enjuagar (60 min para HBV/HIV/HCV, tuberculida)

Descripción

Observaciones

	<p>Kit iniciación Green & Clean® M2</p> <p>Ref.: 98-030201 (Ref. Metasys®: 122000026 / 60010201)</p>	<p>135⁸⁰€</p> <p>Incluye: 1 x dispensador 1 x M2 rojo 500ml 1 x M2 verde 500ml Aproximadamente 167 aplicaciones</p>
	<p>Kit refill I Green & Clean® M2</p> <p>Ref.: 98-030202 (Ref. Metasys®: 122000027 / 60010202)</p>	<p>175⁸⁰€</p> <p>Incluye: 2 x M2 rojo 500ml 2 x M2 verde 500ml Aproximadamente 334 aplicaciones</p>
	<p>Kit refill II Green & Clean® M2</p> <p>Ref.: 98-030203 (Ref. Metasys®: 122000028 / 60010203)</p>	<p>91⁸⁰€</p> <p>Incluye: 1 x M2 rojo 500ml 1 x M2 verde 500ml Aproximadamente 167 aplicaciones</p>

SISTEMA DE DESCONTAMINACIÓN DE AGUA Y LIMPIEZA DE LÍNEAS WEK LIGHT PARA SILLONES DENTALES

Sistema de descontaminación continua del agua de un sillón dental

METASYS

En cumplimiento con el **Real Decreto 487/ 2022**
Prevención y control de legionela en la clínica dental

MODELO INTERNO



MODELO EXTERNO



SISTEMA DE DESCONTAMINACIÓN CONTINUA DEL AGUA DE UN SILLÓN DENTAL

- Ayuda a evitar la generación de Biofilm y la acumulación de cal y algas en las líneas de agua del sillón dental.
- Favorece una mayor limpieza del sistema de aspiración dental.

Problema:

Temperaturas de 37°C dentro de las líneas de agua de los sillones dentales, tiempos de reposo relativamente prolongados y el retorno de las piezas de mano, favorecen la aparición de bacterias y hongo que pueden causar contaminación microbiana (Ejemplo: Legionela) en las tuberías de agua, y en consecuencia del agua que hay en ellas.

Así mismo, la superficie plástica de contacto del interior del sistema de mangueras favorece el rápido crecimiento de bacterias que empiezan a depositarse en las paredes del propio sistema al cabo de unos pocos días; favoreciendo de esta manera la contaminación del agua que circula por ellas y el depósito de algas y cal que terminen por generar costosos atascos en los instrumentos utilizados.

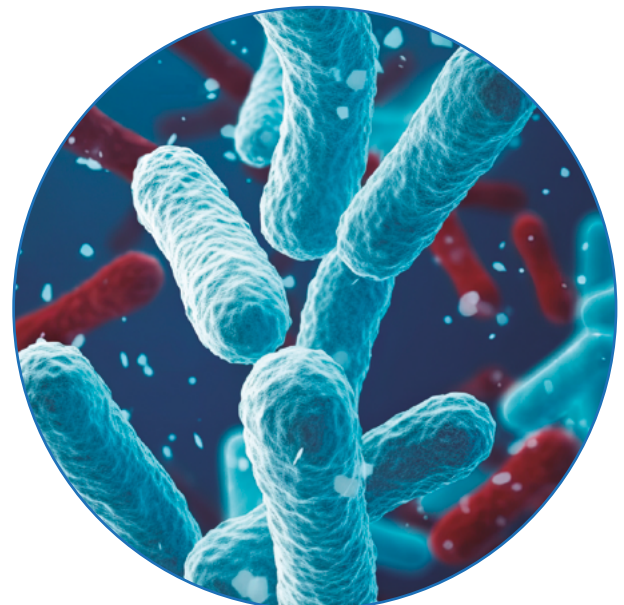

SIN

SISTEMA DE DESCONTAMINACIÓN DE AGUA DE METASYS®

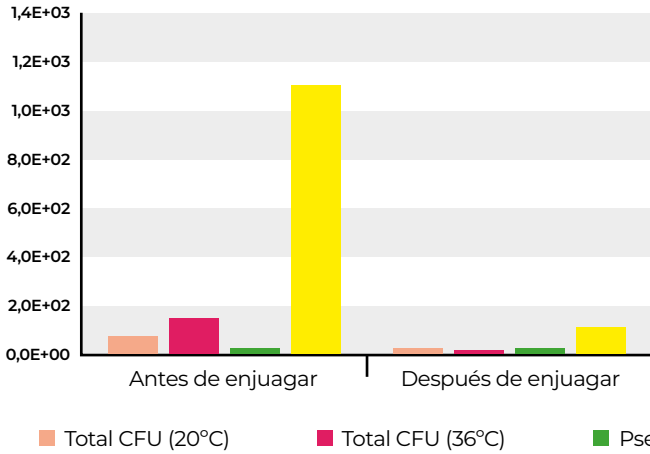

CON

SISTEMA DE DESCONTAMINACIÓN DE AGUA DE METASYS®

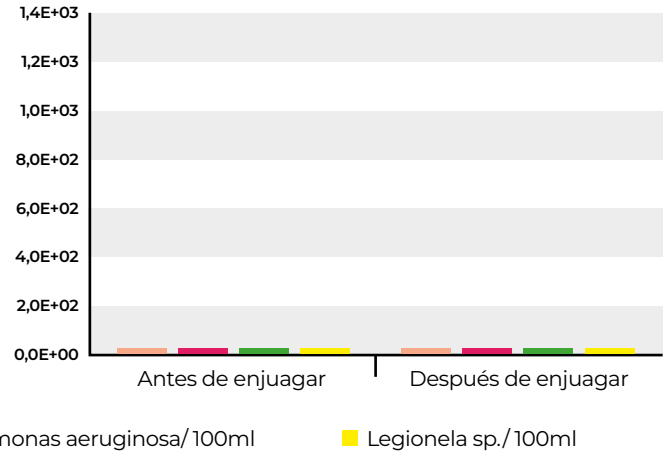

Solución:

El sistema de descontaminación de agua WEK Light de Metasys previene eficazmente la acumulación de cal y algas en las líneas de los sillones dentales y descontamina de forma continua el agua utilizada en los mismos.

El sistema consiste en una bomba perfectamente calibrada que inyecta la dosis adecuada del descontaminante Green & Clean WK (Metasys) en el flujo de agua del sillón dental y con ello:

- la solución de Peróxido de Hidrógeno al 2% ==> descontamina el agua de forma continua,
- los desinhibidores de algas y cal presentes en dicha solución ==> previenen de forma eficaz la acumulación de cal y algas y en consecuencia los atascos que estos pueden llegar a generar en los instrumentos, y
- todo ello de forma completamente segura para el paciente.

En cumplimiento con la normativa DIN EN 1717. Útil para cumplir con la normativa actual antilegionela.

CARACTERÍSTICAS TÉCNICAS MODELO INTERNO Y EXTERNO

Fuente de alimentación eléctrica	24 V AC
Frecuencia	50 / 60HZ
Consumo máximo de corriente	0,1 A
Presión de agua permitida	1 - 2,8 bar
Presión de aire permitida	3 - 8 bar
Presión de funcionamiento (agua)	2,5 bar
Presión de funcionamiento (aire)	3 bar
Caudal máximo de agua	6 l/min (dependiente de la presión de agua)
Proporción d mezcla	1:85 Descontaminación estándar
Solución de trabajo	235 ppm
Dimensiones (Alt. x Anch. x Prof.)	Construcción modular

Suministro incluye: sistema WEK Light y kit básico de montaje.

* Existen modelos que vienen con un kit de accesorios especialmente diseñado para ciertas marcas de sillones dentales. Ejemplo: Planmeca, ANCAR, Fimet, HEKA, Morita (algunos modelos), OMS, Diplomat, Swident, entre otros. **Consúltanos.**

Ref.: **98-030030***

1.328⁰⁰€

BAJO PEDIDO

Modelo interno

Suministro incluye: sistema WEK Light y caja para su conexión desde el exterior del sillón dental.

Ref.: **98-030029**

1.378⁰⁰€

BAJO PEDIDO

Modelo externo

DESCONTAMINACIÓN DE AGUA

Descontaminación de agua



Solución al 2% para la **descontaminación y protección** contra los **depósitos de cal** en las líneas de conducción de agua en una unidad dental a base de **peróxido de hidrógeno**.

- Amplio espectro de acción
- Prevención de depósitos de cal
- También es adecuada para sistemas de botellas
- **CE 0044**

Agente activo: Peróxido de Hidrógeno

USO RECOMENDADO EN:

- Depósitos de agua destilada.
- Sistema de descontaminación **continuado WEK / WEK Light** de Metasys®.

Cumple con el **Real Decreto 487/2022**, para la prevención y el control de la legionela.



Descripción

Descontaminante de agua Green&Clean WK

Ref.: **98-030057** (Ref. Metasys®: 122000002 / 60040300)

91'80€

Observaciones

Pack: 4 unidades
Contenido: 750 ml/ud



LIMPIEZA BIOFILM SILLONES

Limpiador Biofilm líneas agua sillones



GREEN&CLEAN BR es una solución a base de peróxido de hidrógeno al 4% ideal para eliminar el biofilm en una unidad dental. Se recomienda su uso para el mantenimiento de unidades dentales, y antes de la instalación de un sistema de descontaminación de agua.

Espectro de acción: Para la limpieza y desinfección eficaz de las tuberías de conducción de agua, así como para la eliminación del biofilm de los equipos dentales.

Precauciones: Evitar el contacto con los ojos y la piel. Conservar el producto fuera del alcance de los niños. No ingerir.

La mezcla **no está clasificada como peligrosa** según el reglamento (UE) no. 1272/2008 [GHS].

Composición: 4% peróxido de hidrógeno, agua y colorante.

Importante: Se necesita la **bomba de eliminación de biofilm METASYS BR**. (Ver catálogo de repuestos Ref.: 98-030501).

Evite obstrucciones en el sillón y en los instrumentos.
¡Sorprendentes resultados!



Descripción

2 botellas limpiador BR

Ref.: **98-030300** (Ref. Metasys®: 122000002 / 60040300)

89'80€

Observaciones

Pack: 2 unidades
Contenido: 1 litro/ud



MANTENIMIENTO ASPIRACIONES

Mantenimiento aspiraciones



	Descripción	Observaciones
	<p>Limpiador especial de sistemas aspiración DÜRR® MD-555</p> <ul style="list-style-type: none"> - Concentrado sin espuma para instalaciones dentales de aspiración y desagüe. - Complemento idóneo para Orotol Plus para el cuidado completo y perfecta limpieza y mantenimiento de instalaciones de aspiración de todo tipo. <p>Ref.: 68-37003</p>	<p>1 unidad Contenido: 2,5 litros</p>
	<p>Filtro sólidos aspiraciones Cattani® ***Original Cattani***</p> <p>Ref.: 38-1055 (Ref. Cattani®: 1041055 Ref. Fedesa®: F034A91)</p>	<p>Pack: 1 unidad</p> <p>Utilizado en la mayoría de los sillones Fedesa® entre otros.</p>
	<p>Porta filtros rectangular gris 2 terminales ***Original Cattani***</p> <p>Ref.: 38-0854 (Ref. Cattani®: 200854)</p>	<p>(Ref. Fedesa®: 2403A03 + 034A91 + 710A12 + 2406A01)</p>
	<p>Filtro amarillo aspiraciones Dürr® ***Original Dürr***</p> <p>Ref.: 68-37001 (Ref. Dürr®: 0725.041.00)</p>	<p>Pack: 12 unidades</p> <p>Utilizado en algunos de los sillones Fedesa® entre otros.</p>
	<p>Filtro amarillo dos entradas Dürr Connect</p> <p>Ref.: 68-37005 (Ref. Dürr®: 0700.705.54)</p>	<p>**Adaptadores a manguera de 11mm y 17mm.</p> <p>Consultar Refs.: 38-5037 y 38-5038</p>

LED

▶ LIMPIEZA, ESTERILIZACIÓN Y DESINFECCIÓN

1. Selladoras Faro®



▶ Cesta para cuba ultrasonidos CD4820

Descripción

Cesta alta para cuba ultrasonidos CD4820 y compatibles

Ref.: 58-018

4'80€

Observaciones

WOW!!!

HASTA AGOTAR

BAJADA
PRECIO



Selladora SL13 FARO



SL13 es una termo selladora elegante y compacta que une **sencillez de uso y gran fiabilidad**, incluso en caso de uso intenso. SL13 representa por tanto una opción interesante para todos los usuarios que necesitan equipos profesionales con una relación calidad/precio/prestaciones excelentes.

Garantía de mantenimiento de la esterilización

SL13 es una termoselladora de control electrónico con tira de sellado de 12 mm adecuada para soportar los procesos de esterilización de las modernas autoclaves, que disponen de prevació fraccionado, y garantizar la esterilidad de los envases.

Prestaciones elevadas y constantes

Gracias a la regulación automática de la temperatura, se obtiene un **control eficaz del calentamiento en la zona de soldadura**, asegurando la elevada calidad de las prestaciones.

Además, SL13 dispone de un sistema de protección contra el obrecalentamiento y de standby automático para un ahorro energético.

Ref.: 80-700350 Selladora SL13

598⁰⁰€



Diseño ergonómico y funcional

La sólida estructura de plástico y aluminio, y la forma ergonómica y esencial, permiten mantener un **elevado nivel de higiene**, peso y volumen reducido y una excelente estabilidad durante el uso. Todo ello con la finalidad de ofrecer un producto adecuado a las necesidades diarias en campo médico.

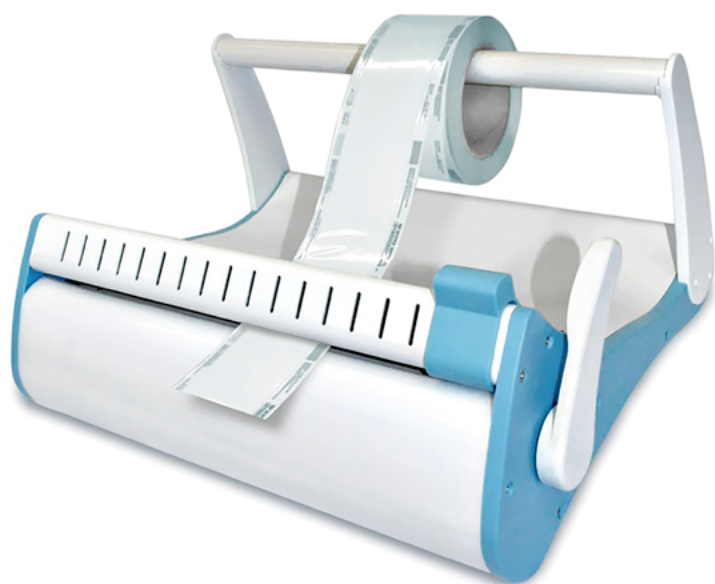

Selladora SELLA II FARO



La termo selladora **SELLA II** está diseñada para el termo sellado estanco de sobres de esterilización con vapor. Atractiva, estable, de fácil funcionamiento y con un coste de mantenimiento bajo.

Cuenta con un cuerpo en aleación de aluminio, fácil de limpiar, con cortadora integrada que garantiza más de 100.000 cortes.

- Estanqueidad del sellado según estándares europeos.
- Diseño de asa bidireccional.
- Tarjeta de control automático de temperatura.
- Señal sonora «Beep-alert» para el estado del calentamiento.
- Garantía de corte.
- Soporte de rollo.

Ref.: 80-700300 Selladora SELLA II

408⁰⁰€